

SANINDUSA



25/26

TABELA DE PREÇOS

THE PATH OF WATER



NOVO

MAGMMA

C O L L E C T I O N



COLEÇÕES

MAGMMA	010
WCA	013
SANLIFE	015
SANIBOLD	021
ADVANCE	025
VINTAGE	028
URBY . URB.Y PLUS	031
LOOK	038
WINNER . WINNER CONFORT	044
ALFA	049
PROGET CONFORT	051
EASY	053
AVEIRO	057
CETUS	061
LUXOR	064
COMPONENTES.CUIDADOS DE LIMPEZA	065
ESTRUTURAS	075
ESTRUTURAS.TANQUES	078
COTAS DE INSTALAÇÃO.SUORTES	088
PLACAS DE DESCARGA	092





LOUÇA SANITÁRIA

MAGMMA

NEW

	BRANCO	COR*
147734	290€	320€

LAVATÓRIO CIRCULAR POUJAR

425x160mm / 9.5Kg

Sem furo para torneira nem anel overflow.

*Cores disponíveis sob consulta: **branco, branco mate e preto mate lava.**

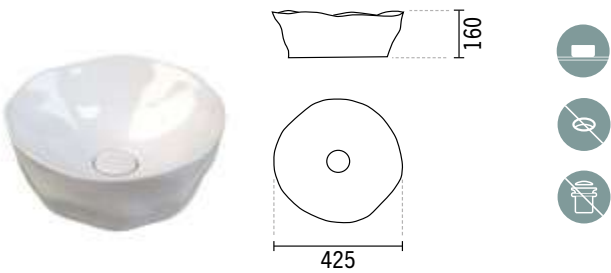

	BRANCO	COR*
147774	310€	340€

LAVATÓRIO CIRCULAR POUJAR

425x210mm / 11.5Kg

Sem furo para torneira nem anel overflow.

*Cores disponíveis sob consulta: **branco, branco mate e preto mate lava.**

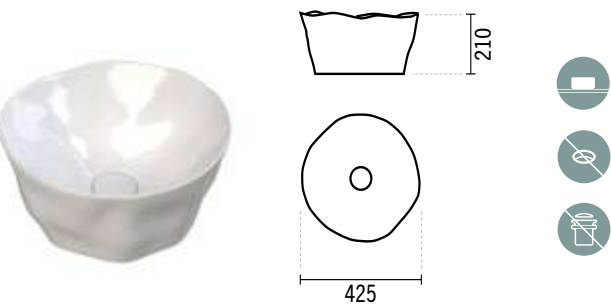

	BRANCO	COR*
147389	250€	280€

LAVATÓRIO OVAL

600x400mm / 11.5 Kg

Sem furo para torneira nem anel overflow.

*Cores disponíveis sob consulta: **branco, branco mate e preto mate lava.**

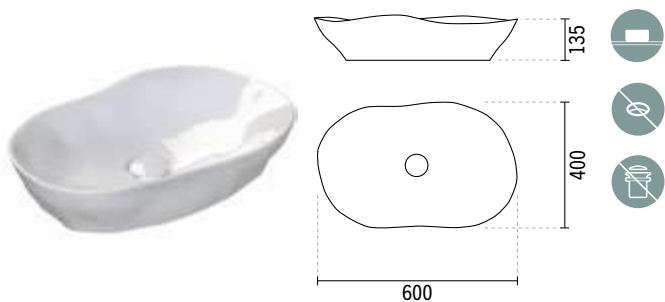

SÍMBOLOS



Embalado



Pousar



Sem furo para torneira



Não compatível com VDA

	BRANCO	COR*
147740	450 €	480 €

1 LAVATÓRIO CIRCULAR COLUNA

465x450mm / 22.5Kg

Sem furo para torneira nem anel overflow.

*Cores disponíveis sob consulta: **branco, branco mate e preto mate lava.**

	BRANCO	COR*
147200	440 €	470 €

2 COLUNA

387x450mm / 21.5Kg

*Cores disponíveis sob consulta: **branco, branco mate e preto mate lava.**

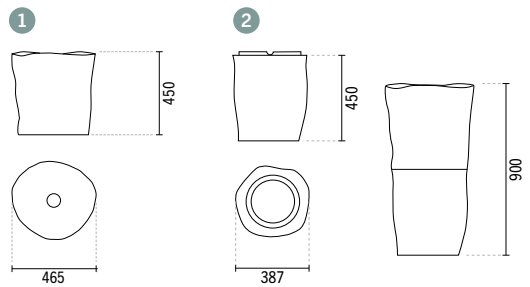



MAGMMA

NEW

BRANCO COR*

147034 330€ 360€

SANITA SUSPENSA RIMFLUSH

535x350x310mm / 23.5Kg

*Cores disponíveis sob consulta: **branco, branco mate e preto mate lava.**

> P. 75 SISTEMAS DE INSTALAÇÃO SANITÁRIA

24762 140€ 180€

TAMPO SLIM P/ SANITA CLIPOFF

C/ SLOWCLOSE

2.3Kg

Tampo em **Duroplast**, com proteção anti-bacteriana.

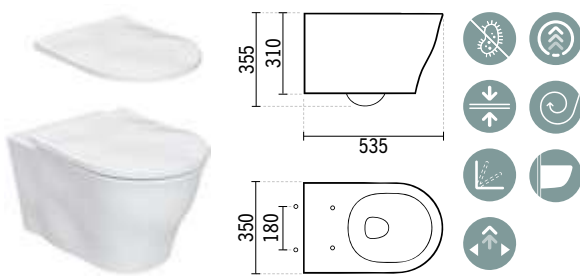

BRANCO COR*

147011 290€ 320€

SANITA SIMPLES RIMFLUSH D/C

535x350x400mm / 28.0Kg

Inclui kit de fixação. Não inclui sifão de descarga MSKT1986

*Cores disponíveis sob consulta: **branco, branco mate e preto mate lava.**

> P. 75 SISTEMAS DE INSTALAÇÃO SANITÁRIA

147012 290€ 320€

SANITA SIMPLES RIMFLUSH D/P

535x350x400mm / 28.0Kg

Inclui kit de fixação. Não inclui sifão de descarga MSKT1986

*Cores disponíveis sob consulta: **branco, branco mate e preto mate lava.**

> P. 75 SISTEMAS DE INSTALAÇÃO SANITÁRIA

24762 140€ 180€

TAMPO SLIM P/ SANITA CLIPOFF

C/SLOWCLOSE

2.3Kg

Tampo em **Duroplast**, com proteção antibacteriana.

*Cores disponíveis sob consulta: **branco, branco mate e preto mate lava.**

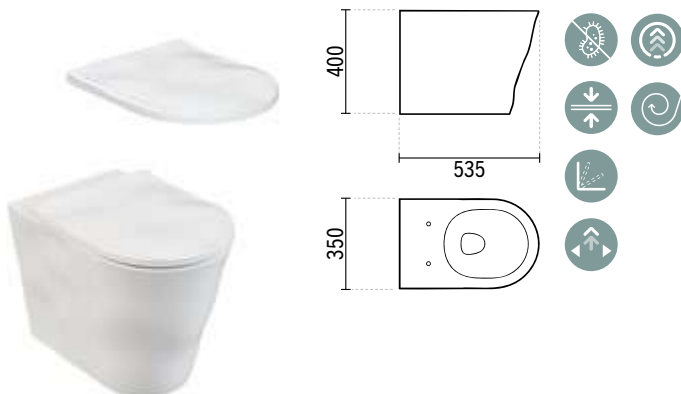

SÍMBOLOS



Embalado



Antibacteriano



Suspenso



Slim



Slowclose



Clip Off



Easy Clip



Rimflush

BRANCO COR*

147450 270€ 300€

BIDÉ SUSPENSO

535x350x310mm / 19.5Kg

*Cores disponíveis sob consulta: **branco, branco mate e preto mate lava.**

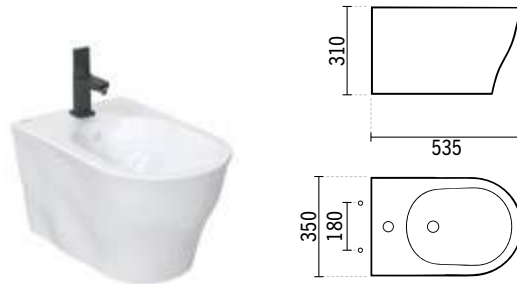

BRANCO COR*

147420 270€ 300€

BIDÉ

535x350x400mm / 26.5Kg

*Cores disponíveis sob consulta: **branco, branco mate e preto mate lava.**

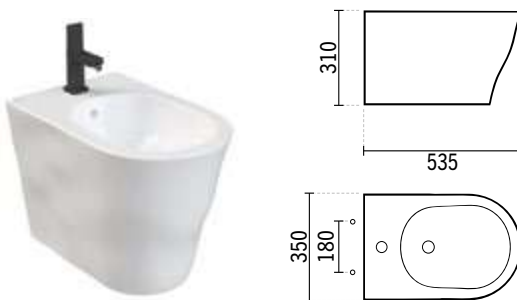

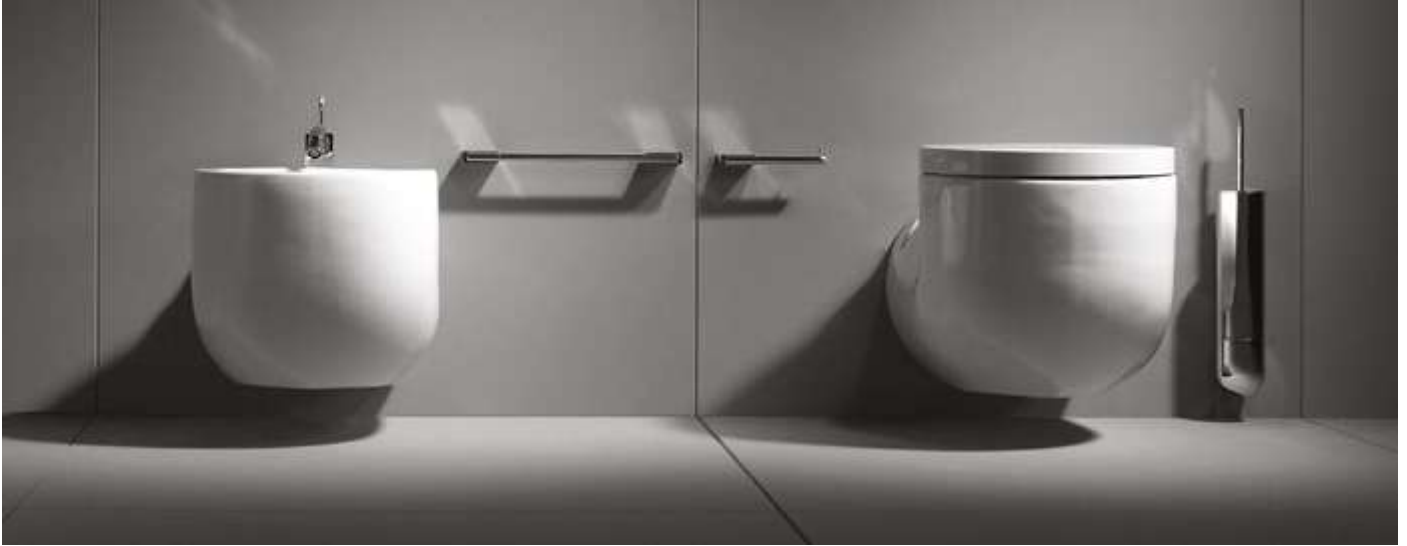

WCA



DESIGN PLUS

BRANCO COR*

111340

500,38€

LAVATÓRIO FIX PAREDE 45

455x550x425mm / 25.6Kg / Peças p/paleta BR=16
Com anel embelezador. Inclui kit de fixação.

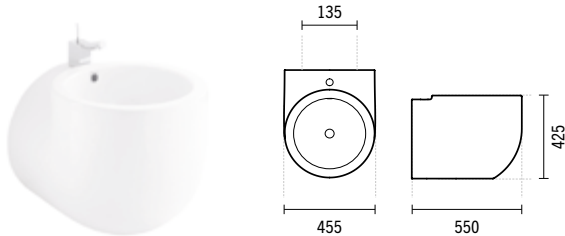

BRANCO COR*

111360

241,16€

LAVATÓRIO ENCASTRAR Ø45

Ø450x280mm / 9.1Kg / Peças p/paleta BR=20
Com anel embelezador. Plano de corte: Ø420mm.

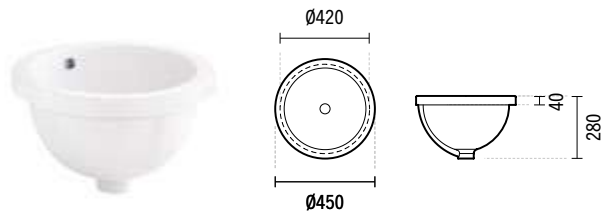

BRANCO COR*

111500

296,34€

URINOL

Ø347x315x505mm / 14.7Kg / Peças p/paleta BR=24
Inclui Sifão e kit de fixação. * Cota indicativa.

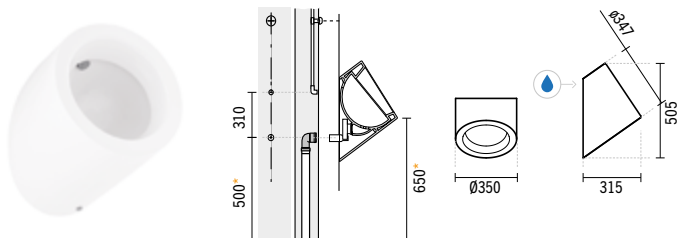

BRANCO COR*

111032

659,67€

SANITA SUSPENSA

381x540x375mm / 26.2Kg / Peças p/paleta BR=15
> P. 75 SISTEMAS DE INSTALAÇÃO SANITÁRIA

21111

202,82€

TAMPO P/SANITA

3.7Kg / Caixa 05
Tampo em Duroplast com dobradiças em aço inox.
Com proteção anti-bacteriana.

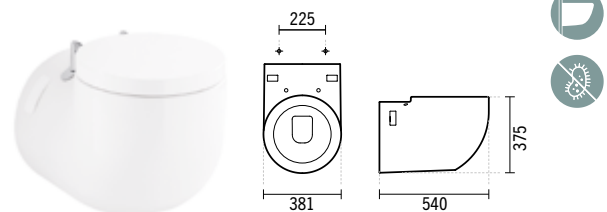

BRANCO COR*

111450

603,87€

BIDÉ SUSPENSO

390x550x345mm / 25.5Kg / Peças p/paleta BR=15
> P. 75 SISTEMAS DE INSTALAÇÃO SANITÁRIA

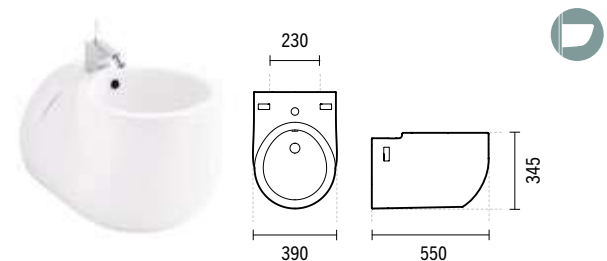

SÍMBOLOS



Embalado



Antibacteriano



Suspenso

P. 65 COMPONENTES



LOUÇA SANITÁRIA

SANLIFE



SANLIFE

BRANCO COR*

136720 194,70€

LAVATÓRIO POUSAR 40X40 C/FURO P/TORNEIRA

402x402x145mm / 11.2Kg / Peças p/paleta BR=36
Sem anel embelezador. Plano de corte: 252x120mm.

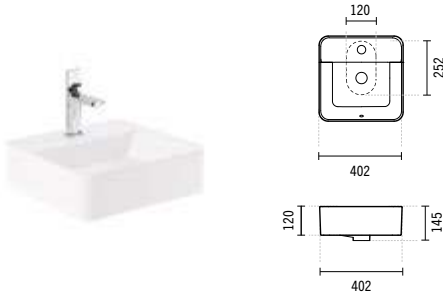

BRANCO COR*

136950 194,70€

LAVATÓRIO FIX PAREDE 40X40 C/FURO P/TORNEIRA

400x400x145mm / 10.9Kg / Peças p/paleta BR=36
Inclui kit de fixação. Sem anel embelezador.

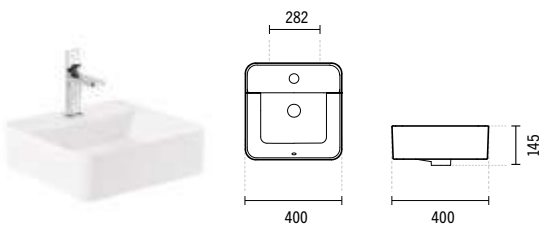

BRANCO COR*

136729 183,41€

LAVATÓRIO POUSAR 40X40

402x402x143mm / 10.6Kg / Peças p/paleta BR=36
Sem anel embelezador. Plano de corte: Ø150mm.

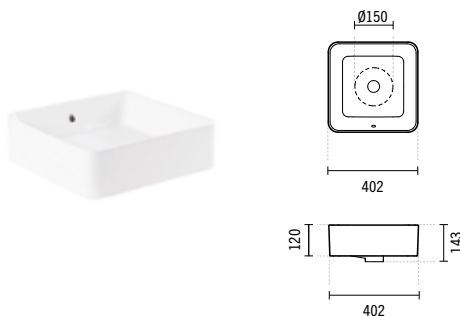

MÓVEIS COMPATÍVEIS P. 129

BRANCO COR*

1 **136379** 129,65€

LAVATÓRIO POUSAR Ø38

380x130mm / 6.0Kg / Peças p/paleta BR=32
Sem anel embelezador. Plano de corte: Ø105mm.

2 **136779** 136,00€

LAVATÓRIO POUSAR Ø42

420x140mm / 6.9Kg / Peças p/paleta BR=36
Sem anel embelezador. Plano de corte: Ø105mm.

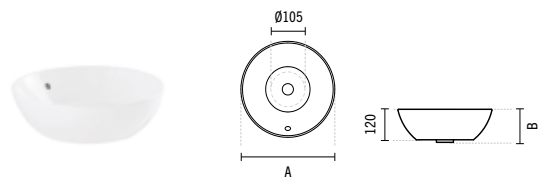

	A	B
1	38	380 130
2	42	420 140

BRANCO COR*

1 **136370** 136,72€

LAVATÓRIO POUSAR Ø38 C/FURO P/TORNEIRA

Ø380x135mm / Peças p/paleta BR=32
Sem anel embelezador. Plano de corte: 252x120mm.

2 **136770** 143,18€

LAVATÓRIO POUSAR Ø42 C/FURO P/TORNEIRA

Ø420x143mm / 7.6Kg / Peças p/paleta BR=36
Sem anel embelezador. Plano de corte: 252x120mm.

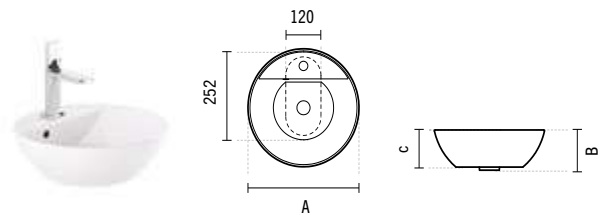

	A	B	C
1	38	Ø380 135	120
2	42	Ø420 143	122

SÍMBOLOS



P. 65 COMPONENTES

SANLIFE

	BRANCO	COR*
1	136389	212,98€

LAVATÓRIO POUJAR 60X38
 595x380x140mm / 8.8Kg / Peças p/paleta BR=18
 Sem anel embelezador. Plano de corte: Ø180mm.

2	136789	220,16€
---	---------------	----------------

LAVATÓRIO POUJAR 60X42
 600x420x142mm / 10.2Kg / Peças p/paleta BR=20
 Sem anel embelezador. Plano de corte: Ø150mm.

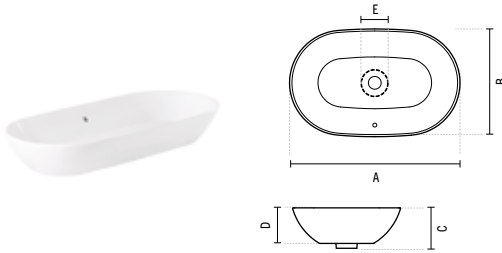

	A	B	C	D	E
1	60	595	380	140	125
2	60	600	420	142	150

	BRANCO	COR*
1	136900	220,16€

LAVATÓRIO FIX PAREDE 60X35 C/FURO P/TORNEIRA
 600x350x143mm / 13.0Kg / Peças p/paleta BR=18
 Inclui kit de fixação. Sem anel embelezador.

2	136910	227,35€
---	---------------	----------------

LAVATÓRIO FIX PAREDE 60X40 C/FURO P/TORNEIRA
 602x400x144mm / 14.6Kg / Peças p/paleta BR=18
 Inclui kit de fixação. Sem anel embelezador.

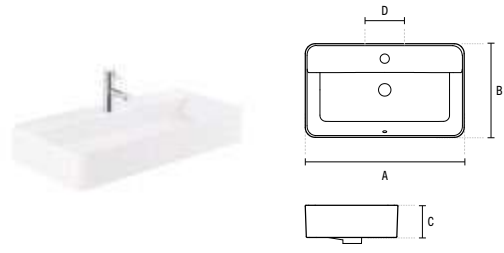

	A	B	C	D
1	60	600	350	143
2	60	602	400	144

	BRANCO	COR*
1	136330	220,16€

LAVATÓRIO POUJAR 60X35 C/FURO P/TORNEIRA
 600x350x143mm / 13.0Kg / Peças p/paleta BR=18
 Sem anel embelezador. Plano de corte: 252x120mm

2	136730	227,35€
---	---------------	----------------

LAVATÓRIO POUJAR 60X40 C/FURO P/TORNEIRA
 602x400x145mm / 14.6Kg / Peças p/paleta BR=18
 Sem anel embelezador. Plano de corte: 250x120mm

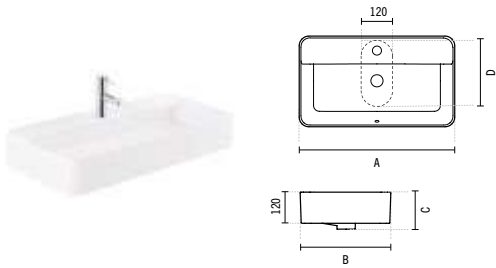

	A	B	C	D
1	60	600	350	143
2	60	602	400	145

	BRANCO	COR*
1	136339	212,98€

LAVATÓRIO POUJAR 60X35
 602x352x145mm / 12.5Kg / Peças p/paleta BR=18
 Sem anel embelezador. Plano de corte: Ø175mm.

2	136739	220,16€
---	---------------	----------------

LAVATÓRIO POUJAR 60X40
 602x400x145mm / 13.2Kg / Peças p/paleta BR=18
 Sem anel embelezador. Plano de corte: Ø175mm.

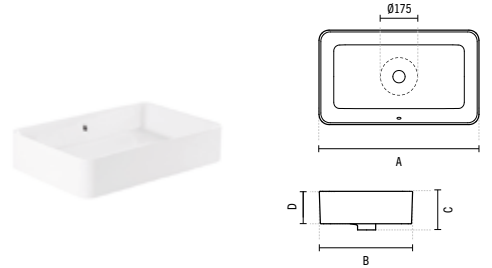

	A	B	C	D
1	60	602	352	145
2	60	602	400	145

SÍMBOLOS



SANLIFE

	BRANCO	COR*
1 136023	282,05€	
SANITA COMPACTA RIMFLUSH DESCARGA AO CHÃO (D/C)		
380x648x406mm / 32.0Kg / Peças p/paleta BR=12 Inclui kit de fixação e sifão de descarga.		
2 136024	282,05€	
SANITA COMPACTA RIMFLUSH DESCARGA À PAREDE (D/P)*		
380x648x406mm / 32.0Kg / Peças p/paleta BR=12 Inclui kit de fixação. *Não inclui sifão de descarga MSKT1986.		
3 136111 LM	260,73€	
TANQUE COMPACTO S/TAMPA C/MECANISMO		
380x134x468mm / 14.0Kg / Peças p/paleta BR=30 Com abertura nas costas. Inclui mecanismo dupla descarga 6/3L.		
23661	119,92€	
TAMPO SLIM P/SANITA CLIPOFF C/SLOWCLOSE		
3.0Kg / Caixa 05 Tampo em Duroplast com dobradiças em aço inox. Com proteção antibacteriana.		
23662	91,35€	
TAMPO SLIM P/SANITA CLIPOFF		
3.0Kg / Caixa 05 Tampo em Duroplast com dobradiças em aço inox. Com proteção antibacteriana.		
MSKT1986	6,68€	
SIFÃO DE DESCARGA D/P Ø90		

	BRANCO	COR*
1 136011	269,17€	
SANITA SIMPLES RIMFLUSH D/C		
380x595x410mm / 30.5Kg / Peças p/paleta BR=20 Inclui kit de fixação e sifão de descarga. > P. 75 SISTEMAS DE INSTALAÇÃO SANITÁRIA		
2 136012	269,17€	
SANITA SIMPLES RIMFLUSH D/P*		
380x595x410mm / 30.4Kg / Peças p/paleta BR=20 Inclui kit de fixação. *Não inclui sifão de descarga MSKT1986. > P. 75 SISTEMAS DE INSTALAÇÃO SANITÁRIA		
23661	119,92€	
TAMPO SLIM P/SANITA CLIPOFF C/SLOWCLOSE		
3.0Kg / Caixa 05 Tampo em Duroplast com dobradiças em aço inox. Com proteção anti-bacteriana.		
23662	91,35€	
TAMPO SLIM P/SANITA CLIPOFF		
3.0Kg / Caixa 05 Tampo em Duroplast com dobradiças em aço inox. Com proteção antibacteriana.		
MSKT1986	6,68€	
SIFÃO DE DESCARGA D/P Ø90		

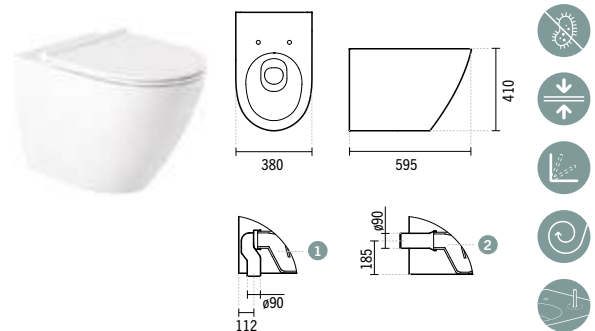

BRANCO COR*

	BRANCO	COR*
136500	137,57€	
URINOL DE CANTO		
262x372x450mm / 12.5Kg / Peças p/paleta BR=28 Inclui difusor de urinol com entrada por trás, válvula, sifão e kit de fixação. *Cota indicativa.		

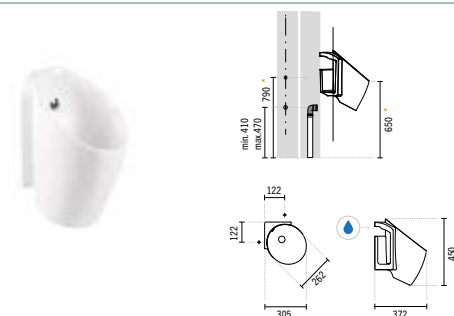

SANITA COMPLETA 634,13€

Sanita + Tanque + Mecanismo + Tampo



SÍMBOLOS

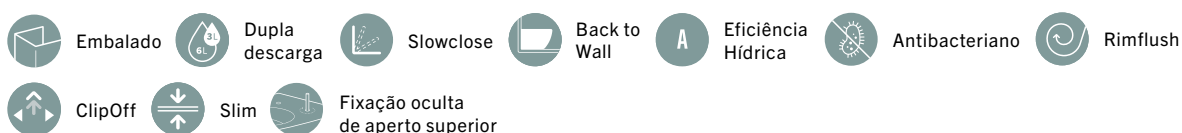

*MSKT1986 SIFÃO D/P / P. 65 COMPONENTES

SANLIFE

	BRANCO	COR*
136410	248,96€	

BIDÉ

380x590x410mm / 27.6Kg / Peças p/paleta BR=12

136415	248,96€	
---------------	---------	--

BIDÉ C/FURAÇÃO P/TAMPO

380x590x410mm / 27.6Kg / Peças p/paleta BR=12

23641	110,65€	
--------------	---------	--

TAMPO P/BIDÉ CLIPOFF C/SLOWCLOSE

1.4Kg / Caixa 05

Tampo em **Duroplast** com dobradiças em aço inox. Com proteção antibacteriana.

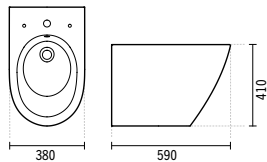

BRANCO COR*

136032	321,22€	
---------------	---------	--

SANITA SUSPensa RIMFLUSH

380x560x350mm / 21.9Kg / Peças p/paleta BR=18

> P. 75 SISTEMAS DE INSTALAÇÃO SANITÁRIA

136032	465,54€	
---------------	---------	--

SANITA SUSPensa RIMFLUSH

380x560x350mm / 21.9Kg

*Cores disponíveis sob consulta: **branco mate** e **preto mate**.

> P. 75 SISTEMAS DE INSTALAÇÃO SANITÁRIA

136032	573,50€	
---------------	---------	--

SANITA SUSPensa RIMFLUSH

380x560x350mm / 21.9Kg

*Cores disponíveis sob consulta: **taupe mate**.

> P. 75 SISTEMAS DE INSTALAÇÃO SANITÁRIA

136032	1 268,75€	
---------------	-----------	--

SANITA SUSPensa RIMFLUSH

380x560x350mm / 21.9Kg

*Cores disponíveis sob consulta: **ouro branco mate**.

> P. 75 SISTEMAS DE INSTALAÇÃO SANITÁRIA

136032	862,75€	
---------------	---------	--

SANITA SUSPensa RIMFLUSH

380x560x350mm / 21.9Kg

*Cores disponíveis sob consulta: **branco mate texturado**** e **preto mate texturado**.

> P. 75 SISTEMAS DE INSTALAÇÃO SANITÁRIA



SÍMBOLOS



Embalado



Antibacteriano



Slowclose



Back to Wall



Suspensa



Fixação oculta de aperto superior

P. 65 COMPONENTES



Rimflush



ClipOff



Slim

136032	1 522,50€	
---------------	-----------	--

SANITA SUSPensa RIMFLUSH

380x560x350mm / 21.9Kg

*Cores disponíveis sob consulta: **ouro branco mate texturado**.

> P. 75 SISTEMAS DE INSTALAÇÃO SANITÁRIA

23661	119,92€	
--------------	---------	--

TAMPO SLIM P/SANITA CLIPOFF C/SLOWCLOSE

3.0Kg / Caixa 05

Tampo em **Duroplast** com dobradiças em aço inox.

Com proteção anti-bacteriana.

23661	212,70€	
--------------	---------	--

TAMPO SLIM P/SANITA CLIPOFF C/SLOWCLOSE

3.0Kg / Caixa 05

Tampo em **Duroplast** com dobradiças em aço inox.

Com proteção anti-bacteriana.

*Cores disponíveis sob consulta: **branco mate**, **preto mate** e **taupe mate**.

23662	91,35€	
--------------	--------	--

TAMPO SLIM P/SANITA CLIPOFF

3.0Kg / Caixa 05

Tampo em **Duroplast** com dobradiças em aço inox.

Com proteção antibacteriana.

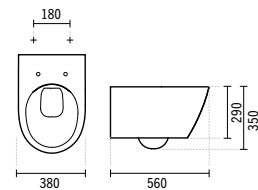

CORES DISPONÍVEIS

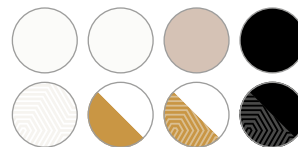

SANLIFE

	BRANCO	COR*
136450		
BIDÉ SUSPENSO		
380x560x290mm / 20.5Kg / Peças p/paleta BR=18		
> P. 90 SISTEMAS DE INSTALAÇÃO SANITÁRIA		
136450	243,44€	
BIDÉ SUSPENSO		
380x560x290mm / 20.5Kg		
*Cores disponíveis sob consulta: branco mate e preto mate.		
> P. 90 SISTEMAS DE INSTALAÇÃO SANITÁRIA		
136450	357,58€	
BIDÉ SUSPENSO		
380x560x290mm / 20.5Kg		
*Cores disponíveis sob consulta: taupe mate.		
> P. 90 SISTEMAS DE INSTALAÇÃO SANITÁRIA		
136450	452,04€	
BIDÉ SUSPENSO		
380x560x290mm / 20.5Kg		
*Cores disponíveis sob consulta: ouro branco mate.		
> P. 90 SISTEMAS DE INSTALAÇÃO SANITÁRIA		
136450	558,25€	
BIDÉ SUSPENSO		
380x560x290mm / 20.5Kg		
*Cores disponíveis sob consulta: ouro branco mate.		
> P. 90 SISTEMAS DE INSTALAÇÃO SANITÁRIA		

	BRANCO	COR*
136450		
BIDÉ SUSPENSO		
380x560x290mm / 20.5Kg / Peças p/paleta BR=18		
*Cores disponíveis sob consulta: branco mate texturado e preto mate texturado.		
> P. 90 SISTEMAS DE INSTALAÇÃO SANITÁRIA		
136450	659,75€	
BIDÉ SUSPENSO		
380x560x290mm / 20.5Kg / Peças p/paleta BR=18		
*Cores disponíveis sob consulta: ouro branco mate texturado.		
> P. 90 SISTEMAS DE INSTALAÇÃO SANITÁRIA		
136450	913,50€	
BIDÉ SUSPENSO		
380x560x290mm / 20.5Kg		
*Cores disponíveis sob consulta: taupe mate.		
> P. 90 SISTEMAS DE INSTALAÇÃO SANITÁRIA		
136455	243,44€	
BIDÉ SUSPENSO C/FURAÇÃO P/TAMPO		
380x560x290mm / 20.5Kg		
> P. 90 SISTEMAS DE INSTALAÇÃO SANITÁRIA		
[-] Consultar disponibilidade.		
23641	110,65€	
TAMPO P/BIDÉ CLIPOFF C/SLOWCLOSE		
1.4Kg / Caixa 05		
Tampo em Duroplast com dobradiças em aço inox.		
Com proteção antibacteriana.		

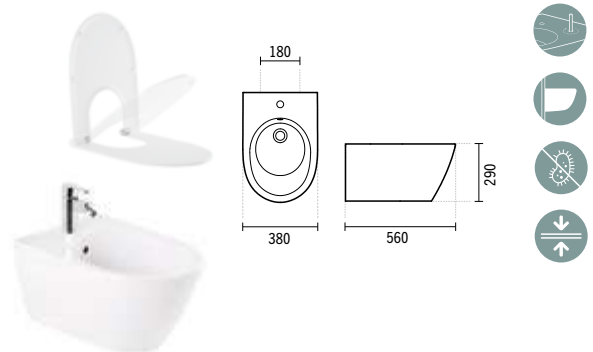

SÍMBOLOS



P. 65 COMPONENTES



LOUÇA SANITÁRIA

SANIBÓLD



SANIBOLD

	BRANCO	COR*
137310	187,93€	428,25€

LAVATÓRIO POUSAR 60X40

592x400x150mm / 11.8Kg / Peças p/paleta BR-CR=20

Sem anel embelezador. Plano de corte: Ø150mm. **Não compatível com VDA.**

*Cores disponíveis sob consulta: **branco** Ref. 137310004 e **branco/preto mate** Ref. 137310B64.

137310	268,98€
---------------	---------

LAVATÓRIO POUSAR 60X40

592x400x150mm / 11.8Kg

Sem anel embelezador. Plano de corte: Ø150mm. **Não compatível com VDA.**

*Cores disponíveis sob consulta: **branco mate** Ref. 137310604 e **preto mate** Ref. 137310264.

137310	309,58€
---------------	---------

LAVATÓRIO POUSAR 60X40

592x400x150mm / 11.8Kg

Sem anel embelezador. Plano de corte: Ø150mm. **Não compatível com VDA.**

*Cores disponíveis sob consulta: **taupe mate** Ref. 137310274.

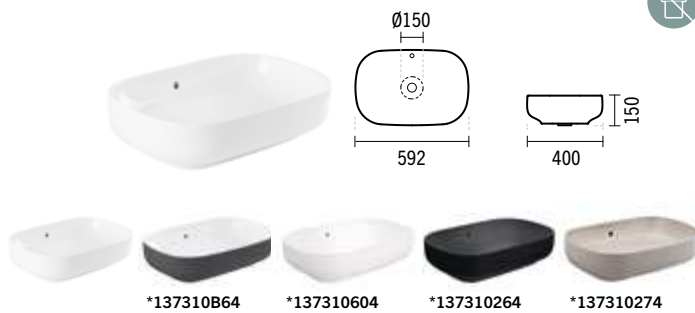

	BRANCO	COR*
137300	166,06€	406,38€

LAVATÓRIO POUSAR 48X40

475x400x150mm / 9.2Kg / Peças p/paleta BR-CR=20

Sem anel embelezador. Plano de corte: Ø150mm. **Não compatível com VDA.**

*Cores disponíveis sob consulta: **branco** Ref. 137300004 e **branco/preto mate** Ref. 137300B64.

137300	244,08€
---------------	---------

LAVATÓRIO POUSAR 48X40

475x400x150mm / 9.2Kg

Sem anel embelezador. Plano de corte: Ø150mm. **Não compatível com VDA.**

*Cores disponíveis sob consulta: **branco mate** Ref. 137300604 e **preto mate** Ref. 137300264.

	PREÇO BRANCO	PREÇO COR*
137410		221,29€

BIDÉ

355x555x400mm / 24.9Kg / Peças p/paleta BR=18

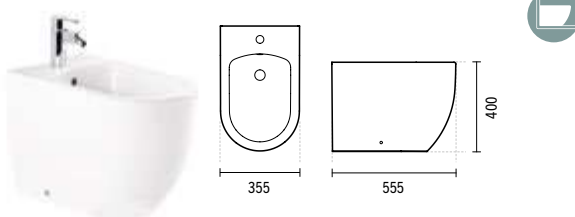

SÍMBOLOS



	PREÇO BRANCO	PREÇO COR*
137300		284,77€

LAVATÓRIO POUSAR 48X40

475x400x150mm / 9.2Kg

Sem anel embelezador. Plano de corte: Ø150mm. **Não compatível com VDA.**

*Cores disponíveis sob consulta: **taupe mate** Ref. 137300274.

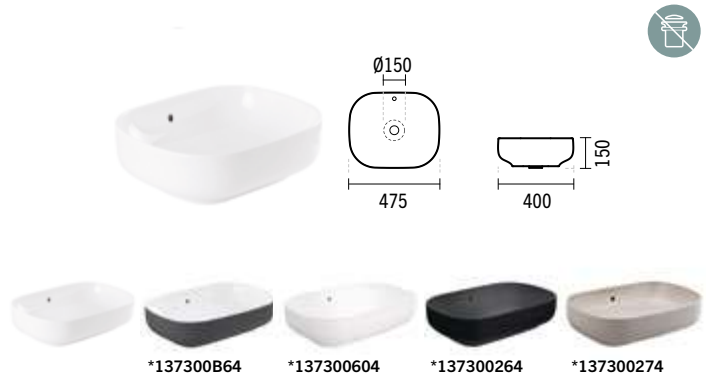

	BRANCO	COR*
137011		223,75€

SANITA SIMPLES RIMFLUSH D/C

358x556x403mm / 26.8Kg / Peças p/paleta BR=18

Inclui kit de fixação e sifão de descarga.

> P. 75 SISTEMAS DE INSTALAÇÃO SANITÁRIA

137012	223,75€
---------------	---------

SANITA SIMPLES RIMFLUSH D/P*

358x556x403mm / 26.6Kg / Peças p/paleta BR=18

Inclui kit de fixação. *Não inclui sifão de descarga MSKT1986.

> P. 75 SISTEMAS DE INSTALAÇÃO SANITÁRIA

23731	82,53€
--------------	--------

TAMPO P/SANITA CLIPOFF C/SLOWCLOSE

2.3Kg / Caixa 05

Tampo em Duroplast com dobradiças em aço inox.

Com proteção anti-bacteriana.

23761	86,41€
--------------	--------

TAMPO SLIM P/SANITA EASYCLIP C/SLOWCLOSE

2.6Kg / Caixa 05

Tampo em Duroplast com dobradiças em aço inox.

Com proteção antibacteriana.

MSKT1986	6,68€
-----------------	-------

SIFÃO DE DESCARGA D/P Ø90

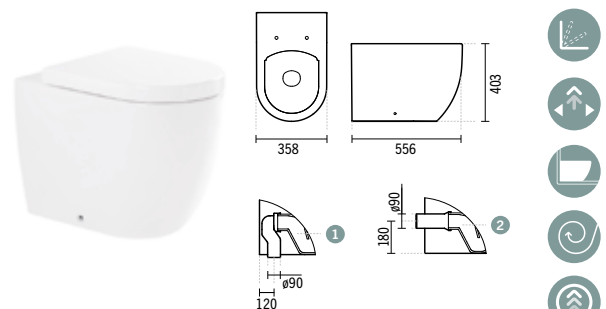

P. 66 COMPONENTES

SANIBOLD

	BRANCO	COR*
1 137023	239,75€	
SANITA COMPACTA RIMFLUSH D/C		
355x645x404mm / 29.0Kg / Peças p/paleta BR=12 Inclui kit de fixação e sifão de descarga.		
2 137024	239,75€	
SANITA COMPACTA RIMFLUSH D/P*		
355x645x404mm / 29.0Kg / Peças p/paleta BR=12 Inclui kit de fixação. *Não inclui sifão de descarga MSKT1986.		
3 137111LM	193,64€	
TANQUE COMPACTO C/MECANISMO		
382x155x418mm / 13.5Kg / Peças p/paleta BR=30 Inclui tampa. Inclui mecanismo dupla descarga 6/3L.		
3 137113LM	193,64€	
TANQUE COMPACTO C/MECANISMO [EL]		
382x155x418mm / 13.5Kg / Peças p/paleta BR=30 Inclui tampa. Inclui mecanismo dupla descarga 6/3L.		
23731	82,53€	
TAMPO P/SANITA CLIPOFF C/SLOWCLOSE		
2.3Kg / Caixa 05 Tampo em Duroplast com dobradiças em aço inox. Com proteção antibacteriana.		
23761	86,41€	
TAMPO SLIM P/SANITA EASYCLIP C/SLOWCLOSE		
2.6Kg / Caixa 05 Tampo em Duroplast com dobradiças em aço inox. Com proteção antibacteriana.		
MSKT1986	6,68€	
SIFÃO DE DESCARGA D/P Ø90		

SANITA COMPLETA 515,92€

Sanita + Tanque com mecanismo + Tampo ClipOff



	BRANCO	COR*
137034	213,15€	
SANITA SUSPensa RIMFLUSH		
355x505x360mm / 23.5Kg / Peças p/paleta BR=18 > P. 75 SISTEMAS DE INSTALAÇÃO SANITÁRIA		
137034	279,13€	
SANITA SUSPensa RIMFLUSH		
355x505x360mm / 23.5Kg *Cores disponíveis sob consulta: branco mate e preto mate. > P. 75 SISTEMAS DE INSTALAÇÃO SANITÁRIA		
23731	82,53€	
TAMPO P/SANITA CLIPOFF C/SLOWCLOSE		
2.3Kg / Caixa 05 Tampo em Duroplast com dobradiças em aço inox. Com proteção antibacteriana.		
23761	86,41€	
TAMPO SLIM P/SANITA EASYCLIP C/SLOWCLOSE		
2.6Kg / Caixa 05 Tampo em Duroplast com dobradiças em aço inox. Com proteção antibacteriana.		
23761	186,12€	
TAMPO SLIM P/SANITA EASYCLIP C/SLOWCLOSE		
2.6Kg / Caixa 05 Tampo em Duroplast com dobradiças em aço inox. Cores disponíveis sob consulta: branco mate e preto mate.		

137934	291,31€
PACK SANITA SUSPensa RIMFLUSH	
355x505x360mm / 26.2Kg Sanita Suspensa Rimflush + Tampo ClipOff c/Slowclose > P. 75 SISTEMAS DE INSTALAÇÃO SANITÁRIA	
137949	426,30€
PACK SANITA SUSPensa RIMFLUSH	
355x505x360mm / 26.2Kg Sanita Suspensa Rimflush + Tampo ClipOff c/Slowclose + Suporte Sanslim + Placa To-Slim	

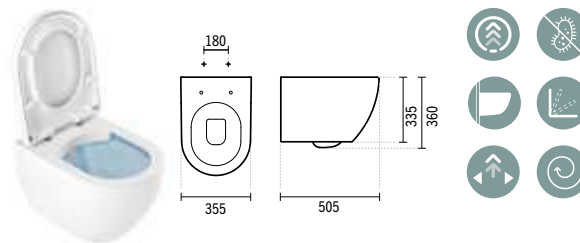

SÍMBOLOS

P. 66 COMPONENTES



SANIBOLD

BRANCO COR*

137440 192,85€

BIDÉ SUSPENSO C/FIXAÇÃO OCULTA

360x510x335mm / 20.7Kg / Peças p/paleta BR=18
> P. 90 SISTEMAS DE INSTALAÇÃO SANITÁRIA

137440 253,75€

BIDÉ SUSPENSO C/FIXAÇÃO OCULTA

360x510x335mm / 20.7Kg
*Cores disponíveis sob consulta: branco mate e preto mate.
> P. 90 SISTEMAS DE INSTALAÇÃO SANITÁRIA

137940 263,90€

PACK BIDÉ SUSPENSO

360x510x335mm / 26.6Kg
Bidé Suspenso c/Fixação Oculta + Estrutura 430

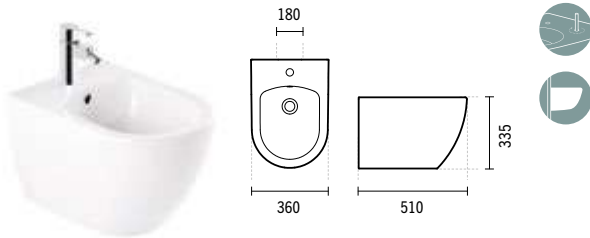

SÍMBOLOS



Embalado



Suspenso



Fixação oculta de aperto superior



LOUÇA SANITÁRIA

ADVANCE



ADVANCE

	BRANCO	COR*
1	127011	245,43€
	SANITA SIMPLES D/C 350x525x410mm / 33.7Kg / Peças p/paleta BR=10 Inclui kit de fixação e sifão de descarga. > P. 75 SISTEMAS DE INSTALAÇÃO SANITÁRIA	
2	127012	245,43€
	SANITA SIMPLES D/P* 350x525x410mm / 33.7Kg / Peças p/paleta BR=10 Inclui kit de fixação. *Não inclui sifão de descarga MSKT1986. > P. 75 SISTEMAS DE INSTALAÇÃO SANITÁRIA	
	22731	147,61€
	TAMPO P/SANITA CLIPOFF C/SLOWCLOSE 2.3Kg / Caixa 05 Tambo em Duroplast com dobradiças em aço inox. Com proteção anti-bacteriana.	
	22711	108,78€
	TAMPO P/SANITA 2.3Kg / Caixa 05 Tambo em Duroplast com dobradiças em aço inox. Com proteção antibacteriana.	
	MSKT1986	6,68€
	SIFÃO DE DESCARGA D/P Ø90	

	BRANCO	COR*
	127410	240,72€
	BIDÉ 350x530x410mm / 20.8Kg / Peças p/paleta BR=10 Inclui kit de fixação.	
	127415	240,72€
	BIDÉ C/FURAÇÃO P/TAMPO 350x530x410mm / 20.8Kg / Peças p/paleta BR=10 Inclui kit de fixação.	
	22741	93,24€
	TAMPO P/BIDÉ CLIPOFF C/SLOWCLOSE 1.7Kg / Caixa 05 Tambo em Duroplast com dobradiças em aço inox. Com proteção antibacteriana.	

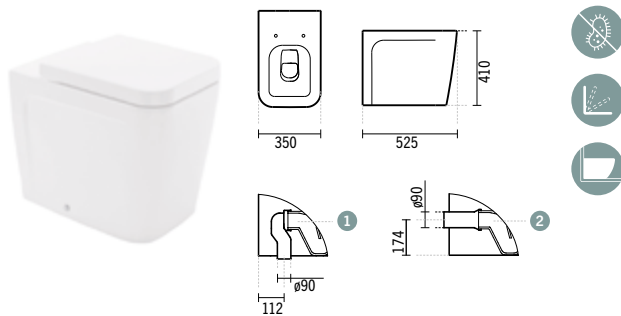
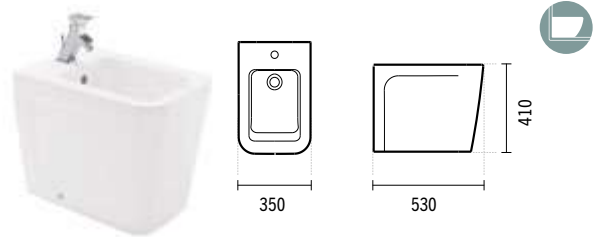

SÍMBOLOS



*MSKT1986 SIFÃO D/P / P. 66 COMPONENTES

ADVANCE

	BRANCO	COR*
1	127023	276,10€
SANITA COMPACTA D/C		
350x615x406mm / 37.1Kg / Peças p/paleta BR=12 Inclui kit de fixação e sifão de descarga.		
2	127024	276,10€
SANITA COMPACTA D/P*		
350x615x406mm / 37.1Kg / Peças p/paleta BR=12 Inclui kit de fixação. *Não inclui sifão de descarga MSKT1986.		
3	127111LM	258,59€
TANQUE COMPACTO C/MECANISMO		
365x155x448mm / 15.3Kg / Peças p/paleta BR=24 Inclui tampa. Inclui mecanismo dupla descarga 6/3L.		
3	127113LM	258,59€
TANQUE COMPACTO C/MECANISMO [EL]		
365x155x448mm / 14.4Kg / Peças p/paleta BR=24 Inclui tampa. Inclui mecanismo dupla descarga 6/3L.		
	22731	147,61€
TAMPO P/SANITA SLOWCLOSE		
2.3Kg / Caixa 05 Tampo em Duroplast com dobradiças em aço inox. Com proteção antibacteriana.		
	22711	108,78€
TAMPO P/SANITA		
2.3Kg / Caixa 05 Tampo em Duroplast com dobradiças em aço inox. Com proteção antibacteriana.		
	MSKT1986	6,68€
SIFÃO DE DESCARGA D/P Ø90		

SANITA COMPLETA 643,47€

Sanita + Tanque com mecanismo + Tampo

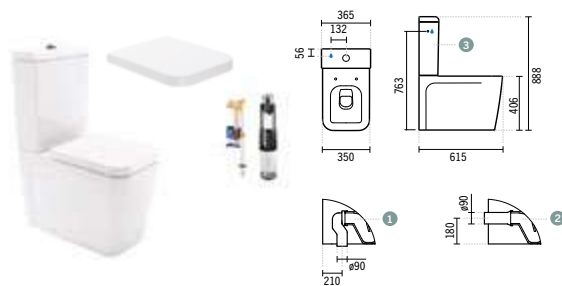

	BRANCO	COR*
	127032	314,47€
SANITA SUSPENSA		
352x530x358mm / 27.3Kg / Peças p/paleta BR=24 > P. 75 SISTEMAS DE INSTALAÇÃO SANITÁRIA		
	22731	147,61€
TAMPO P/SANITA SLOWCLOSE		
2.3Kg / Caixa 05 Tampo em Duroplast com dobradiças em aço inox. Com proteção anti-bacteriana.		
	22711	108,78€
TAMPO P/SANITA		
2.3Kg / Caixa 05 Tampo em Duroplast com dobradiças em aço inox. Com proteção anti-bacteriana. Inclui kit de fixação.		

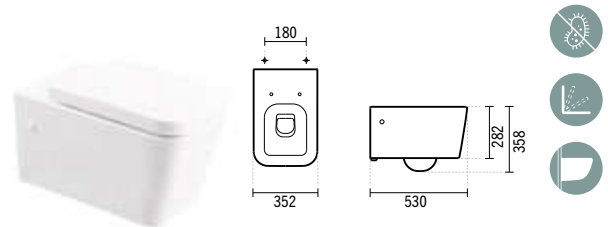

	PREÇO BRANCO	PREÇO COR*
	127450	278,31€
BIDÉ SUSPENSO		
350x535x275mm / 20.8Kg / Peças p/paleta BR=24 > P. 90 SISTEMAS DE INSTALAÇÃO SANITÁRIA Inclui kit de fixação.		

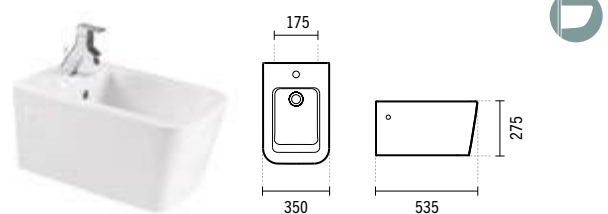

SÍMBOLOS



*MSKT1986 SIFÃO D/P / P. 66 COMPONENTES



VINTAGE

	BRANCO	COR*
1	117310	169,66€
	LAVATÓRIO 58	
	580x460x230mm / 20.2Kg / Peças p/paleta BR=18 Inclui kit de fixação.	
1	117311	169,66€
	LAVATÓRIO 58 C/3 FUROS	
	580x460x230mm / 20.2Kg / Peças p/paleta BR=18 Inclui kit de fixação. [-] Consultar disponibilidade.	
2	117320	187,59€
	LAVATÓRIO 68	
	690x525x270mm / 25.1Kg / Peças p/paleta BR=12 Inclui kit de fixação.	
2	117321	187,59€
	LAVATÓRIO 68 C/3 FUROS	
	690x525x270mm / 25.1Kg / Peças p/paleta BR=12 Inclui kit de fixação. [-] Consultar disponibilidade.	
2	117330	206,34€
	LAVATÓRIO 78	
	780x555x265mm / 33.5Kg / Peças p/paleta BR=12 Inclui kit de fixação.	
2	117331	206,34€
	LAVATÓRIO 78 C/3 FUROS	
	780x555x265mm / 33.4Kg / Peças p/paleta BR=12 Inclui kit de fixação. [-] Consultar disponibilidade.	
4	117200	125.47€
	COLUNA	
	265x265x678mm / 15.1Kg / Peças p/paleta BR=12	

	BRANCO	COR*
1	117360	145,39€
	LAVATÓRIO ENCASTRAR	
	650x495x210mm / 18.3Kg / Peças p/paleta BR=15 Inclui kit de fixação. Sem anel embelezador. Plano de corte: 620x465mm.	
2	117361	145,39€
	LAVATÓRIO ENCASTRAR C/3 FUROS	
	650x495x210mm / 18.3Kg / Peças p/paleta BR=15 Inclui kit de fixação. Sem anel embelezador. Plano de corte: 620x465mm. [-] Consultar disponibilidade.	

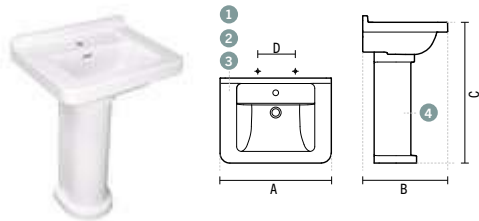
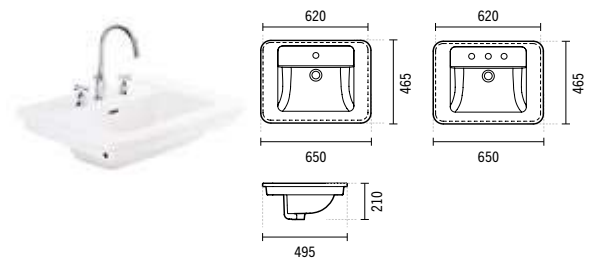

	A	B	C	D
1	58	580	460	835
2	68	690	525	865
3	78	780	555	905

VINTAGE

	BRANCO	COR*
1 117021	296,45€	
SANITA COMPACTA D/C		
370x685x430mm / 29.8Kg / Peças p/paleta BR=12 Inclui kit de fixação e sifão de descarga.		
2 117022	296,45€	
SANITA COMPACTA D/P*		
370x685x430mm / 29.8Kg / Peças p/paleta BR=12 Inclui kit de fixação. *Não inclui sifão de descarga MSKT1986.		
3 117111LM	221,86€	
TANQUE COMPACTO C/MECANISMO		
353x153x417mm / 13.7Kg / Peças p/paleta BR-CR=30 Inclui tampa. Inclui mecanismo dupla descarga 6/3L.		
21731	124,71€	
TAMPO P/SANITA SLOWCLOSE		
4.2Kg / Caixa 05 Tampo em Duroplast com dobradiças em aço inox. Com proteção antibacteriana.		
21711	86,97€	
TAMPO P/SANITA		
4.0Kg / Caixa 05 Tampo em Duroplast com dobradiças em aço inox. Com proteção antibacteriana.		
MSKT1986	6,68€	
SIFÃO DE DESCARGA D/P Ø90		

SANITA COMPLETA 605,28€

Sanita + Tanque com mecanismo + Tampo

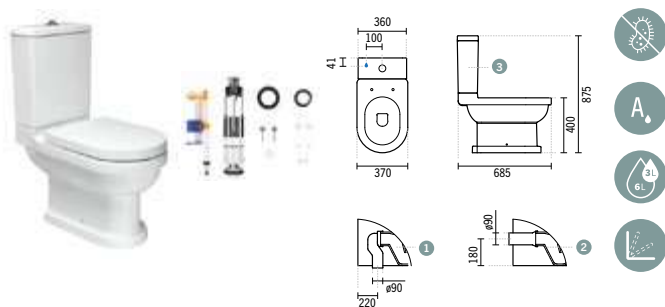

	BRANCO	COR*
1 117011	268,72€	
SANITA SIMPLES D/C		
375x575x435mm / 27.5Kg / Peças p/paleta BR=12 Inclui kit de fixação e sifão de descarga. > P. 75 SISTEMAS DE INSTALAÇÃO SANITÁRIA		
2 117012	268,72€	
SANITA SIMPLES D/P*		
375x575x435mm / 27.5Kg / Peças p/paleta BR=12 Inclui kit de fixação. *Não inclui sifão de descarga MSKT1986. > P. 75 SISTEMAS DE INSTALAÇÃO SANITÁRIA		
21731	124,71€	
TAMPO P/SANITA SLOWCLOSE		
4.2Kg / Caixa 05 Tampo em Duroplast com dobradiças em aço inox. Com proteção antibacteriana.		
21711	86,97€	
TAMPO P/SANITA		
4.0Kg / Caixa 05 Tampo em Duroplast com dobradiças em aço inox. Com proteção antibacteriana.		
MSKT1986	6,68€	
SIFÃO DE DESCARGA D/P Ø90		



	BRANCO	COR*
117410	227,55€	
BIDÉ		
370x565x435mm / 23.5Kg / Peças p/paleta BR=12 Inclui kit de fixação.		
117411	227,55€	
BIDÉ C/3 FUROS		
370x565x435mm / 23.5Kg / Peças p/paleta BR=12 Inclui kit de fixação. [-] Consultar disponibilidade.		

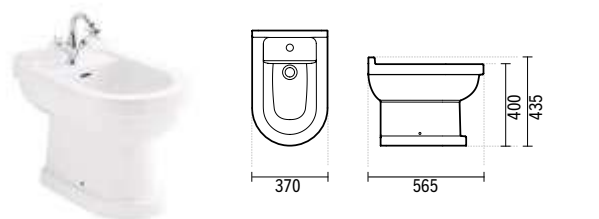

SÍMBOLOS

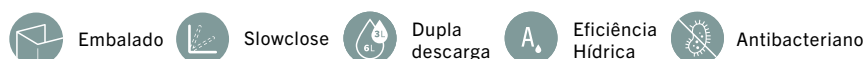

*MSKT1986 SIFÃO D/P / P. 67 COMPONENTES



LOUÇA SANITÁRIA

URB.Y



URB.Y

	BRANCO	COR*
1 140300	76,89€	
LAVATÓRIO 56 URB.Y		
560x465x188mm / 15.7Kg / Peças p/ paleta BR=27 Inclui kit de fixação. Com anel embelezador.		
2 140310	81,81€	
LAVATÓRIO 60 URB.Y		
600x500x193mm / 17.3 Kg / Peças p/ paleta BR=27 Inclui kit de fixação. Com anel embelezador.		
3 140320	89,96€	
LAVATÓRIO 66 URB.Y		
600x490x193mm / 17.8kg / Peças p/paleta BR=30 Inclui kit de fixação. Com anel embelezador.		
4 140200	58,59€	
COLUNA URB.Y		
170x210x685mm / 13.2kg / Peças p/ paleta BR=30		
5 140220	49,79€	
COLUNA SUSPensa URB.Y		
245x300x430mm / 11.6kg / Peças p/ paleta BR=30 Inclui kit de fixação.		

	A	B	C	D	E
1 56	560	465	835	580	280
2 60	600	500	835	585	280
3 66	660	490	835	585	280

1 ou 2 ou 3 + 4

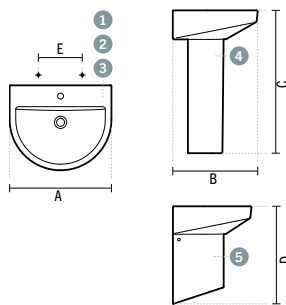

1 ou 2 ou 3 + 5



	A	B	C	D	E
1 56	525	590	140	655	133
2 60	525	590	140	650	133
3 66	520	585	140	645	133

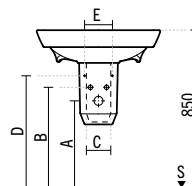

URB.Y

	BRANCO	COR*
1 140350	171,79€	
LAVATÓRIO SEMI-ENCASTRAR 65 URB.Y		
650x470x190mm / 18.9Kg / Peças p/ paleta BR=30 Inclui kit de fixação. Com anel embelezador.		
2 140360	196,29€	
LAVATÓRIO SEMI-ENCASTRAR 80 URB.Y		
800x470x195mm / 23.3kg / Peças p/paleta BR=24 Inclui kit de fixação. Com anel embelezador.		
3 140370	104,36€	
LAVATÓRIO SEMI-ENCASTRAR 54 URB.Y		
540x455x190mm / 13.6Kg / Peças p/paleta BR=27 Com anel embelezador.		

	A	B	C
1 65	650	470	190
2 80	800	470	195

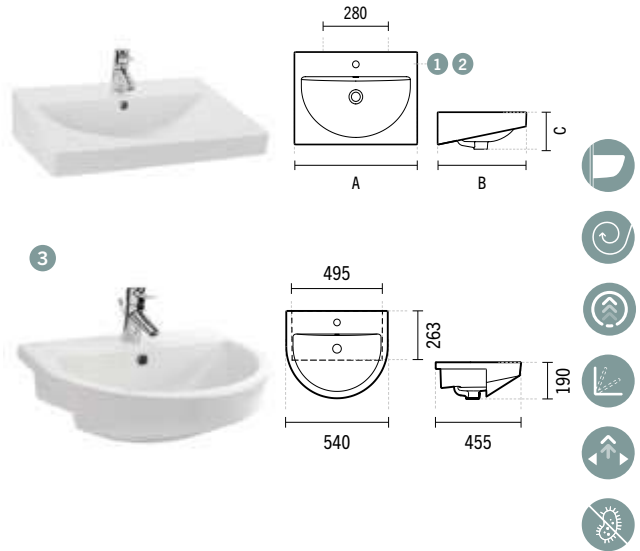

MÓVEIS COMPATÍVEIS P. 125

SÍMBOLOS



P. 68 COMPONENTES

URB.Y PLUS

BRANCO COR*

1 **146021** 201,35€

SANITA COMPACTA D/C URB.Y PLUS

360x600x410mm / 30.8Kg / Peças p/paleta BR=20
Inclui kit de fixação e sifão de descarga.

2 **146022** 201,35€

SANITA COMPACTA D/P* URB.Y PLUS

360x600x410mm / 30.8Kg / Peças p/paleta BR=20
Inclui kit de fixação. *Não inclui sifão de descarga MSKT1986.

1 4 **146024** 201,35€

SANITA COMPACTA D/C URB.Y PLUS C/MEIA LUA ESQ.

376x590x395mm / 35.2Kg / Peças p/paleta BR=20
Inclui kit de fixação. Inclui sifão de descarga.

3 **140171LM** 155,07€

TANQUE COMPACTO C/MECANISMO URB.Y

379x155x433mm / 13.3Kg / Peças p/paleta BR=30
Inclui tampa. Inclui mecanismo dupla descarga 6/3L.

3 **140173LM** 155,07€

TANQUE COMPACTO C/MECANISMO [EL] URB.Y

379x155x433mm / 13.3Kg / Peças p/paleta BR=30
Inclui tampa. Inclui mecanismo dupla descarga 6/3L.

24061 82,99€

TAMPO SLIM P/SANITA EASYCLIP C/SLOWCLOSE URB.Y

2.8Kg / Caixa 05
Tampo em **Duroplast** com dobradiças em aço inox.
Com proteção antibacteriana.

24031 75,88€

TAMPO P/SANITA CLIPOFF C/SLOWCLOSE URB.Y

2.4Kg / Caixa 05
Tampo em **Duroplast** com dobradiças em aço inox.
Com proteção antibacteriana.

24011 60,15€

TAMPO P/SANITA CLIPOFF URB.Y

2.4Kg / Caixa 05
Tampo em **Duroplast** com dobradiças em aço inox.
Com proteção antibacteriana.

MSKT1986 6,68€

SIFÃO DE DESCARGA D/P Ø90

SANITA COMPLETA 416,57€

Sanita + Tanque com mecanismo + Tampo ClipOff (24011)

URB.Y

BRANCO COR*

1 **140051** 117,59€

SANITA COMPACTA 60 RIMFLUSH D/C URB.Y

359x602x407mm / 29.0Kg / Peças p/paleta BR=30
Inclui kit de fixação e sifão de descarga.

1 4 **140053** 117,59€

SANITA COMPACTA 60 RIMFLUSH D/C C/MEIA LUA URB.Y

359x602x407mm / 29.0Kg / Peças p/paleta BR=30
Inclui kit de fixação e sifão de descarga.

2 **140052** 117,59€

SANITA COMPACTA 60 RIMFLUSH D/P* URB.Y

359x602x407mm / 27.0Kg / Peças p/paleta BR=30
Inclui kit de fixação. *Não inclui sifão de descarga MSKT1986.

2 4 **140054** 117,59€

SANITA COMPACTA 60 RIMFLUSH D/P* C/MEIA LUA URB.Y

359x602x407mm / 25.0Kg / Peças p/paleta BR=30
Inclui kit de fixação. *Não inclui sifão de descarga MSKT1986.

3 **140171LM** 155,07€

TANQUE COMPACTO C/MECANISMO URB.Y

379x155x433mm / 13.5Kg / Peças p/paleta BR=30
Inclui tampa. Inclui mecanismo dupla descarga 6/3L.

3 **140173LM** 155,07€

TANQUE COMPACTO C/MECANISMO [EL] URB.Y

379x155x433mm / 13.5Kg / Peças p/paleta BR=30
Inclui tampa. Inclui mecanismo dupla descarga 6/3L.

24061 82,99€

TAMPO SLIM P/SANITA EASYCLIP C/SLOWCLOSE URB.Y

2.8Kg / Caixa 05
Tampo em **Duroplast** com dobradiças em aço inox.
Com proteção antibacteriana.

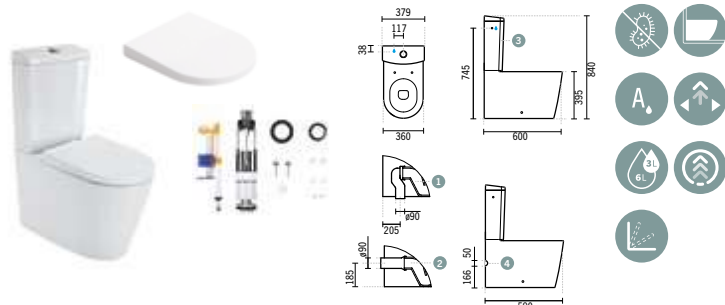

SÍMBOLOS

P. 67-68 COMPONENTES



Embalado



Antibacteriano



Slowclose



Back to Wall



Eficiência Hídrica



Dupla descarga



EasyClip



ClipOff

URB.Y

	BRANCO	COR*
24031	75,88€	
TAMPO P/SANITA CLIPOFF C/SLOWCLOSE URB.Y		
2.4Kg / Caixa 05 Tampo em Duroplast com dobradiças em aço inox. Com proteção antibacteriana.		
24011	60,15€	
TAMPO P/SANITA CLIPOFF URB.Y		
2.4Kg / Caixa 05 Tampo em Duroplast com dobradiças em aço inox. Com proteção antibacteriana.		
MSKT1986	6,68€	
SIFÃO DE DESCARGA D/P Ø90		
SANITA COMPLETA 332,81€		
Sanita + Tanque com mecanismo + Tampo ClipOff(24011)		

	BRANCO	COR*
24061	82,99€	
TAMPO SLIM P/SANITA EASYCLIP C/SLOWCLOSE URB.Y		
2.8Kg / Caixa 05 Tampo em Duroplast com dobradiças em aço inox. Com proteção antibacteriana.		
24031	75,88€	
TAMPO P/SANITA CLIPOFF C/SLOWCLOSE URB.Y		
2.4Kg / Caixa 05 Tampo em Duroplast com dobradiças em aço inox. Com proteção antibacteriana.		
24011	60,15€	
TAMPO P/SANITA CLIPOFF URB.Y		
2.4Kg / Caixa 05 Tampo em Duroplast com dobradiças em aço inox. Com proteção antibacteriana.		
MSKT1986	6,68€	
SIFÃO DE DESCARGA D/P Ø90		
SANITA COMPLETA 325,31€		
Sanita + Tanque com mecanismo + Tampo ClipOff(24011)		

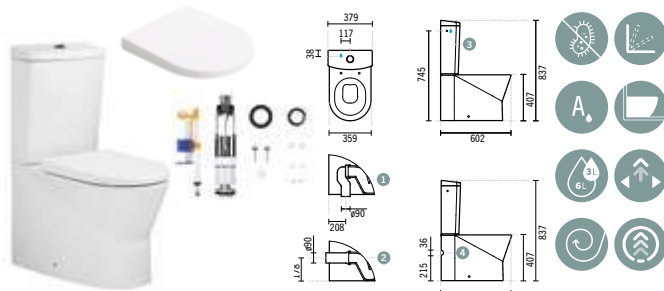

	BRANCO	COR*
1 140029	110,09€	
SANITA COMPACTA 65 RIMFLUSH D/C URB.Y		
362x646x397mm / Peças p/paleta BR=30 Inclui kit de fixação e sifão de descarga. [-] Consultar disponibilidade.		
2 140030	110,09€	
SANITA COMPACTA 65 RIMFLUSH D/P URB.Y		
362x646x397mm / Peças p/paleta BR=30 Inclui kit de fixação e sifão de descarga. [-] Consultar disponibilidade.		
3 140171LM	155,07€	
TANQUE COMPACTO C/MECANISMO URB.Y		
379x155x433mm / 13.3Kg / Peças p/paleta BR=30 Inclui tampa. Inclui mecanismo dupla descarga 6/3L.		
3 140173LM	155,07€	
TANQUE COMPACTO C/MECANISMO [EL] URB.Y		
379x155x433mm / 13.3Kg / Peças p/paleta BR=30 Inclui tampa. Inclui mecanismo dupla descarga 6/3L.		

1 140930	320,79€
PACK SANITA COMPACTA 65 RIMFLUSH D/C URB.Y	
52.28Kg / Caixa 01 Sanita Compacta 65 D/C + Tanque Compacto com mecanismo + Tampo ClipOff	
1 140931	320,79€
PACK SANITA COMPACTA 65 RIMFLUSH D/C [EL] URB.Y	
52.28Kg / Caixa 01 Sanita Compacta 65 D/C + Tanque Compacto com mecanismo [EL] + Tampo ClipOff	
2 140910	320,79€
PACK SANITA COMPACTA 65 RIMFLUSH D/P URB.Y	
52.3Kg Sanita Compacta 65 D/C + Tanque Compacto com mecanismo + Tampo ClipOff	
2 140916	320,79€
PACK SANITA COMPACTA 65 RIMFLUSH D/P [EL] URB.Y	
52.3Kg Sanita Compacta 65 D/P + Tanque Compacto com mecanismo + Tampo ClipOff	

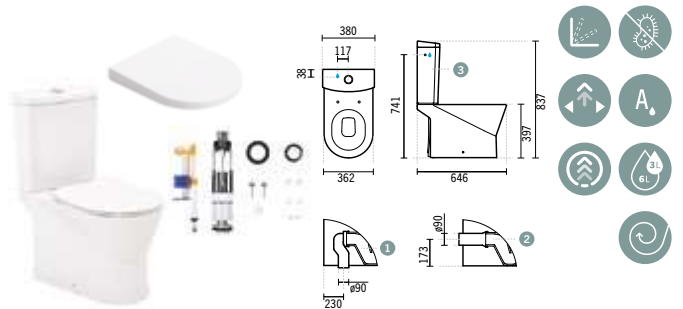

SÍMBOLOS



*MSKT1986 SIFÃO D/P / P. 68 COMPONENTES

URB.Y PLUS

	BRANCO	COR*
1 146011	182,77€	
SANITA SIMPLES D/C URB.Y PLUS		
355x547x400mm / 32.1Kg / Peças p/paleta BR=24 Inclui kit de fixação e sifão de descarga. > P. 75 SISTEMAS DE INSTALAÇÃO SANITÁRIA		
2 146012	182,77€	
SANITA SIMPLES D/P* URB.Y PLUS		
355x547x400mm / 32.1Kg / Peças p/paleta BR=24 Inclui kit de fixação. *Não inclui sifão de descarga MSKT1986. > P. 75 SISTEMAS DE INSTALAÇÃO SANITÁRIA		
24061	82,99€	
TAMPO SLIM P/SANITA EASYCLIP C/SLOWCLOSE URB.Y		
2.8Kg / Caixa 05 Tampo em Duroplast com dobradiças em aço inox. Com proteção antibacteriana.		
24031	75,88€	
TAMPO P/SANITA CLIPOFF C/SLOWCLOSE URB.Y		
2.4Kg / Caixa 05 Tampo em Duroplast com dobradiças em aço inox. Com proteção antibacteriana.		
24011	60,15€	
TAMPO P/SANITA CLIPOFF URB.Y		
2.4Kg / Caixa 05 Tampo em Duroplast com dobradiças em aço inox. Com proteção antibacteriana.		
MSKT1986	6,68€	
SIFÃO DE DESCARGA D/P Ø90		

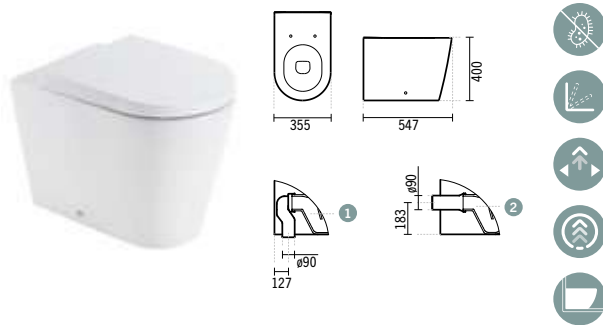

	BRANCO	COR*
146410	167,10€	
BIDÉ URB.Y PLUS		
345x555x400mm / 27.0Kg / Peças p/paleta BR=20 Inclui kit de fixação.		
146415	167,10€	
BIDÉ C/FURAÇÃO P/TAMPO URB.Y PLUS		
345x555x400mm / 27.0Kg / Peças p/paleta BR=20 Inclui kit de fixação.		
24041	50,54€	
TAMPO P/ BIDÉ URB.Y		
1.7Kg / Caixa 05 Tampo em Duroplast com dobradiças em aço inox. Com proteção antibacteriana.		

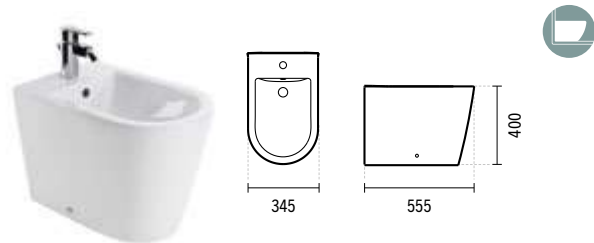

URB.Y

	BRANCO	COR*
1 140013	99,23€	
SANITA FECHADA D/C URB.Y		
356x553x405mm / 25.4Kg / Peças p/paleta BR=30 Inclui kit de fixação e sifão de descarga. > P. 75 SISTEMAS DE INSTALAÇÃO SANITÁRIA		
2 140014	99,23€	
SANITA FECHADA D/P* URB.Y		
356x553x405mm / 25.4Kg / Peças p/paleta BR=30 Inclui kit de fixação. *Não inclui sifão de descarga MSKT1986. > P. 75 SISTEMAS DE INSTALAÇÃO SANITÁRIA		
24061	82,99€	
TAMPO SLIM P/SANITA EASYCLIP C/SLOWCLOSE URB.Y		
2.8Kg / Caixa 05 Tampo em Duroplast com dobradiças em aço inox. Com proteção antibacteriana.		
24031	75,88€	
TAMPO P/SANITA CLIPOFF C/SLOWCLOSE URB.Y		
2.4Kg / Caixa 05 Tampo em Duroplast com dobradiças em aço inox. Com proteção antibacteriana.		

SÍMBOLOS

*MSKT1986 SIFÃO D/P / P. 67-68 COMPONENTES



URB.Y

	BRANCO	COR*
24011	60,15€	

TAMPO P/SANITA CLIPOFF URB.Y

2.4Kg / Caixa 05

Tampo em **Duroplast** com dobradiças em aço inox. Com proteção antibacteriana.

MSKT1986	6,68€
-----------------	-------

SIFÃO DE DESCARGA D/P Ø90



	BRANCO	COR*
140420	94,50€	

BIDÉ FECHADO URB.Y

357x550x395mm / 24.9Kg / Peças p/paleta BR=30

Inclui kit de fixação.

140425	94,50€
---------------	--------

BIDÉ FECHADO C/FURAÇÃO P/TAMPO URB.Y

357x550x395mm / 24.9Kg / Peças p/paleta BR=30

Inclui kit de fixação.

24041	50,54€
--------------	--------

TAMPO P/ BIDÉ URB.Y

1.7Kg / Caixa 05

Tampo em **Duroplast** com dobradiças em aço inox. Com proteção antibacteriana.

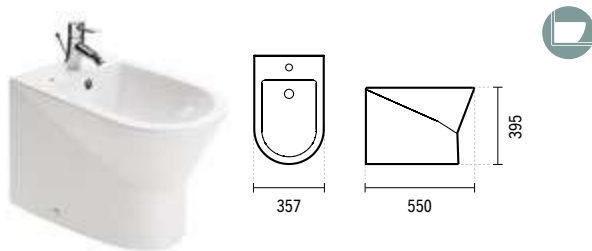

SÍMBOLOS



	BRANCO	COR*
140410	86,70€	

BIDÉ URB.Y

355x552x396mm / 22.4Kg / Peças p/paleta BR=30

Inclui kit de fixação.

140415	86,70€
---------------	--------

BIDÉ C/FURAÇÃO P/TAMPO URB.Y

355x552x396mm / 22.4Kg / Peças p/paleta BR=30

Inclui kit de fixação.

24041	50,54€
--------------	--------

TAMPO P/ BIDÉ URB.Y

1.7Kg / Caixa 05

Tampo em **Duroplast** com dobradiças em aço inox. Com proteção antibacteriana.



	BRANCO	COR*
140034	150,22€	195,90€

SANITA SUSPENSAS 48 URB.Y RIMFLUSH C/ FIXAÇÃO OCULTA

350x483x330mm / 18.8Kg / Peças p/paleta BR=27

Inclui kit de fixação. *Cores disponíveis sob consulta: branco mate e preto mate.

> P. 75 SISTEMAS DE INSTALAÇÃO SANITÁRIA

24061	82,99€	99,47€
--------------	--------	--------

TAMPO SLIM P/SANITA EASYCLIP C/SLOWCLOSE URB.Y

2.8Kg / Caixa 05

Tampo em **Duroplast** com dobradiças em aço inox.

Com proteção antibacteriana. *Cores disponíveis sob consulta: branco mate e preto mate.

24031	75,88€
--------------	--------

TAMPO P/SANITA CLIPOFF C/SLOWCLOSE URB.Y

2.4Kg / Caixa 05

Tampo em **Duroplast** com dobradiças em aço inox.

Com proteção antibacteriana.

24011	60,15€
--------------	--------

TAMPO P/SANITA CLIPOFF URB.Y

2.4Kg / Caixa 05

Tampo em **Duroplast** com dobradiças em aço inox.

Com proteção antibacteriana.

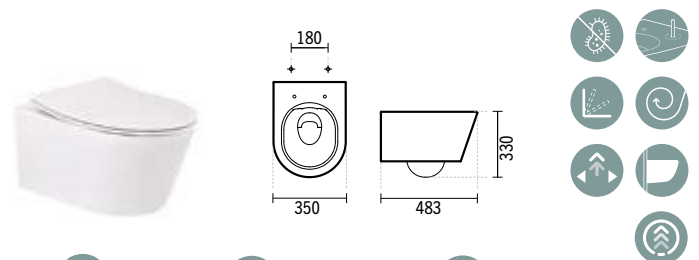

URB.Y

	BRANCO	COR*
140450	126,88€	165,45€

BIDÉ SUSPENSO 48 URB.Y

360x475x251mm / 16.8Kg / Peças p/paleta BR=24

Inclui kit de fixação. Com anel embelezador.

*Cores disponíveis sob consulta: **branco mate** e **preto mate**.

> P. 90 SISTEMAS DE INSTALAÇÃO SANITÁRIA

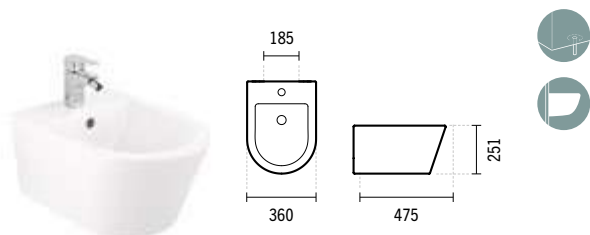

	BRANCO	COR*
140044	174,58€	227,36€

SANITA SUSPENSA 52 URB.Y RIMFLUSH C/ FIXAÇÃO OCULTA

350x524x330mm / 21.6Kg / Peças p/paleta BR=24

Inclui kit de fixação. *Cores disponíveis sob consulta: **branco mate** e **preto mate**.

> P. 75 SISTEMAS DE INSTALAÇÃO SANITÁRIA

24061	82,99€	99,47€
--------------	--------	--------

TAMPO SLIM P/SANITA EASYCLIP C/SLOWCLOSE URB.Y

2.8Kg / Caixa 05

Tampo em **Duroplast** com dobradiças em aço inox.

Com proteção antibacteriana. *Cores disponíveis sob consulta: **branco mate** e **preto mate**.

24031	75,88€	
--------------	--------	--

TAMPO P/SANITA CLIPOFF C/SLOWCLOSE URB.Y

2.4Kg / Caixa 05

Tampo em **Duroplast** com dobradiças em aço inox.

Com proteção antibacteriana.

24011	60,15€	
--------------	--------	--

TAMPO P/SANITA CLIPOFF URB.Y

2.4Kg / Caixa 05

Tampo em **Duroplast** com dobradiças em aço inox.

Com proteção antibacteriana.

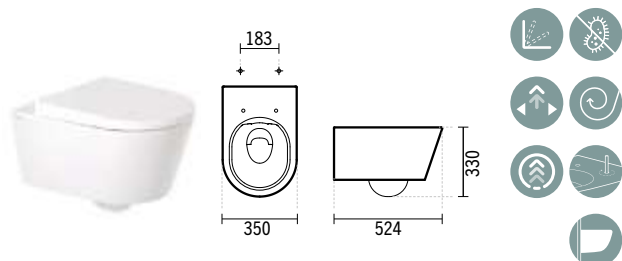

SÍMBOLOS

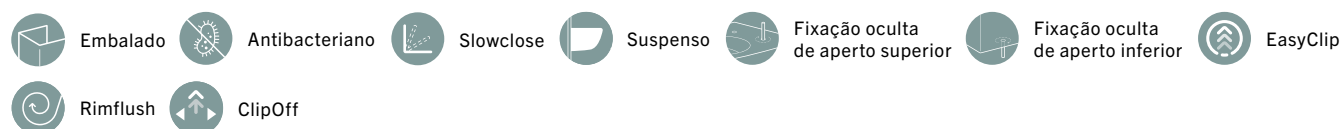

P. 68 COMPONENTES



LOOK

	BRANCO	COR*
1 134310	56,63€	
LAVATÓRIO 46		
460x416x160mm / 11.5Kg / Peças p/paleta BR=30 Inclui kit de fixação. Com anel embelezador.		
2 134320	61,06€	
LAVATÓRIO 50		
500x414x165mm / 8.3Kg / Peças p/paleta BR=30 Inclui kit de fixação. Com anel embelezador.		
3 134330	68,17€	
LAVATÓRIO 56		
560x449x165mm / 15Kg / Peças p/paleta BR=30 Inclui kit de fixação. Com anel embelezador.		
4 134340	72,47€	
LAVATÓRIO 60		
600x449x165mm / 15.1Kg / Peças p/paleta BR=30 Inclui kit de fixação. Com anel embelezador.		
5 134370	79,75€	
LAVATÓRIO 66		
660x443x162mm / 17.0Kg / Peças p/paleta BR=30 Inclui kit de fixação. Com anel embelezador.		
6 134200	53,37€	
COLUNA		
183x196x725mm / 14.3Kg / Peças p/paleta BR=30		
7 134220	47,43€	
COLUNA SUSPensa		
210x295x310mm / 8.6Kg / Peças p/paleta BR=30 Inclui kit de fixação.		

1 ou 2 ou 3 ou 4 ou 5 + 6 1 ou 2 ou 3 ou 4 ou 5 + 7

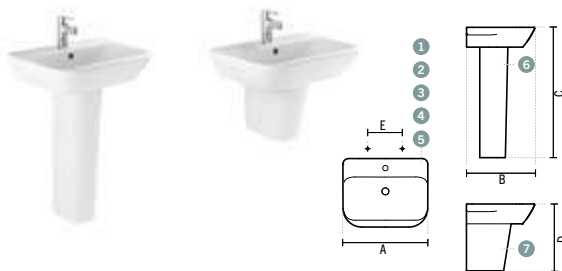

	A	B	C	D	E
1	46	460	416	850	440
2	50	500	414	850	440
3	56	560	449	850	440
4	60	600	449	850	440
5	66	660	443	850	444

SÍMBOLOS



Embalado

	A	B	C	D	E
1	46	576	618	140	680
2	50	561	630	140	680
3	56	558	623	140	673
4	60	560	625	140	675
5	66	555	625	140	675

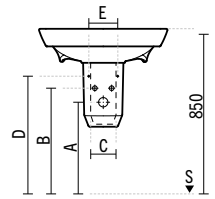

MÓVEIS COMPATÍVEIS P. 136

	BRANCO	COR*
134390	59,28€	

LAVATÓRIO FIX PAREDE 50X23

- 500x230x160mm / 8.2Kg / Peças p/paleta BR=48
Inclui kit de fixação. Sem anel embelezador.

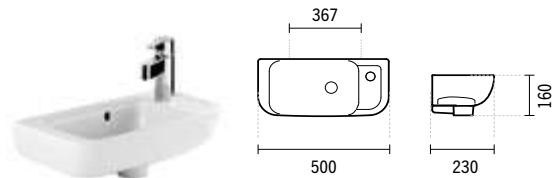

	BRANCO	COR*
134300	50,38€	

LAVATÓRIO FIX PAREDE 36X30

- 362x304x158mm / 8.3Kg / Peças p/paleta BR=39
Inclui kit de fixação. Sem anel embelezador.

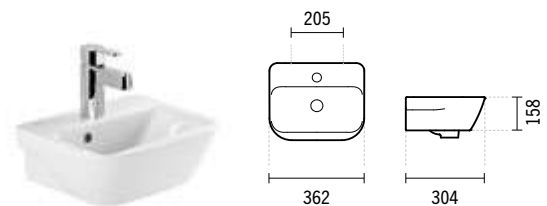

	BRANCO	COR*
134700	63,75€	

LAVATÓRIO CANTO FIX. PAREDE

- 445x480x162mm / 10.3Kg / Peças p/paleta BR=30
Inclui kit de fixação. Sem anel embelezador.

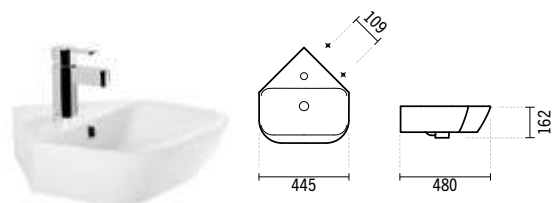

P. 69 COMPONENTES

LOOK

BRANCO COR*

134380 102,28€

LAVATÓRIO SEMI-ENCASTRAR

535x457x160mm / 14.6Kg / Peças p/paleta BR=30
Com anel embelezador.

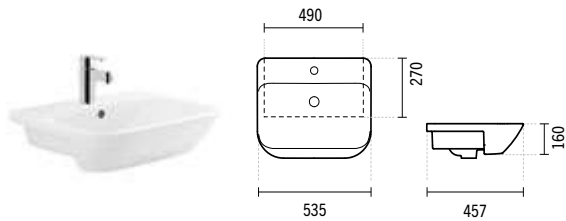

BRANCO COR*

134350 152,20€

LAVATÓRIO SEMI-ENCASTRAR 63

637x465x168mm / 15.8Kg / Peças p/paleta BR=30
Com anel embelezador. Inclui kit fixação. Plano de corte em 'U': 445x595mm.

134360 174,14€

LAVATÓRIO SEMI-ENCASTRAR 83

832x465x177mm / 20.0Kg / Peças p/paleta BR=14
Com anel embelezador. Inclui kit fixação.

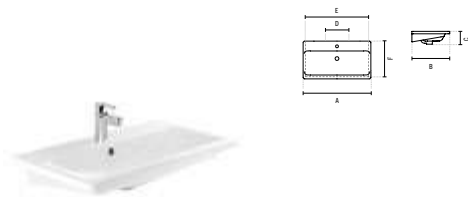

	A	B	C	D	E	F
1	63	637	465	168	280	595
2	83	832	465	177	277	790

BRANCO COR*

134770 133,38€

LAVATÓRIO SEMI-ENCASTRAR 63X36

632x363x162mm / 12.8Kg / Peças p/paleta BR=30
Com anel embelezador. Inclui kit fixação. Plano de corte em 'U': 338x590mm.

134780 154,43€

LAVATÓRIO SEMI-ENCASTRAR 83X36

835x365x137mm / 16.4Kg / Peças p/paleta BR=21
Com anel embelezador. Inclui kit fixação. Plano de corte em 'U': 340x790mm.

BRANCO COR*

134790 175,48€

LAVATÓRIO SEMI-ENCASTRAR 103X36

1040x365x170mm / 21.3Kg / Peças p/paleta BR=24
Com anel embelezador. Inclui kit fixação. Plano de corte em 'U': 340x990mm.

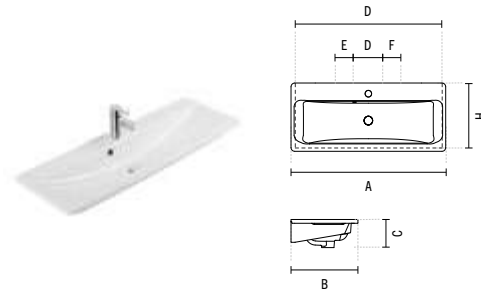

	A	B	C	D	E	F
1	63	632	363	162	285	---
2	83	835	365	137	282	---
3	103	1040	365	170	285	145

SÍMBOLOS



*MSKT1986 SIFÃO D/P / P. 69 COMPONENTES

LOOK

	BRANCO	COR*
1	134011	96,72€
	SANITA SIMPLES D/C 348x520x400mm / 27.1Kg / Peças p/paleta BR=30 Inclui kit de fixação e sifão de descarga. > P. 75 SISTEMAS DE INSTALAÇÃO SANITÁRIA	
2	134012	96,72€
	SANITA SIMPLES D/P* 348x520x400mm / 27.1Kg / Peças p/paleta BR=30 Inclui kit de fixação. *Não inclui sifão de descarga MSKT1986. > P. 75 SISTEMAS DE INSTALAÇÃO SANITÁRIA	
	23461	71,05€
	TAMPO SLIM P/SANITA EASYCLIP C/SLOWCLOSE 2.8Kg / Caixa 05 Tampo em Duroplast com dobradiças em aço inox. Com proteção antibacteriana.	
	23431	60,90€
	TAMPO P/SANITA CLIPOFF C/SLOWCLOSE 2.4Kg / Caixa 05 Tampo em Duroplast com dobradiças em aço inox. Com proteção antibacteriana.	
	23411	50,75€
	TAMPO P/SANITA CLIPOFF 2.4Kg / Caixa 05 Tampo em Duroplast com dobradiças em aço inox. Com proteção antibacteriana.	
	MSKT1986	6,68€
	SIFÃO DE DESCARGA D/P Ø90	



	BRANCO	COR*
	134410	91,90€
	BIDÉ 350x520x407mm / 23.9Kg / Peças p/paleta BR=30 Inclui kit de fixação.	
	134420	91,90€
	BIDÉ C/MEIA LUA 350x520x407mm / 23.9Kg / Peças p/paleta BR=30 Inclui kit de fixação.	
	134415	91,90€
	BIDÉ C/FURAÇÃO P/TAMPO 350x520x407mm / 23.9Kg / Peças p/paleta BR=30 Inclui kit de fixação.	
	134425	91,90€
	BIDÉ C/FURAÇÃO P/TAMPO C/MEIA LUA 350x520x407mm / 23.9Kg / Peças p/paleta BR=30 Inclui kit de fixação.	
	23441	59,66€
	TAMPO P/BIDÉ CLIPOFF C/SLOWCLOSE 1.7Kg / Caixa 05 Tampo em Duroplast com dobradiças em aço inox. Com proteção antibacteriana.	

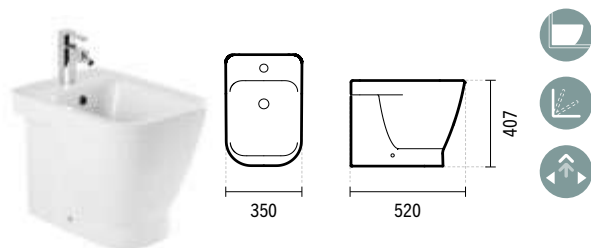

	BRANCO	COR*
1	134023	105,80€
	SANITA COMPACTA FECHADA RIMFLUSH D/C 350x630x400mm / 30.5Kg / Peças p/paleta BR=12 Inclui kit de fixação e sifão de descarga.	
2	134024	105,80€
	SANITA COMPACTA FECHADA RIMFLUSH D/P* 350x630x400mm / 30.5Kg / Peças p/paleta BR=12 Inclui kit de fixação. *Não inclui sifão de descarga MSKT1986.	
3	134111LM	121,80€
	TANQUE COMPACTO C/MECANISMO 365x146x410mm / 11.5Kg / Peças p/paleta BR=30 Inclui tampa. Inclui mecanismo dupla descarga 6/3L.	
3	134113LM	121,80€
	TANQUE COMPACTO C/MECANISMO [EL] 365x146x410mm / 11.5Kg / Peças p/paleta BR=30 Inclui tampa. Inclui mecanismo dupla descarga 6/3L.	

SÍMBOLOS

*MSKT1986 SIFÃO D/P / P. 69 COMPONENTES



LOOK

	BRANCO	COR*
23461		71,05€
TAMPO SLIM P/SANITA EASYCLIP C/SLOWCLOSE		
2.8Kg / Caixa 05 Tampo em Duroplast com dobradiças em aço inox. Com proteção antibacteriana.		
23431		60,90€
TAMPO P/SANITA CLIPOFF C/SLOWCLOSE		
2.7Kg / Caixa 05 Tampo em Duroplast com dobradiças em aço inox. Com proteção antibacteriana.		
23411		50,75€
TAMPO P/SANITA CLIPOFF		
2.7Kg / Caixa 05 Tampo em Duroplast com dobradiças em aço inox. Com proteção antibacteriana.		
MSKT1986		6,68€
SIFÃO DE DESCARGA D/P Ø90		

SANITA COMPLETA 278,35€

Sanita + Tanque com mecanismo + Tampo ClipOff

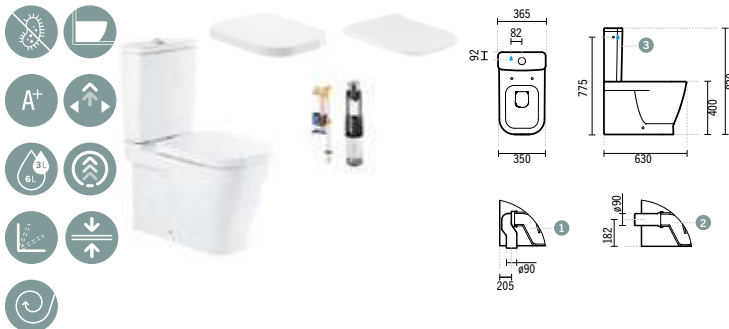

	BRANCO	COR*
1 134025		99,47€
SANITA COMPACTA RIMFLUSH D/C		
345x648x398mm / 32.9Kg / Peças p/paleta BR=12 Inclui kit de fixação e sifão de descarga.		
2 134026		99,47€
SANITA COMPACTA RIMFLUSH D/P*		
345x648x398mm / 32.9Kg / Peças p/paleta BR=12 Inclui kit de fixação. *Não inclui sifão de descarga MSKT1986.		
3 1341111 LM		121,80€
TANQUE COMPACTO C/MECANISMO		
365x146x410mm / 10.4Kg / Peças p/paleta BR=30 Inclui tampa. Inclui mecanismo dupla descarga 6/3L.		
3 134113 LM		121,80€
TANQUE COMPACTO C/MECANISMO [EL]		
365x146x410mm / 10.4Kg / Peças p/paleta BR=30 Inclui tampa. Inclui mecanismo dupla descarga 6/3L.		

SÍMBOLOS

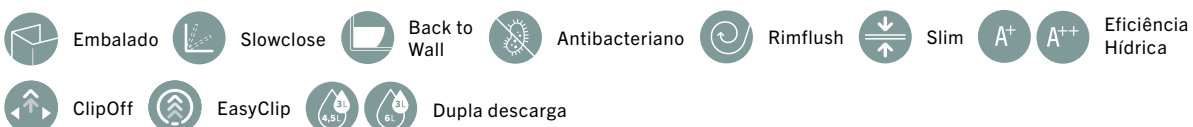

	BRANCO	COR*
3 134141 LM		121,80€
TANQUE COMPACTO C/MECANISMO 3/4.5L		
365x146x410mm / 10.4Kg / Peças p/paleta BR=30 Inclui tampa. Inclui mecanismo dupla descarga 4,5/3L. [-] Consultar disponibilidade.		
3 134143 LM		121,80€
TANQUE COMPACTO C/MECANISMO 3/4.5L [EL]		
365x146x410mm / 10.4Kg / Peças p/paleta BR=30 Inclui tampa. Inclui mecanismo dupla descarga 4,5/3L. [-] Consultar disponibilidade.		
23461		71,05€
TAMPO SLIM P/SANITA EASYCLIP C/SLOWCLOSE		
2.8Kg / Caixa 05 Tampo em Duroplast com dobradiças em aço inox. Com proteção antibacteriana.		
23431		60,90€
TAMPO P/SANITA CLIPOFF C/SLOWCLOSE		
2.7Kg / Caixa 05 Tampo em Duroplast com dobradiças em aço inox. Com proteção antibacteriana.		
23411		50,75€
TAMPO P/SANITA CLIPOFF		
2.7Kg / Caixa 05 Tampo em Duroplast com dobradiças em aço inox. Com proteção antibacteriana.		
MSKT1986		6,68€
SIFÃO DE DESCARGA D/P Ø90		

SANITA COMPLETA 272,02€

Sanita + Tanque com mecanismo + Tampo ClipOff

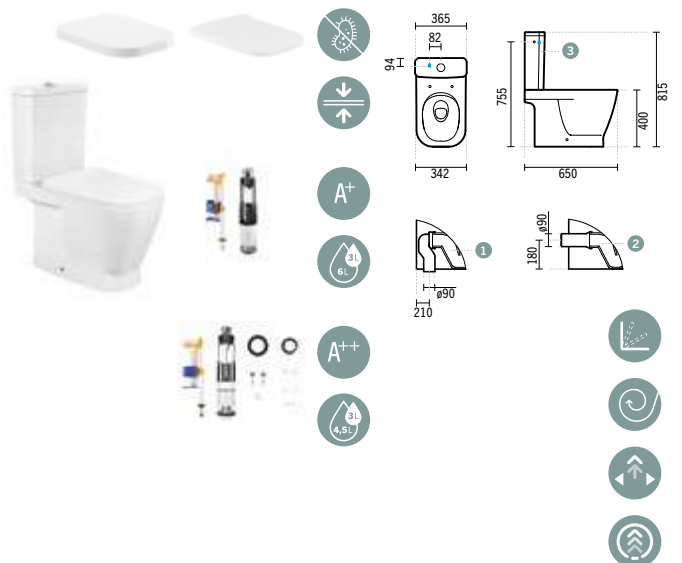

*MSKT1986 SIFÃO D/P / P. 69 COMPONENTES

LOOK

	BRANCO	COR*
134034	146,58€	
SANITA SUSPENSA RIMFLUSH C/ FIXAÇÃO OCULTA 347x504x335mm / 25.2Kg / Peças p/paleta BR=27 > P. 75 SISTEMAS DE INSTALAÇÃO SANITÁRIA		
23461	71,05€	
TAMPO SLIM P/SANITA EASYCLIP C/SLOWCLOSE 2.8Kg / Caixa 05 Tampo em Duroplast com dobradiças em aço inox. Com proteção antibacteriana.		
23431	60,90€	
TAMPO P/SANITA CLIPOFF SLOWCLOSE 2.7Kg / Caixa 05 Tampo em Duroplast com dobradiças em aço inox. Com proteção antibacteriana.		
23411	50,75€	
TAMPO P/SANITA CLIPOFF 2.7Kg / Caixa 05 Tampo em Duroplast com dobradiças em aço inox. Com proteção antibacteriana.		

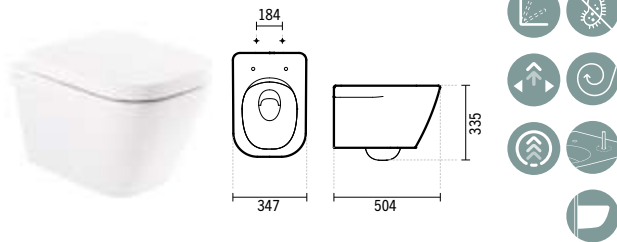

	BRANCO	COR*
134440	130,43€	
BIDÉ SUSPENSO C/ FIXAÇÃO OCULTA 348x500x305mm / 20.2Kg / Peças p/paleta BR=24 > P. 90 SISTEMAS DE INSTALAÇÃO SANITÁRIA		
134445	130,43€	
BIDÉ SUSPENSO C/ FIXAÇÃO OCULTA C/FURAÇÃO PARA TAMPO 342x503x300mm / 20.0Kg / Peças p/paleta BR=24 [-] Consultar disponibilidade. > P. 90 SISTEMAS DE INSTALAÇÃO SANITÁRIA		
23441	59,66€	
TAMPO P/BIDÉ CLIPOFF SLOWCLOSE 1.7Kg / Caixa 05 Tampo em Duroplast com dobradiças em aço inox. Com proteção antibacteriana.		

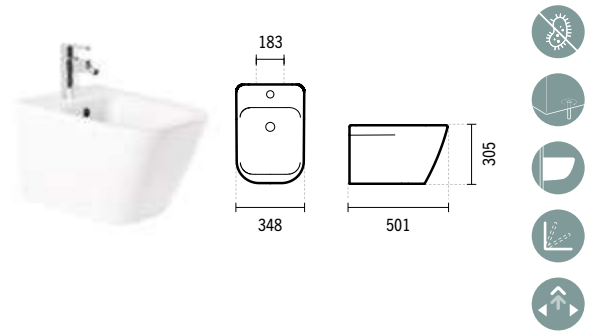

SÍMBOLOS

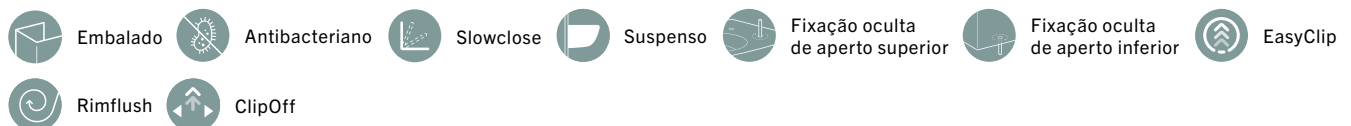

P. 69 COMPONENTES



WINNER

	BRANCO	COR*
1	142300	53,18€

LAVATÓRIO 55
559x435x199mm / 12.3Kg
Inclui kit de fixação. Com anel embelezador.

2	142310	66,47€
---	---------------	---------------

LAVATÓRIO 60
608x458x199mm / 16.0Kg
Inclui kit de fixação. Com anel embelezador.

3	142220	46,54€
---	---------------	---------------

COLUNA SUSPensa
250x300x345mm / 8.1Kg
Inclui kit de fixação.

1 ou 2 + 3

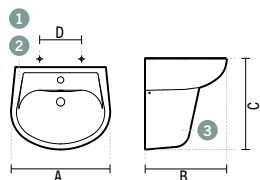

	A	B	C	D
1	55	559	435	265
2	60	608	458	278

	A	B	C	D	E
1	55	520	595	165	206
2	60	515	590	165	206

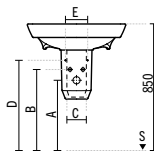

	BRANCO	COR*
1	142011	89,74€

SANITA SIMPLES RIMFLUSH D/C
348x530x402mm / Peças p/ paleta BR=18
Inclui kit de fixação e sifão de descarga.
> P. 90 SISTEMAS DE INSTALAÇÃO SANITÁRIA

2	142012	89,74€
---	---------------	---------------

SANITA SIMPLES RIMFLUSH D/P*
348x530x402mm / Peças p/paleta BR=18
Inclui kit de fixação. *Não inclui sifão de descarga MSKT1986.
> P. 90 SISTEMAS DE INSTALAÇÃO SANITÁRIA

Tampos compatíveis p. 45

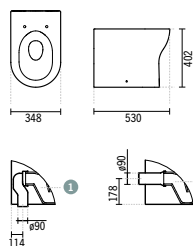

SÍMBOLOS

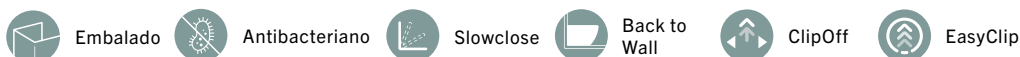

	BRANCO	COR*
1	142021	93,07€

SANITA COMPACTA RIMFLUSH D/C
350x640x400mm / 23.0Kg / Peças p/paleta BR=18
Inclui kit de fixação e sifão de descarga.

2	142022	93,07€
---	---------------	---------------

SANITA COMPACTA RIMFLUSH D/P*
350x640x400mm / 23.0Kg / Peças p/paleta BR=18
Inclui kit de fixação. *Não inclui sifão de descarga MSKT1986.

3	142111LM	113,00€
---	-----------------	----------------

TANQUE COMPACTO C/MECANISMO
365x146x415mm / 14.0Kg / Peças p/paleta BR=36
Inclui tampa e mecanismo dupla descarga 4,5/3L.

3	142113LM	113,00€
---	-----------------	----------------

TANQUE COMPACTO C/MECANISMO [EL]
365x146x415mm / 14.0Kg / Peças p/paleta BR=36
Inclui tampa e mecanismo dupla descarga 4,5/3L.

	24231	53,18€
--	--------------	---------------

TAMPO P/SANITA EASYCLIP C/SLOWCLOSE
2.6Kg
Tampo em Duroplast com dobradiças em aço inox.
Com proteção antibacteriana.

	24234	50,75€
--	--------------	---------------

TAMPO P/SANITA CLIPOFF C/SLOWCLOSE
Tampo em Duroplast com dobradiças em aço inox.
Com proteção antibacteriana.

	24211	36,54
--	--------------	--------------

TAMPO P/SANITA CLIPOFF
Tampo em Duroplast com dobradiças em aço inox.
Com proteção antibacteriana.

SANITA COMPLETA 259,25€

Sanita + Tanque com mecanismo + Tampo EasyClip c/ Slowclose

	BRANCO	COR*
	142410	73,12€

BIDÉ
352x531x405mm / 22.7Kg / Peças p/paleta BR=18
Inclui kit de fixação.

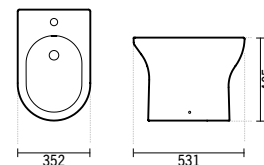

P. 69 COMPONENTES

WINNER

	BRANCO	COR*
1	142921	256,57€
	PACK SANITA COMPACTA D/C	
	42.8Kg Sanita Compacta D/C + Tanque Compacto + Tampo EasyClip c/ Slowclose	
1	142923	256,57€
	PACK SANITA COMPACTA D/C [EL]	
	49.8Kg Sanita Compacta D/C + Tanque Compacto [EL] + Tampo EasyClip c/ Slowclose	
2	142922	256,75€
	PACK SANITA COMPACTA D/P	
	42.8Kg Sanita Compacta D/P + Tanque Compacto + Tampo EasyClip c/ Slowclose	
2	142924	256,57€
	PACK SANITA COMPACTA D/P [EL]	
	50.2Kg Sanita Compacta D/P + Tanque Compacto [EL] + Tampo EasyClip c/ Slowclose	

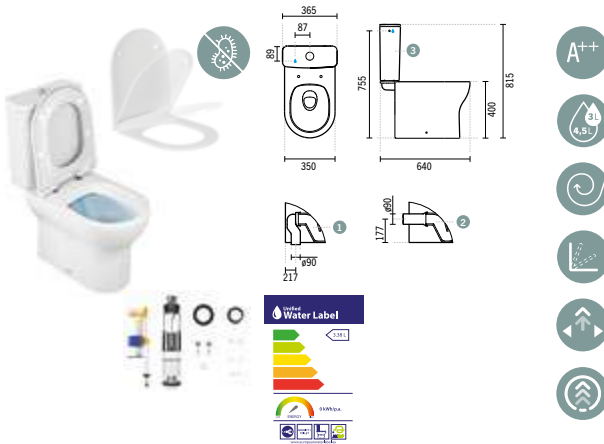

	BRANCO	COR*
	142420	81,76€

BIDÉ FECHADO

352x530x409mm
Inclui kit de fixação.

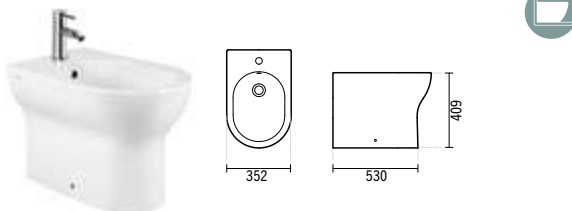

SÍMBOLOS

- Embalado
- Slowclose
- Back to Wall
- Antibacteriano
- Rimflush
- A++ Eficiência Hídrica
- Dupla descarga
- ClipOff
- EasyClip

	BRANCO	COR*
1	142025	101,71€
	SANITA COMPACTA RIMFLUSH D/C	
	350x634x405mm / 25.3Kg Inclui kit de fixação e sifão de descarga.	
1	142027	101,71€
	SANITA COMPACTA RIMFLUSH D/C C/FURAÇÃO LATERAL	
	350x634x405mm / 25.3Kg Inclui kit de fixação e sifão de descarga.	
2	142026	101,71€
	SANITA COMPACTA RIMFLUSH D/P*	
	350x634x405mm / 25.3Kg Inclui kit de fixação. *Não inclui sifão de descarga MSKT1986.	
2	142028	101,71€
	SANITA COMPACTA RIMFLUSH D/P* C/FURAÇÃO LATERAL	
	350x634x405mm / 25.3Kg Inclui kit de fixação. *Não inclui sifão de descarga MSKT1986.	
3	142111LM	113,00€
	TANQUE COMPACTO C/MECANISMO	
	365x146x415mm / 14.0Kg / Peças p/paleta BR=36 Inclui tampa e mecanismo dupla descarga 4,5/3L.	
3	142113LM	113,00€
	TANQUE COMPACTO C/MECANISMO [EL]	
	365x146x415mm / 14.0Kg / Peças p/paleta BR=36 Inclui tampa e mecanismo dupla descarga 4,5/3L.	
	24231	53,18€
	TAMPO P/SANITA EASYCLIP C/SLOWCLOSE	
	2.6Kg Tampo em Duroplast com dobradiças em aço inox. Com proteção antibacteriana.	
	24234	50,75€
	TAMPO P/SANITA CLIPOFF C/SLOWCLOSE	
	Tampo em Duroplast com dobradiças em aço inox. Com proteção antibacteriana.	
	24211	36,54€
	TAMPO P/SANITA CLIPOFF	
	Tampo em Duroplast com dobradiças em aço inox. Com proteção antibacteriana.	

SANITA COMPLETA 267,89€

Sanita + Tanque com mecanismo + Tampo EasyClip c/ Slowclose

WINNER

	BRANCO	COR*
142034	131,95€	

SANITA SUSPENSA RIMFLUSH C/ FIXAÇÃO OCULTA

355x495x355mm / 18.8Kg

> P. 75 SISTEMAS DE INSTALAÇÃO SANITÁRIA

24231	53,18€
--------------	---------------

TAMPO P/SANITA EASYCLIP C/SLOWCLOSE

2.6Kg / Caixa 05

Tampo em **Duroplast** com dobradiças em aço inox. Com proteção antibacteriana.

24234	50,75€
--------------	---------------

TAMPO P/SANITA CLIPOFF C/SLOWCLOSE

Tampo em **Duroplast** com dobradiças em aço inox. Com proteção antibacteriana.

24211	36,54€
--------------	---------------

TAMPO P/SANITA CLIPOFF

Tampo em **Duroplast** com dobradiças em aço inox. Com proteção antibacteriana.

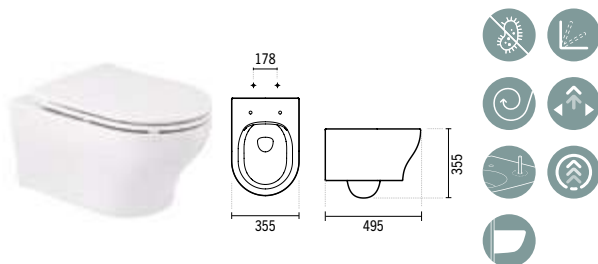

	BRANCO	COR*
142450	111,65€	

BIDÊ SUSPENSO C/ FIXAÇÃO OCULTA

358x508x273mm / 18.0Kg

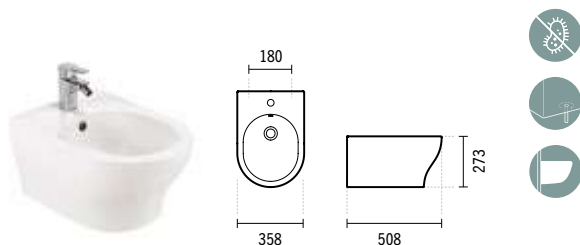

SÍMBOLOS

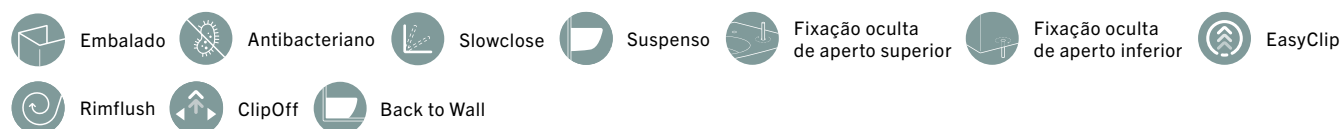

WINNER CONFORT

	BRANCO	COR*
144011	122,30€	

SANITA SIMPLES RIMFLUSH D/C

350x530x464mm

Inclui kit de fixação e sifão de descarga.

> P. 75 SISTEMAS DE INSTALAÇÃO SANITÁRIA

144012	122,30€
---------------	----------------

SANITA SIMPLES RIMFLUSH D/P*

350x530x464mm

Inclui kit de fixação. *Não inclui sifão de descarga MSKT1986.

> P. 75 SISTEMAS DE INSTALAÇÃO SANITÁRIA

24231	53,18€
--------------	---------------

TAMPO P/SANITA EASYCLIP C/SLOWCLOSE

2.6Kg

Tampo em **Duroplast** com dobradiças em aço inox. Com proteção antibacteriana.

24234	50,75€
--------------	---------------

TAMPO P/SANITA CLIPOFF C/SLOWCLOSE

Tampo em **Duroplast** com dobradiças em aço inox. Com proteção antibacteriana.

24211	36,54€
--------------	---------------

TAMPO P/SANITA CLIPOFF

Tampo em **Duroplast** com dobradiças em aço inox. Com proteção antibacteriana.



WINNER CONFORT

	BRANCO	COR*
1	144021	130,96€
	SANITA COMPACTA RIMFLUSH D/C	
	350x638x457mm / 31.5Kg / Peças p/paleta BR=18 Inclui kit de fixação e sifão de descarga.	
1	144023	130,96€
	SANITA COMPACTA RIMFLUSH D/C C/FURAÇÃO LATERAL	
	350x638x457mm / 31.5Kg / Peças p/paleta BR=18 Inclui kit de fixação e sifão de descarga.	
2	144022	130,96€
	SANITA COMPACTA RIMFLUSH D/P*	
	350x638x457mm / 31.5Kg / Peças p/paleta BR=18 Inclui kit de fixação. *Não inclui sifão de descarga MSKT1986.	
2	144024	130,96€
	SANITA COMPACTA RIMFLUSH D/P* C/FURAÇÃO LATERAL	
	350x638x457mm / 31.5Kg / Peças p/paleta BR=18 Inclui kit de fixação. *Não inclui sifão de descarga MSKT1986.	
3	142111LM	113,00€
	TANQUE COMPACTO C/MECANISMO	
	365x146x410mm / 12.5Kg / Peças p/paleta BR=36 Inclui tampa e mecanismo dupla descarga 4,5/3L.	
3	142113LM	113,00€
	TANQUE COMPACTO C/MECANISMO [EL]	
	365x146x410mm / 12.5Kg / Peças p/paleta BR=36 Inclui tampa e mecanismo dupla descarga 4,5/3L.	
	24231	53,18€
	TAMPO P/SANITA EASYCLIP C/SLOWCLOSE	
	2.6Kg Tampo em Duroplast com dobradiças em aço inox. Com proteção antibacteriana.	
	24234	50,75€
	TAMPO P/SANITA CLIPOFF C/SLOWCLOSE	
	Tampo em Duroplast com dobradiças em aço inox. Com proteção antibacteriana.	
	24211	36,54€
	TAMPO P/SANITA CLIPOFF	
	Tampo em Duroplast com dobradiças em aço inox. Com proteção antibacteriana.	

SANITA COMPLETA 297,14€

Sanita + Tanque com mecanismo + Tampo EasyClip c/ Slowclose

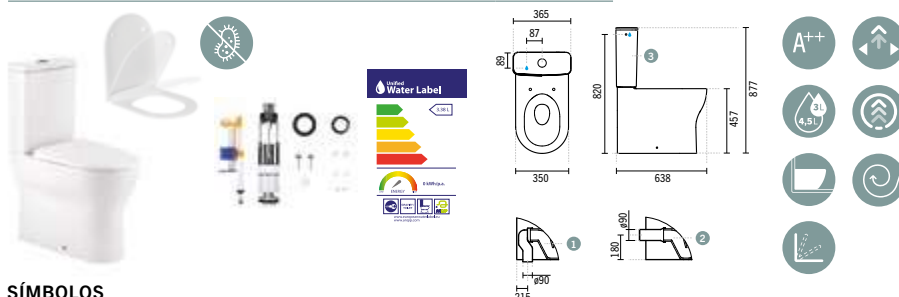

SÍMBOLOS

- Embalado
- Slowclose
- Back to Wall
- Antibacteriano
- Rimflush
- A++ Eficiência Hídrica
- Dupla descarga
- ClipOff
- EasyClip

P. 69 COMPONENTES



LOUÇA SANITÁRIA

ALFA



ALFA

BRANCO COR*

1 **100021** 100,49€

SANITA COMPACTA D/C

380x670x415mm / 28.0Kg / Peças p/paleta BR=30
 Inclui kit de fixação e sifão de descarga.
 > P. 75 SISTEMAS DE INSTALAÇÃO SANITÁRIA

2 **100111LM** 116,73€

TANQUE COMPACTO

380x180x445mm / 10.0Kg / Peças p/paleta BR=30
 Inclui tanque e mecanismo.
 > P. 75 SISTEMAS DE INSTALAÇÃO SANITÁRIA

22111 60,90€

TAMPO P/ ALFA PLUS

2.4Kg / Caixa 01
 Tambo em **Duroplast** com dobradiças em aço inox.
 Com proteção anti-bacteriana.

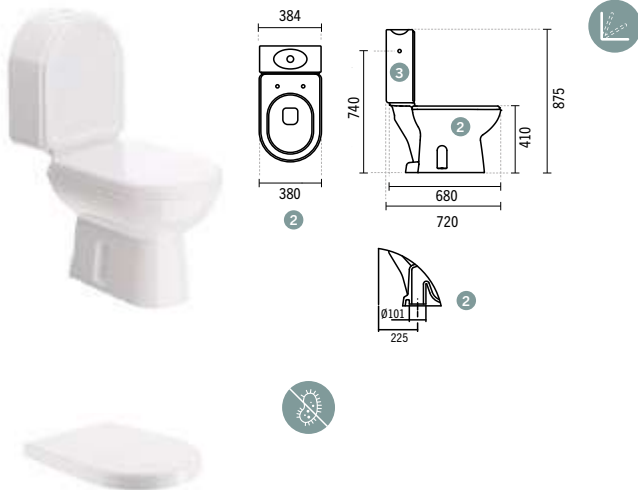



PROGET CONFORT

	BRANCO	COR*
1	130021	151,90€
	SANITA COMPACTA D/C 345x675x470mm / 30.3Kg / Peças p/paleta BR=24 Inclui kit de fixação e sifão de descarga.	
1	130022	151,90€
	SANITA COMPACTA D/P* 345x675x470mm / 30.3Kg / Peças p/paleta BR=24 Inclui kit de fixação. *Não inclui sifão de descarga MSKT1986.	
2	130111LM	124,29€
	TANQUE COMPACTO C/MECANISMO 370x180x364mm / 13.8Kg / Peças p/paleta BR=45 Inclui tampa. Inclui mecanismo dupla descarga 6/3L.	
2	130113LM	124,29€
	TANQUE COMPACTO C/MECANISMO [EL] 370x180x362mm / 13.8Kg / Peças p/paleta BR=45 Inclui tampa. Inclui mecanismo dupla descarga 6/3L.	
3	23031	80,97€
	TAMPO P/SANITA CLIPOFF C/SLOWCLOSE 1.9Kg / Caixa 05 Tampo em Duroplast com dobradiças em aço inox. Com proteção antibacteriana.	
3	21411	64,00€
	TAMPO P/SANITA 2.3Kg / Caixa 05 Tampo em Duroplast com dobradiças em aço inox. Com proteção antibacteriana.	
	MSKT1986	6,68€
	SIFÃO DE DESCARGA D/P Ø90	

	BRANCO	COR*
1	130410	155,70€
	BIDÉ 345x600x485mm / 22.7Kg / Peças p/paleta BR=24 Inclui kit de fixação.	
2	21441	68,26€
	TAMPO P/BIDÉ 1.3Kg / Caixa 05 Tampo em Duroplast com dobradiças em aço inox. Com proteção antibacteriana.	



SANITA COMPLETA 340,19€

Sanita + Tanque com mecanismo + Tampo

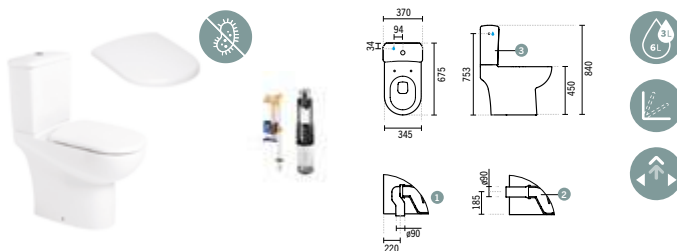

SÍMBOLOS

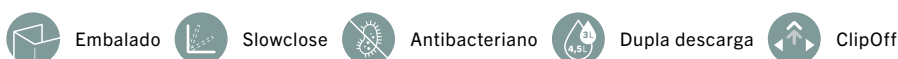

P. 70 COMPONENTES



LOUÇA SANITÁRIA

EASY



EASY

	BRANCO	COR*
1	131330	36,51€

LAVATÓRIO 50

500x425x190mm / 10.8Kg / Peças p/paleta BR=40
Inclui kit de fixação. Sem anel embelezador.

2	131310	42,80€
----------	---------------	---------------

LAVATÓRIO 55

548x443x190mm / 13.4Kg / Peças p/paleta BR=36
Inclui kit de fixação. Sem anel embelezador.

3	131320	52,05€
----------	---------------	---------------

LAVATÓRIO 60

612x467x188mm / 13.5Kg / Peças p/paleta BR=36
Inclui kit de fixação. Sem anel embelezador.

4	131200	41,54€
----------	---------------	---------------

COLUNA

172x180x705mm / 12.8Kg / Peças p/paleta BR=48

5	131220	51,00€
----------	---------------	---------------

COLUNA SUSPensa

195x310x275mm / 7.5Kg / Peças p/paleta BR=45
Inclui kit de fixação.

1 ou 2 ou 3 + 4 1 ou 2 ou 3 + 5

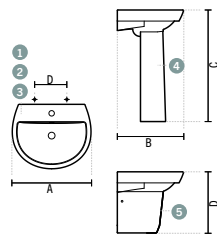

	A	B	C	D	E
1	50	500	425	845	415
2	55	548	443	846	415
3	60	612	467	845	415

	A	B	C	D	E
1	50	530	585	140	640
2	55	525	580	140	640
3	60	535	590	140	640

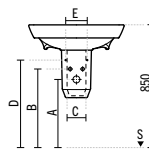

	BRANCO	COR*
	131700	81,57€

LAVATÓRIO FIX PAREDE CANTO

505x505x190mm / 14.5Kg / Peças p/paleta BR=24
Inclui kit de fixação. Sem anel embelezador.

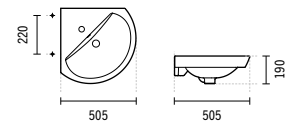

	BRANCO	COR*
	131300	69,66€

LAVATÓRIO FIX PAREDE 46

465x375x180mm / 9.0Kg / Peças p/paleta BR=56
Inclui kit de fixação. Sem anel embelezador.

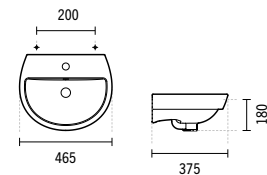

SÍMBOLOS

♦ Pontos de Fixação ⚙ Entrada de Água ⚙ Saída de Esgoto ⚙ Solo

*MSKT1986 SIFÃO D/P / P. 70 COMPONENTES

EASY

	BRANCO	COR*
1	131023	74,10€
	SANITA COMPACTA RIMFLUSH D/C 342x639x390mm / 24.2Kg / Peças p/paleta BR=24 Inclui kit de fixação.	
2	131024	74,10€
	SANITA COMPACTA RIMFLUSH D/P 342x639x390mm / 24.2Kg / Peças p/paleta BR=24 Inclui kit de fixação.	
3	131141LM	96,43€
	TANQUE COMPACTO C/MECANISMO 3/4.5L 313x151x380mm / 10.0Kg / Peças p/paleta BR=30 Inclui tampa. Inclui mecanismo dupla descarga 4,5/3L.	
3	131143LM	96,43€
	TANQUE COMPACTO C/MECANISMO 3/4.5L [EL] 313x151x380mm / 10.0Kg / Peças p/paleta BR=30 Inclui tampa. Inclui mecanismo dupla descarga 4,5/3L.	
	23131	82,53€
	TAMPO P/SANITA SLOWCLOSE 2.2Kg / Caixa 05 Tampo em Duroplast com dobradiças em aço inox. Com proteção antibacteriana.	
	23114	49,31€
	TAMPO P/SANITA 2.2Kg / Caixa 05 Tampo em Duroplast com dobradiças em aço inox. Com proteção antibacteriana.	
	23121	20,21€
	TAMPO P/SANITA 1.8Kg / Caixa 05 Tampo em Thermoplast com dobradiças em nylon.	

SANITA COMPLETA	190,74€
Sanita + Tanque com mecanismo 3/4.5L + Tampo Thermoplast	

	BRANCO	COR*
1	131961	188,79€
	PACK SANITA COMPACTA D/C 42.8Kg Sanita Compacta D/C + Tanque Compacto + Tampo Thermoplast	
1	131962	188,79€
	PACK SANITA COMPACTA D/C [EL] 49.8Kg Sanita Compacta D/C + Tanque Compacto [EL] + Tampo Thermoplast	
2	131959	188,79€
	PACK SANITA COMPACTA D/P 42.8Kg Sanita Compacta D/P + Tanque Compacto + Tampo Thermoplast	
2	131960	188,79€
	PACK SANITA COMPACTA D/P [EL] 50.2Kg Sanita Compacta D/P + Tanque Compacto [EL] + Tampo Thermoplast	

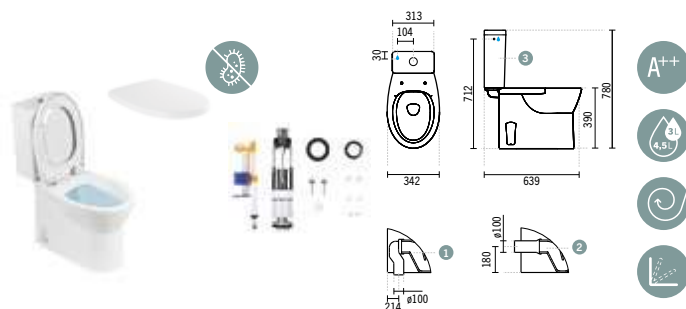

SÍMBOLOS



P. 70 COMPONENTES

EASY

	BRANCO	COR*
1	131013	71,79€
SANITA FECHADA D/C 348x504x394mm / 17.0Kg / Peças p/paleta BR=40 Inclui kit de fixação e sifão de descarga. > P. 75 SISTEMAS DE INSTALAÇÃO SANITÁRIA		
2	131014	71,79€
SANITA FECHADA D/P* 348x504x394mm / 17.0Kg / Peças p/paleta BR=40 Inclui kit de fixação. *Não inclui sifão de descarga MSKT1986. > P. 75 SISTEMAS DE INSTALAÇÃO SANITÁRIA		
	23131	82,53€
TAMPO P/SANITA SLOWCLOSE 2.2Kg / Caixa 05 Tampo em Duroplast com dobradiças em aço inox. Com proteção antibacteriana.		
	23114	49,31€
TAMPO P/SANITA 2.2Kg / Caixa 05 Tampo em Duroplast com dobradiças em aço inox. Com proteção antibacteriana.		
	23121	20,21€
TAMPO P/SANITA 1.8Kg / Caixa 05 Tampo em Thermoplast com dobradiças em nylon.		
	MSKT1986	6,68€
SIFÃO DE DESCARGA D/P Ø90		

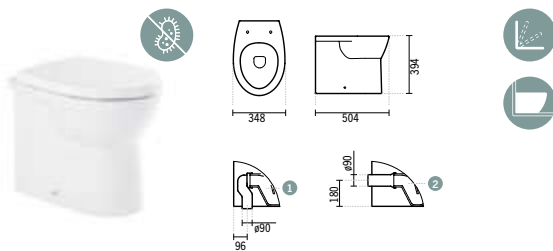

	BRANCO	COR*
1	131420	66,47€
BIDÉ FECHADO 350x485x397mm / 16.4Kg / Peças p/paleta BR=40 Inclui kit de fixação.		
2	131425	66,47€
BIDÉ FECHADO C/FURAÇÃO P/TAMPO 350x485x397mm / 16.4Kg / Peças p/paleta BR=40 Inclui kit de fixação.		
3	23141	40,60€
TAMPO P/BIDÉ 1.2Kg / Caixa 05 Tampo em Duroplast com dobradiças em aço inox. Com proteção antibacteriana. Com aperto por cima.		

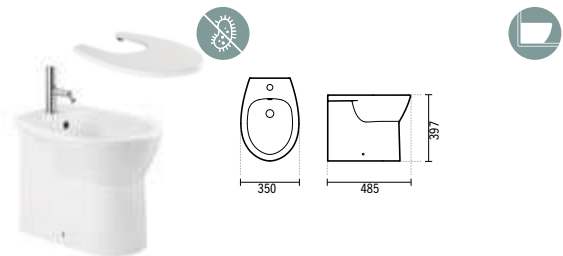

	BRANCO	COR*
	131430CX	57,90€
BIDÉ ABERTO 342x480x390mm Inclui kit de fixação. [-] Consultar disponibilidade.		

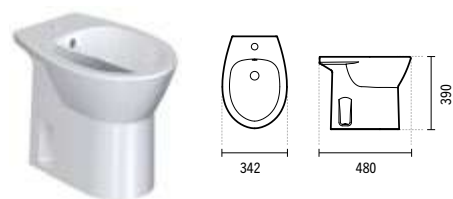

SÍMBOLOS



P. 70 COMPONENTES



AVEIRO

	BRANCO	COR*
1	103300 	41,29€
LAVATÓRIO 55 550x455x206mm / 11.5Kg / Peças p/paleta BR=40 Inclui kit de fixação. Com anel embelezador. Não compatível com coluna suspensa.		
2	103310	50,20€
LAVATÓRIO 60 595x505x200mm / 12.5Kg / Peças p/paleta BR=40 Inclui kit de fixação. Com anel embelezador.		
3	103320	56,96€
LAVATÓRIO 66 665x535x205mm / 14.3Kg / Peças p/paleta BR=28 Inclui kit de fixação. Com anel embelezador.		
4	103200	40,08€
COLUNA 224x195x675mm / 10.5Kg / Peças p/paleta BR=40		
5	103220CX	40,19€
COLUNA SUSPENSA 260x315x360mm / 7.4Kg / Peças p/paleta BR=30 Inclui kit de fixação.		

	BRANCO	COR*
1	103410	56,67€
BIDÉ 368x565x408mm / 15.5Kg / Peças p/paleta BR=40 Inclui kit de fixação.		
2	20341	42,45€
TAMPO P/BIDÉ 1.4Kg / Caixa 05 Tampo em Duroplast com dobradiças em aço inox. Com proteção antibacteriana.		

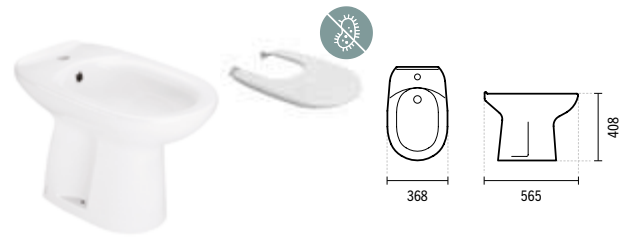

1 ou 2 ou 3 + 4 1 ou 2 ou 3 + 5



	A	B	C	D	E
1	55	550	455	820	---
2	60	595	505	820	505
3	66	665	535	835	525

	A	B	C	D	E
2	60	495	555	152	605
3	66	490	550	155	600

SÍMBOLOS

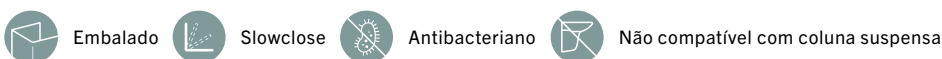

P. 71 COMPONENTES

AVEIRO

	BRANCO	COR*
1	103021	70,04€
SANITA COMPACTA D/C 365x670x403mm / 18.3Kg / Peças p/paleta BR=40 Inclui kit de fixação.		
2	103022	70,04€
SANITA COMPACTA D/P 363x685x402mm / 19.0Kg / Peças p/paleta BR=40 Inclui kit de fixação.		
3	103111LM	84,25€
TANQUE COMPACTO C/MECANISMO 410x180x408mm / 13.3Kg / Peças p/paleta BR=40 Inclui tampa. Inclui mecanismo interrompível.		
3	103113LM	84,25€
TANQUE COMPACTO C/MECANISMO [EL] 410x180x408mm / 13.1Kg / Peças p/paleta BR=40 Inclui tampa. Inclui mecanismo interrompível.		
	20314	83,76€
TAMPO P/SANITA CLIPOFF SLOWCLOSE 2.2Kg / Caixa 05 Tampo em Duroplast com dobradiças em aço inox. Com proteção antibacteriana.		
	20311	40,60€
TAMPO P/SANITA CLIPOFF 2.2Kg / Caixa 05 Tampo em Duroplast com dobradiças em aço inox. Com proteção antibacteriana.		
	20321	20,79€
TAMPO P/SANITA 1.4Kg / Caixa 05 Tampo em Thermoplast com dobradiças em nylon.		

SANITA COMPLETA 175,08€

Sanita + Tanque com mecanismo + Tampo Thermoplast

	BRANCO	COR*
	103024	128,61€
SANITA COMPACTA D/P AVEIRO CONFORT 363x680x455mm / 23.2Kg / Peças p/paleta BR=12 Inclui kit de fixação. Não inclui tanque compacto e tampo p/sanita. Compatível com o tanque compacto Aveiro E/L 10311LM1 e com o tanque compacto Aveiro E/L 103113LM e tampo p/sanita Thermoplast 20321, tampo p/sanita Duroplast 20320 e tampo p/sanita c/slowclose Duroplast 20331.		

	103925	260,61€
PACK AVEIRO CONFORT DESCARGA PAREDE 41.2Kg / Peças p/paleta BR=12 Sanita Compacta D/P + Tanque Compacto com mecanismo + Tampo Thermoplast.		

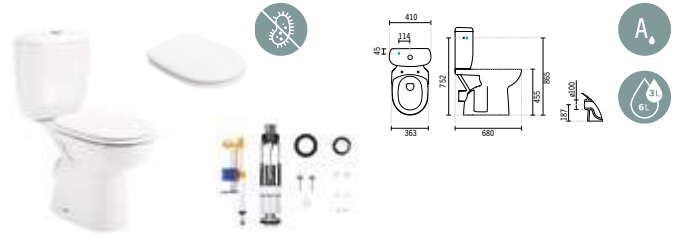

SÍMBOLOS

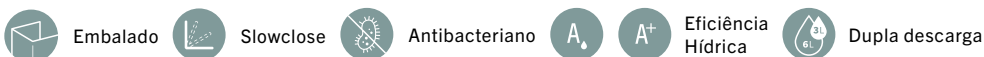

P. 71 COMPONENTES

AVEIRO

	BRANCO	COR*
103011	60,17€	

SANITA SIMPLES D/C
 360x597x393mm / 18.2Kg / Peças p/paleta BR=40
 Inclui kit de fixação.
 > P. 75 SISTEMAS DE INSTALAÇÃO SANITÁRIA

20314	83,76€
--------------	---------------

TAMPO P/SANITA CLIPOFF SLOWCLOSE

2.2Kg / Caixa 05
 Tambo em **Duroplast** com dobradiças em aço inox.
 Com proteção antibacteriana.

20311	40,60€
--------------	---------------

TAMPO P/SANITA CLIPOFF

2.2Kg / Caixa 05
 Tambo em **Duroplast** com dobradiças em aço inox.
 Com proteção antibacteriana.

20321	20,79€
--------------	---------------

TAMPO P/SANITA

1.4Kg / Caixa 05
 Tambo em **Thermoplast** com dobradiças em nylon.

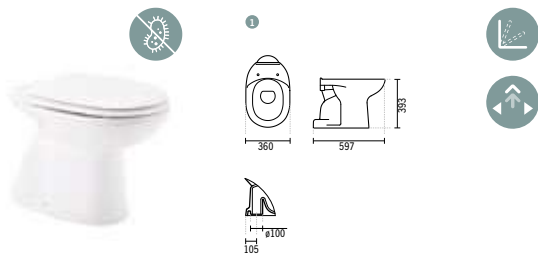

	BRANCO	COR*
103042	201,04€	

SANITA AVEIRO 70
 360x700x345mm / 21.80Kg / Peças p/paleta BR=16
 > P. 75 SISTEMAS DE INSTALAÇÃO SANITÁRIA

103044	201,04€
---------------	----------------

SANITA RIMFLUSH AVEIRO 70

360x700x345mm / 20.60Kg / Peças p/paleta BR=16
 > P. 75 SISTEMAS DE INSTALAÇÃO SANITÁRIA

20314	83,76€
--------------	---------------

TAMPO P/SANITA CLIPOFF SLOWCLOSE

2.2Kg / Caixa 05
 Tambo em **Duroplast** com dobradiças em aço inox.
 Com proteção antibacteriana.

20311	40,60€
--------------	---------------

TAMPO P/SANITA CLIPOFF

2.2Kg / Caixa 05
 Tambo em **Duroplast** com dobradiças em aço inox.
 Com proteção anti-bacteriana.

20321	20,79€
--------------	---------------

TAMPO P/SANITA

1.4Kg / Caixa 05
 Tambo em **Thermoplast** com dobradiças em nylon.

4A03042	12,07€
----------------	---------------

TUBO EXTENSOR P/SANITA AVEIRO 70
 0.1Kg

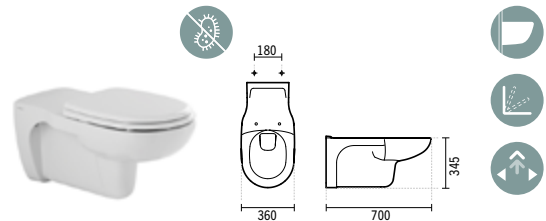

SÍMBOLOS



P. 71 COMPONENTES



LOUÇA SANITÁRIA

CETUS



CETUS

	BRANCO	COR*
1 110300	41,59€	

LAVATÓRIO 55

559x435x199mm / 12.3Kg / Peças p/paleta BR=40
Inclui kit de fixação. Sem anel embelezador.

2 110310	47,00€	
-----------------	--------	--

LAVATÓRIO 60

608x458x199mm / 16.0Kg / Peças p/paleta BR=40
Inclui kit de fixação. Sem anel embelezador.

3 110220	33,57€	
-----------------	--------	--

COLUNA SUSPENSA

250x300x345mm / 8.1Kg / Peças p/paleta BR=60
Inclui kit de fixação.

1 ou 2 + 3

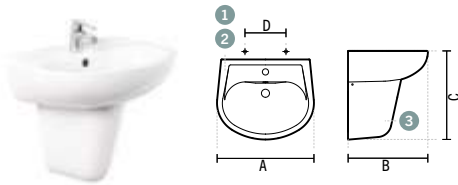

	A	B	C	D
1	55	559	435	265
2	60	608	458	278

	A	B	C	D	E
1	55	520	595	165	665
2	60	515	590	165	665

	BRANCO	COR*
110044	76,13€	

SANITA SUSPENSA 48 RIMFLUSH

350x489x372mm / Peças p/paleta BR=24
> P. 75 SISTEMAS DE INSTALAÇÃO SANITÁRIA

21034	48,21€	
--------------	--------	--

TAMPO P/SANITA SLOWCLOSE

2.0Kg / Caixa 05

Tampo em **Duroplast** com dobradiças em aço inox.
Com proteção antibacteriana.

	BRANCO	COR*
21014	38,57€	

TAMPO P/SANITA

2.0Kg / Caixa 05

Tampo em **Duroplast** com dobradiças em aço inox.
Com proteção antibacteriana.

21016	18,27€	
--------------	--------	--

TAMPO P/SANITA

Caixa 05

Tampo em **Thermoplast** com dobradiças em aço inox.
Com proteção antibacteriana.

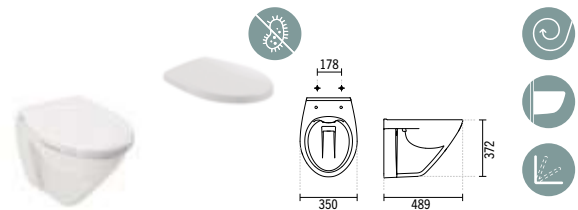

	BRANCO	COR*
110440	71,05€	

BIDÉ SUSPENSO 48

340x478x363mm / 15.0Kg / Peças p/paleta BR=48
> P. 90 SISTEMAS DE INSTALAÇÃO SANITÁRIA

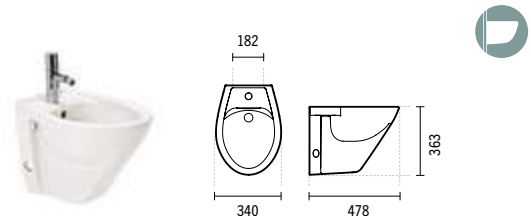

SÍMBOLOS

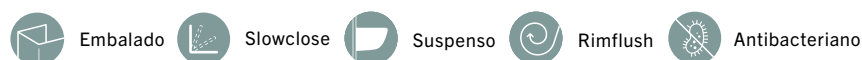

P. 71 COMPONENTES

CETUS

	BRANCO	COR*
110034	81,20€	

SANITA SUSPENSA 52 RIMFLUSH
370x529x374mm / 13.6Kg / Peças p/paleta BR=16
> P. 75 SISTEMAS DE INSTALAÇÃO SANITÁRIA

21031	50,75€
--------------	---------------

TAMPO P/SANITA CLIPOFF C/SLOWCLOSE

2.4Kg / Caixa 05

Tampo em **Duroplast** com dobradiças em aço inox.
Com proteção antibacteriana.

21011	40,60€
--------------	---------------

TAMPO P/SANITA CLIPOFF

2.4Kg / Caixa 05

Tampo em **Duroplast** com dobradiças em aço inox.
Com proteção antibacteriana.

21051	55,83€
--------------	---------------

TAMPO P/SANITA C/TAMPA C/ABERTURA

2.0Kg / Caixa 05

Tampo em **Duroplast** com dobradiças em aço inox.
Com proteção antibacteriana.

21015	19,79€
--------------	---------------

TAMPO P/SANITA

Caixa 05

Tampo em **Thermoplast** com dobradiças em aço inox.
Com proteção antibacteriana.

	BRANCO	COR*
110450	76,13€	

BIDÉ SUSPENSO 52

365x530x370mm / 16.3Kg / Peças p/paleta BR=48
> P. 90 SISTEMAS DE INSTALAÇÃO SANITÁRIA

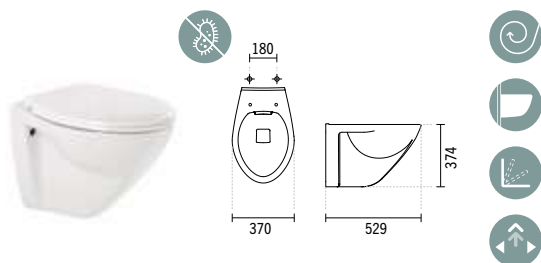
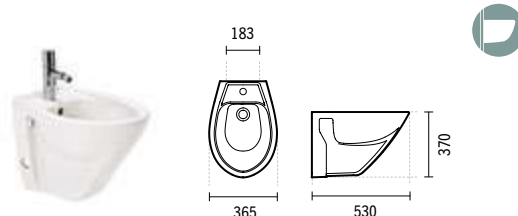

SÍMBOLOS

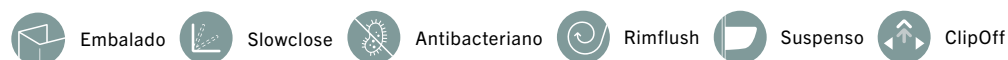

P. 71 COMPONENTES





LOUÇA SANITÁRIA

LUXOR

BRANCO COR*

1	133926	229,08€
	PACK SANITA COMPACTA D/C	
	33.3Kg / Peças p/paleta BR=12	
	Sanita Compacta D/C + Tanque Compacto com mecanismo dupla descarga + Tambo SlowClose	
1	133927	166,10€
	PACK SANITA COMPACTA D/C	
	33.3Kg / Peças p/paleta BR=12	
	Sanita Compacta D/C + Tanque Compacto com mecanismo dupla descarga + Tambo Thermoplast	
1	133921	151,18€
	PACK SANITA COMPACTA D/C	
	33.3Kg / Peças p/paleta BR=12	
	Sanita Compacta D/C + Tanque Compacto + Tambo Thermoplast	
1	133923	151,18€
	PACK SANITA COMPACTA D/C [EL]	
	33.3Kg / Peças p/paleta BR=12	
	Sanita Compacta D/C + Tanque Compacto [EL] + Tambo Thermoplast	
2	133922	151,18€
	PACK SANITA COMPACTA D/P	
	33.3Kg / Peças p/paleta BR=12	
	Sanita Compacta D/P + Tanque Compacto + Tambo Thermoplast	
2	133924	151,18€
	PACK SANITA COMPACTA D/P [EL]	
	33.3Kg / Peças p/paleta BR=12	
	Sanita Compacta D/P + Tanque Compacto [EL] + Tambo Thermoplast	

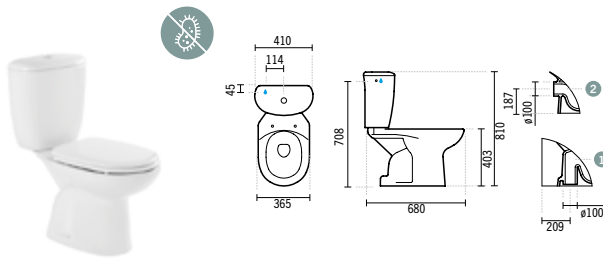

SÍMBOLOS



Embalado



Antibacteriano



WCA

	BRANCO	OUTROS
2110011		13,70 €
FERRAGEM P/TAMPO SANITA INOX 1.1Kg		
2013900	1,44 €	
BATENTES P/TAMPO SANITA 0.1Kg		
11150000		61,00 €
SIFÃO PARA URINOL 0.2Kg		
11150030		72,25 €
KIT INSTALAÇÃO/FIXAÇÃO URINOL		
11150010		10,81 €
KIT FIXAÇÃO URINOL		
410520		20,30 €
EMBOQUE PARA SIFÃO DE URINOL 0.1Kg Para sifão Ref.11150000		
410560		0,80 €
EMBOQUE 0.1Kg		
5A110500		27,62 €
DIFUSOR URINOL 0.2Kg		

SANLIFE

	BRANCO	OUTROS
2401111		14,52 €
FERRAGEM P/TAMPO SANITA CLIPOFF 0.1Kg Cor disponível: inox. Compatível com o tampo com slowclose, ref. 23631		
2060900	1,55 €	
BATENTES P/TAMPO SANITA C/CLIPOFF 0.1Kg Compatível com o tampo com slowclose, ref. 23631		
2366011		14,17 €
FERRAGEM P/TAMPO SLIM SANITA CLIPOFF 0.1Kg Cor disponível: inox. Compatível com o tampo com slowclose, ref. 23661		
2360900	2,02 €	
BATENTES P/TAMPO SLIM SANITA C/CLIPOFF 0.1Kg Compatível com o tampo com slowclose, ref. 23661		
2364500	2,75 €	
BATENTES P/TAMPO BIDÉ 0.1Kg		
2366000		20,24 €
CONJ. CLIPOFF C/SLOWCLOSE P/TAMPO SLIM Compatível com o tampo com slowclose, ref. 23661		
43		1,27 €
KIT FIXAÇÃO LAVATÓRIO PAREDE 0.1Kg		
3900		18,26 €
KIT FIXAÇÃO SANITA SUSPENSA 0.3Kg		
3600		20,36 €
KIT FIXAÇÃO BIDÉ SUSPENSO 0.3Kg		
MSKT1986	6,68 €	
SIFÃO DE DESCARGA D/C Ø90		
MSKT1636	11,00 €	
SIFÃO DE DESCARGA D/C Ø90 P/SANITA C/FIX. OCULTA		
136111SM	186,71 €	
TANQUE COMPACTO S/MECANISMO		
33611113		57,63 €
MECANISMO COMPACTO P/TANQUE 3/6L		
3601		10,68 €
KIT FIXAÇÃO OCULTA SANITA/BIDÉ 0.3Kg		
3A99306	2,86 €	
KIT FIXAÇÃO TANQUE		
43611		20,10 €
VÁLVULA PARA URINOL		
10850030		3,25 €
KIT DE FIXAÇÃO PARA URINOL		

SÍMBOLOS



Embalado



SANIBOLD

	BRANCO	OUTROS
2401111		14,52 €
FERRAGEM P/TAMPO SANITA CLIPOFF		
0.1Kg Cor disponível: inox . Compatível com o tampo com slowclose, ref. 23631		
2376111		27,00 €
FERRAGEM EASYCLIP P/TAMPO SLIM		
0.1Kg Cor disponível: inox .		
2060900	1,55 €	
BATENTES P/TAMPO SANITA		
0.1Kg		
2370900	13,50 €	
BATENTES P/TAMPO SLIM		
0.1Kg		
2370906		13,50 €
BATENTES P/TAMPO SLIM		
0.1Kg Cor disponível: preto .		
2376200	40,49 €	
CONJUNTO TRAVÕES P/TAMPO SLIM		
2376206		40,49 €
CONJUNTO TRAVÕES P/TAMPO SLIM		
Cor disponível: preto .		
4000		17,55 €
KIT FIXAÇÃO SANITA SUSPensa APERTO SUPERIOR		
0.3Kg		
137111SM	131,40 €	
TANQUE COMPACTO		
137T11	22,48 €	
TAMPA P/TANQUE		
33711113		55,34 €
MECANISMO COMPACTO P/TANQUE 3/6L		
33713113		55,34 €
MECANISMO COMPACTO P/TANQUE 3/6L [EL]		
3A99306		2,86 €
KIT FIXAÇÃO TANQUE		
0.2Kg		
MSKT1986	6,68 €	
SIFÃO DE DESCARGA D/P Ø90		

ADVANCE

	BRANCO	OUTROS
127111SM	182,47 €	
TANQUE COMPACTO		
365x145x450mm / 16.4Kg Inclui tampa.		
127113SM	182,47 €	
TANQUE COMPACTO [EL]		
365x145x450mm / 16.4Kg Inclui tampa.		
127T11	22,81 €	
TAMPA P/TANQUE		
2.6Kg Cores disponíveis: branco e preto .		
32711113		59,05 €
MECANISMO COMPACTO P/TANQUE 3/6L		
1.0Kg		
32713113		59,05 €
MECANISMO COMPACTO P/TANQUE 3/6L [EL]		
1.0Kg		
MSKT1714	10,54 €	
SIFÃO P/ SANITA D/C		
0.2Kg		
MSKT1986	6,68 €	
SIFÃO DE DESCARGA D/P Ø90		
2233111		35,04 €
FERRAGEM P/TAMPO SANITA SLOWCLOSE INOX		
2400011		13,74 €
FERRAGEM P/TAMPO SANITA/BIDÉ INOX		
(APERTO SUPERIOR)		
2060900	1,55 €	
BATENTES P/TAMPO SANITA		
0.1Kg		
2274500	1,48 €	
BATENTES P/TAMPO BIDÉ		
0.1Kg		
24		3,76 €
KIT FIXAÇÃO SANITA/BIDÉ		
0.1Kg		
43		1,27 €
KIT FIXAÇÃO LAVATÓRIOS		
0.1Kg		
20		3,89 €
KIT FIXAÇÃO COLUNA SUSPensa		
0.1Kg		
2700		13,57 €
KIT FIXAÇÃO SANITA/BIDÉ SUSPENSO LOUÇA BRANCA		
0.3Kg		
2706		13,57 €
KIT FIXAÇÃO SANITA/BIDÉ SUSPENSO LOUÇA PRETA		
0.3Kg		
3A99306		2,86 €
KIT FIXAÇÃO TANQUE		
0.3Kg		

SÍMBOLOS



Embalado

VINTAGE

	BRANCO	OUTROS
117111SM	156,41 €	
TANQUE COMPACTO 353x153x417mm / 10.4Kg Inclui tampa.		
117T11	25,08 €	
TAMPA P/TANQUE 2.4Kg		
31711113	54,69 €	
MECANISMO COMPACTO P/TANQUE 3/6L 1.0Kg		
MSKT1714	10,54 €	
SIFÃO P/SANITA D/C 0.2Kg		
MSKT1986	6,68 €	
SIFÃO DE DESCARGA D/P Ø90		
2233111	35,04 €	
FERRAGEM P/TAMPO SANITA SLOWCLOSE INOX 0.1Kg		
2400011	13,74 €	
FERRAGEM P/TAMPO SANITA INOX 0.1Kg		
2013900	1,44 €	
BATENTES P/TAMPO SANITA 0.1Kg		
3A99306	2,86 €	
KIT FIXAÇÃO TANQUE 0.2Kg		

URBY.Y PLUS

	BRANCO	OUTROS
140171SM	89,50 €	
TANQUE COMPACTO 60 372x150x433mm / 10.0Kg Inclui tampa.		
140173SM	89,50 €	
TANQUE COMPACTO [EL] 60 372x150x433mm / 13.3Kg Inclui tampa.		
140T11	21,01 €	
TAMPA P/TANQUE 2.4Kg		
34071113	56,57 €	
MECANISMO COMPACTO P/TANQUE 3/6L 0.8Kg		
34073113	56,57 €	
MECANISMO COMPACTO P/TANQUE 3/6L [EL] 0.9Kg		
MSKT1714	10,54 €	
SIFÃO P/SANITA D/C 0.2Kg		
MSKT1986	6,68 €	
SIFÃO DE DESCARGA D/P Ø90		
2401111	14,52 €	
FERRAGEM P/TAMPO SANITA CLIPOFF 0.1Kg Cor disponível: inox. Compatível com tampo com e sem Slowclose.		
2400200	3,50 €	
CONJUNTO CLIPOFF P/TAMPO SANITA		
2401200	4,72 €	
CONJUNTO CLIPOFF C/SISTEMA STANDARD P/TAMPO SANITA		
2403200	12,82 €	
CONJUNTO CLIPOFF C/SISTEMA SLOWCLOSE P/TAMPO SANITA		
2404900	1,55 €	
BATENTES P/TAMPO SANITA 0.1Kg		
2060900	1,55 €	
BATENTES P/TAMPO SANITA CLIPOFF 0.1Kg		
2404111	12,75 €	
FERRAGEM P/TAMPO BIDÉ INOX 0.2Kg		
2404500	1,55 €	
BATENTES P/TAMPO BIDÉ 0.1Kg		
23	3,76 €	
KIT FIXAÇÃO SANITA/BIDÉ 0.1Kg		
3A99306	2,86 €	
KIT FIXAÇÃO TANQUE 0.2Kg		

SÍMBOLOS



Embalado



URB.Y

	BRANCO	OUTROS
140111SM	89,50 €	
TANQUE COMPACTO 377x170x440mm / 15.0Kg Inclui tampa.		
140113SM	89,50 €	
TANQUE COMPACTO [EL] 377x170x440mm / 15.9Kg Inclui tampa.		
140171SM	89,50 €	
TANQUE COMPACTO SANITA 60 372x150x433mm / 10.0Kg Inclui tampa.		
140173SM	89,50 €	
TANQUE COMPACTO [EL] SANITA 60 372x150x433mm / 13.3Kg Inclui tampa.		
140T11	21,01 €	
TAMPA P/TANQUE P/ SANITA 65		
140T71	21,01 €	
TAMPA P/TANQUE P/ SANITA 60		
34011113		56,57 €
MECANISMO COMPACTO P/TANQUE 3/6L SANITA 65 0.8Kg		
34013113		56,57 €
MECANISMO COMPACTO P/TANQUE 3/6L [EL] SANITA 65 1.0Kg		
34071113		56,57 €
MECANISMO COMPACTO P/TANQUE 3/6L SANITA 60 0.8Kg		
34073113		56,57 €
MECANISMO COMPACTO P/TANQUE 3/6L [EL] SANITA 60 0.9Kg		
MSKT1714	10,54 €	
SIFÃO P/SANITA D/C 0.2Kg		
MSKT1986	6,68 €	
SIFÃO DE DESCARGA D/P Ø90		
2401111		14,52 €
FERRAGEM P/TAMPO SANITA CLIPOFF 0.1Kg Cor disponível: inox. Compatível com tampo com e sem Slowclose.		
2404900	1,55 €	
BATENTES P/TAMPO SANITA 0.1Kg		
2060900	1,55 €	
BATENTES P/TAMPO SANITA CLIPOFF 0.1Kg		
2404111		12,75 €
FERRAGEM P/TAMPO BIDÉ INOX 0.2Kg		

	BRANCO	OUTROS
2404500	1,55 €	
BATENTES P/TAMPO BIDÉ 0.1Kg		
24		3,76 €
KIT FIXAÇÃO SANITA/BIDÉ 0.1Kg		
21		4,86 €
KIT FIXAÇÃO COLUNA SUSPensa 0.1Kg		
4000		17,55 €
KIT FIXAÇÃO SANITA SUSPensa APERTO SUPERIOR 0.3Kg		
5200		19,04 €
KIT FIXAÇÃO SANITA SUSPensa URB.Y 52 APERTO P/FUROS 0.3Kg		
3600		20,36 €
KIT FIXAÇÃO BIDÉ SUSPENSO URB.Y 48/52 APERTO INFERIOR 0.3Kg		
2700		13,57 €
KIT FIXAÇÃO SANITA/BIDÉ SUSPENSO URB.Y 48/52 APERTO LATERAL		
3A99306		2,86 €
KIT FIXAÇÃO TANQUE		
2233111		35,04 €
FERRAGEM P/TAMPO C/SLOWCLOSE SEM CLIPOFF		
2400011		13,74 €
FERRAGEM P/TAMPO SEM CLIPOFF		
2400200		3,50 €
CONJUNTO CLIPOFF P/TAMPO SANITA		
2401200		4,72 €
CONJUNTO CLIPOFF C/SISTEMA STANDARD P/TAMPO SANITA		
2403200		12,82 €
CONJUNTO CLIPOFF C/SISTEMA SLOWCLOSE P/TAMPO SANITA		

SÍMBOLOS



Embalado

LOOK

	BRANCO	OUTROS
134111SM	80,90 €	
 TANQUE COMPACTO 362x140x410mm / 10.4Kg Inclui tampa.		
134113SM	80,90 €	
 TANQUE COMPACTO [EL] 362x140x410mm / 10.4Kg Inclui tampa.		
134T11	14,73 €	
TAMPA P/TANQUE 1.5Kg		
33411113	53,77 €	
MECANISMO COMPACTO P/TANQUE 3/6L 1.0Kg		
33413113	53,77 €	
MECANISMO COMPACTO P/TANQUE 3/6L [EL] 1.0Kg		
MSKT1714	10,54 €	
SIFÃO P/SANITA D/C 0.2Kg		
MSKT1986	6,68 €	
SIFÃO DE DESCARGA D/P Ø90		
2401111	14,52 €	
FERRAGEM P/TAMPO SANITA CLIPOFF (COM E SEM SLOWCLOSE) 1.0Kg Cor disponível: inox.		
2346111	24,29 €	
FERRAGEM REGULÁVEL EASYCLIP P/TAMPO SLIM 1.0Kg Cor disponível: inox.		
2346200	37,78 €	
CONJUNTO TRAVÕES P/TAMPO SLIM 1.0Kg		
2060900	1,55 €	
BATENTES P/TAMPO SANITA 0.1Kg		
2340900	11,47 €	
BATENTES P/TAMPO SLIM 0.1Kg		
2344111	15,31 €	
FERRAGEM P/TAMPO BIDÉ 0.1Kg		
2274500	1,48 €	
BATENTES P/TAMPO BIDÉ 0.1Kg		
24	3,76 €	
KIT FIXAÇÃO SANITA/BIDÉ 0.1Kg		

SÍMBOLOS



Embalado

	OUTROS
43	1,27 €
KIT FIXAÇÃO LAVATÓRIO 0.1Kg	
20	3,89 €
KIT FIXAÇÃO COLUNA SUSPensa 0.1Kg	
3A99306	2,86 €
KIT FIXAÇÃO TANQUE 0.2Kg	
4000	17,55 €
KIT FIXAÇÃO SANITA SUSPensa RIMFLUSH 0.3Kg	
3600	20,36 €
KIT FIXAÇÃO BIDÉ SUSPENSO APERTO INFERIOR	

WINNER

	BRANCO	OUTROS
142111SM	66,47 €	
 TANQUE COMPACTO 365x146x415mm / 13.5Kg Inclui tampa.		
142113SM	66,47 €	
 TANQUE COMPACTO [EL] 365x146x415mm / 13.5Kg Inclui tampa.		
34211113	39,89 €	
MECANISMO COMPACTO P/TANQUE 3/4,5L 0.5Kg		
34213113	39,89 €	
MECANISMO COMPACTO P/TANQUE 3/4,5L [EL] 0.5Kg		
24	3,76 €	
KIT FIXAÇÃO SANITA/BIDÉ 0.1Kg		
2340900	11,47 €	
BATENTES P/TAMPO SLIM 0.1Kg		
2346200	37,78 €	
CONJUNTO TRAVÕES P/TAMPO SLIM 1.0Kg		
2376111	27,00 €	
FERRAGEM EASYCLIP P/TAMPO SLIM 0.1Kg Cor disponível: inox.		
340011	7,41 €	
PULSADOR		
3A42302	26,89 €	
VÁLVULA D/D P/MECANISMO WINNER 0.4Kg		



PROJET CONFORT

	BRANCO	OUTROS
130111SM	56,11 €	
TANQUE COMPACTO 370x180x364mm / 13.8Kg Inclui tampa.		
130113SM	56,11 €	
TANQUE COMPACTO [EL] 370x180x364mm / 13.8Kg Inclui tampa.		
33011113		56,35 €
MECANISMO COMPACTO P/TANQUE 3/6L 0.8Kg		
33013113		56,35 €
MECANISMO COMPACTO P/TANQUE 3/6L [EL] 0.8Kg		
MSKT1714	10,54 €	
SIFÃO P/SANITA D/C 0.2Kg		
MSKT1986	6,68 €	
SIFÃO DE DESCARGA D/P Ø90		
2140011		17,63 €
FERRAGEM P/TAMPO SANITA INOX 0.3Kg		
2404900	1,55 €	
BATENTES P/TAMPO SANITA 0.1Kg		
2144111		15,64 €
FERRAGEM P/TAMPO BIDÉ INOX 0.3Kg		
2404500	1,55 €	
BATENTES P/TAMPO BIDÉ 0.1Kg		
24		3,76 €
KIT FIXAÇÃO SANITA/BIDÉ 0.1Kg		
3A99306		2,86 €
KIT FIXAÇÃO TANQUE 0.2Kg		

EASY

	BRANCO	OUTROS
131111SM	58,69 €	
TANQUE COMPACTO 313x147x375mm / 9.7Kg Inclui tampa.		
131113SM	58,69 €	
TANQUE COMPACTO [EL] 313x147x375mm / 9.7Kg Inclui tampa.		





SÍMBOLOS



Embalado

	BRANCO	OUTROS
131T11	14,28 €	
TAMPA P/TANQUE SANITA		
33111113		44,67 €
MECANISMO COMPACTO P/TANQUE 3/6L 0.9Kg		
33113113		44,67 €
MECANISMO COMPACTO P/TANQUE 3/6L [EL] 0.9Kg		
33141113		44,67 €
MECANISMO COMPACTO P/TANQUE 4.5/3L		
33143113		44,67 €
MECANISMO COMPACTO P/TANQUE 4.5/3L [EL]		
2313111		29,54 €
FERRAGEM P/TAMPO SANITA SLOWCLOSE INOX 0.2Kg		
2400011		13,74 €
FERRAGEM P/TAMPO SANITA/BIDÉ INOX (APERTO SUPERIOR) 0.2Kg		
23121000		7,90 €
FERRAGEM P/TAMPO SANITA INOX/NYLON (TAMPO THERMOPLAST) 0.1Kg		
2314111		6,32 €
FERRAGEM P/TAMPO BIDÉ INOX 0.1Kg		
2060900	1,55 €	
BATENTES P/TAMPO SANITA (TAMPO THERMOPLAST) 0.1Kg		
2314900	1,79 €	
BATENTES P/TAMPO SANITA (TAMPO THERMOPLAST) 0.1Kg		
24		3,76 €
KIT FIXAÇÃO SANITA/BIDÉ 0.1Kg		
400		1,33 €
KIT DE FIXAÇÃO SANITA RIMFLUSH E BIDÉ ABERTO 0.1Kg		
43		1,27 €
KIT FIXAÇÃO LAVATÓRIO 0.1Kg		
20		3,89 €
KIT FIXAÇÃO COLUNA SUSPensa 0.1Kg		
3A99306		2,86 €
KIT FIXAÇÃO TANQUE 0.2Kg		
MSKT1986	6,68 €	
SIFÃO DE DESCARGA D/P Ø90		

AVEIRO

	BRANCO	OUTROS
103111SM	56,61 €	
 TANQUE COMPACTO 410x210x400mm / 13.3Kg Inclui tampa.		
130113SM	56,11 €	
 TANQUE COMPACTO [EL] 410x210x400mm / 13.3Kg Inclui tampa.		
103T11	13,81 €	
TAMPA P/TANQUE SANITA 2.7Kg		
30311113	34,19 €	
MECANISMO COMPACTO P/TANQUE 0.9Kg		
30313113	34,19 €	
MECANISMO COMPACTO P/TANQUE [EL] 0.9Kg		
103112	56,61 €	
 TANQUE SIMPLES 410x400x120mm / 13.3Kg		
103114	56,61 €	
 TANQUE SIMPLES [EL] 410x400x120mm / 11.9Kg		
30312113	31,29 €	
MECANISMO SIMPLES 0.9Kg		
30314113	31,29 €	
MECANISMO SIMPLES [EL] 1.0Kg		
2033111	34,08 €	
FERRAGEM P/TAMPO SANITA SLOWCLOSE INOX 0.2Kg		
2032011	11,74 €	
FERRAGEM P/ TAMPO SANITA INOX 0.1Kg		
20321000	3,56 €	
FERRAGEM P/ TAMPO SANITA INOX/NYLON (TAMPO THERMOPLAST) 0.1Kg		
2404900	1,55 €	
BATENTES P/ TAMPO SANITA 0.1Kg		
2034900	2,08 €	
BATENTES P/TAMPO SANITA INOX/NYLON (TAMPO THERMOPLAST) 0.1Kg		
2034111	15,64 €	
FERRAGEM P/TAMPO BIDÉ INOX 1.4Kg		

SÍMBOLOS



Embalado

	BRANCO	OUTROS
2404500	1,55 €	
BATENTES P/TAMPO BIDÉ 0.1Kg		
400	1,33 €	
KIT FIXAÇÃO SANITA/BIDÉ 0.1Kg		
20	3,89 €	
KIT FIXAÇÃO COLUNA SUSPensa 0.1Kg		
3A99306	2,86 €	
KIT FIXAÇÃO TANQUE 0.2Kg		
4A03042	12,07 €	
TUBO EXTENSOR P/SANITA AVEIRO 70 0.1Kg		
2031111	14,36 €	
FERRAGEM TAMPO CLIPOFF		
2400200	3,50 €	
CONJUNTO CLIPOFF P/TAMPO SANITA		
2403200	12,82 €	
CONJUNTO CLIPOFF C/SISTEMA SLOWCLOSE P/TAMPO SANITA		

CETUS

	BRANCO	OUTROS
2033111	34,08 €	
FERRAGEM P/TAMPO SANITA SLOWCLOSE INOX 0.22Kg		
2103111	35,27 €	
FERRAGEM P/TAMPO SANITA 48 SLOWCLOSE INOX 0.02Kg		
2102011	8,71 €	
FERRAGEM P/TAMPO SANITA 48 INOX 0.15Kg		
21021000	4,09 €	
FERRAGEM P/TAMPO SANITA 52 CLIPOFF INOX/NYLON		
2100011	8,28 €	
FERRAGEM P/TAMPO SANITA 52 C/TAMPA INOX (COM E SEM ABERTURA) 0.1Kg		
2060900	1,55 €	
BATENTES P/TAMPO SANITA 48		
2404900	1,55 €	
BATENTES P/TAMPO SANITA 52		
2401111	14,52 €	
FERRAGEM P/TAMPO SANITA CLIPOFF 0.1Kg Cor disponível: inox . Compatível com tampo com e sem Slowclose.		
20	3,89 €	
KIT FIXAÇÃO COLUNA SUSPensa 0.1Kg		



ESTRUTURAS

	BRANCO	OUTROS
4A03	14,32 €	14,32 €

ISOLAMENTO PEDI P/SANITAS SUSPENSAS (5MM)

0.1Kg

Acabamento em **branco** (4A032) e **preto** (4A036).



(4A032)



(4A036)

	OUTROS
4A03310	11,69 €

CURVA DE DESCARGA 90/110

0.1Kg



	OUTROS
4A033	7,72 €

ADAPTADOR 110 P/CURVA DESC.90/90

0.1Kg

BORRACHA REPARADORA

	OUTROS
410006	46,54 €

BORRACHA REPARADORA PARA CERÂMICA

Remove pequenos riscos ou manchas nas superfícies vidradas.



NEW

SANCLEAN

	OUTROS
1 10855010	5,11 €

DETERGENTE SANCLEAN DILUÍDO 750ML

Produto de limpeza para cerâmica.

2 10855020	12,41 €
-------------------	---------

DETERGENTE SANCLEAN CONCENTRADO 1L

Produto de limpeza para cerâmica.

1



2



SÍMBOLOS



Embalado



PREÇO

420

172,03 €

SANFIX

580x85x780mm / 11.7Kg

Estrutura interior p/lavatório. * Medida recomendada.



150Kg.

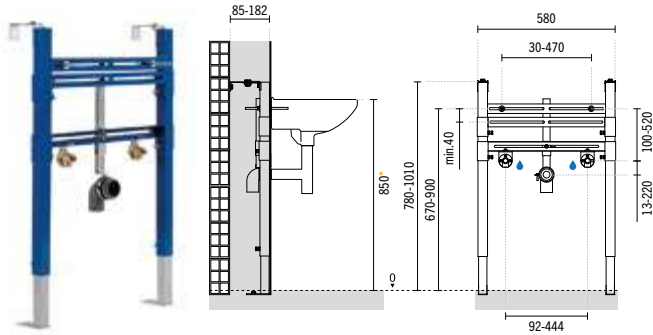

PREÇO

429

172,03 €

SANFIX AUTOPORTANTE

580x183x780mm / 11.4Kg

Estrutura interior autoportante p/lavatório. * Medida recomendada.



150Kg.

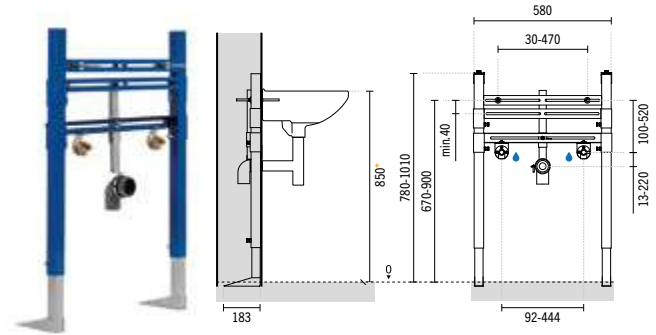

CARACTERÍSTICAS

Estrutura metálica de suporte para lavatório, com 2mm de espessura e revestimento epóxi azul (protecção anti-corrosão).

Pés de suporte com altura regulável de 0-230mm.

Regulação em profundidade: 85-182mm.

Com 4 pontos de fixação: 2 ao chão + 2 à parede.

Curva de descarga Ø50mm com emboque, regulável em altura.

2 varões roscados M8x150.

Distância dos furos de fixação do lavatório regulável de 30-470mm.

Possibilidade de instalação de lavatórios com furos de fixação desnivelados.

Liberdade para ajustar a altura de instalação do lavatório.

Fixações das entradas de água com altura e distância entre-eixos reguláveis.

Fornecido com suportes para fixação de joelhos com pater para instalações com tubo pex ou outros. Adaptadores não fornecidos.

Peso estático suportado de 1.5kN (150Kgf).

Para lavatórios com dois furos de fixação e furo para torneira.

INSTALAÇÃO

Em paredes de alvenaria/gesso cartonado. Em parede reta.

KIT DE FIXAÇÃO

Kit de fixação da estrutura à parede e ao chão. (ref. 420)

CARACTERÍSTICAS

Estrutura metálica de suporte para lavatório, com 2mm de espessura e revestimento epóxi azul (protecção anti-corrosão).

Pés de suporte com altura regulável de 0-230mm.

Profundidade 183mm.

Com 4 pontos de fixação ao chão.

Curva de descarga Ø50mm com emboque, regulável em altura.

2 varões roscados M8x150.

Distância dos furos de fixação do lavatório regulável de 30-470mm.

Possibilidade de instalação de lavatórios com furos de fixação desnivelados.

Liberdade para ajustar a altura de instalação do lavatório.

Fixações das entradas de água com altura e distância entre-eixos reguláveis.

Fornecido com suportes para fixação de joelhos com pater para instalações com tubo pex ou outros. Adaptadores não fornecidos.

Peso estático suportado de 1.5kN (150Kgf).

Para lavatórios com dois furos de fixação e furo para torneira.

INSTALAÇÃO

Em paredes paredes ligeiras. Em parede reta.

KIT DE FIXAÇÃO

Kit de fixação da estrutura ao chão. (ref. 429)

SÍMBOLOS



Embalado



Peso Estático





BRANCO PRETO

4 1 8 3 3

642,83 € 642,83 €

SANGLASS

410x120x1005mm / 22.9Kg

Estrutura exterior p/sanita simples.

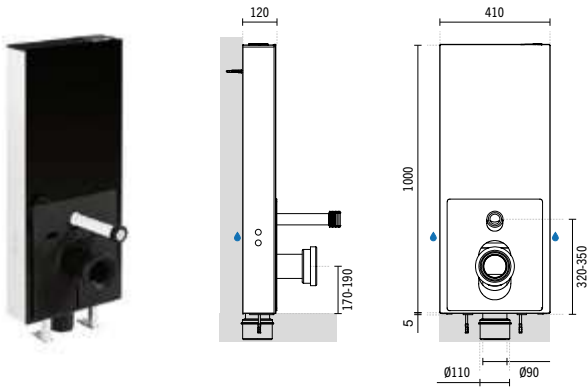

CARACTERÍSTICAS / ESTRUTURA

Estrutura metálica pré-fabricada para sanitas simples, resistente à corrosão.

Com duplo isolamento acústico e anti-condensação.

Com 4 pontos de fixação: 2 ao chão + 2 à parede.

Curva de descarga 90/90 com posição regulável e adaptador para 90/110. Robusta. Fácil instalação.

Sistema de fixação rápida.

Ligação à entrada de água por trás, esquerda ou direita.

CARACTERÍSTICAS / AUTOCLISMO

Autoclismo dupla descarga 3/6L* (pré-regulado de fábrica), permitindo a poupança de água e contribuindo para a proteção ambiental.

Acionamento do autoclismo superior.

Entrada de água 1/2" na posição inferior esquerda.

Torneira rápida e silenciosa, resistente às impurezas e dureza da água.

Fácil acesso ao interior para manutenção.

Tempo de enchimento 39 seg [6L a 3 bar].

***O volume de descarga pode ser regulado entre 2.5-3L / 4.5-6L em função do desempenho da sanita.**

MATERIAL

Fabricado em PPC, altamente resistente ao impacto e às baixas temperaturas.

Revestimento com vidro temperado 6mm e alumínio.

Acabamentos em cor preta ou branca.

INSTALAÇÃO

Em paredes de alvenaria.

MODO DE FUNCIONAMENTO

Válvula de descarga com acionamento mecânico.

PRESSÃO DE TRABALHO RECOMENDADA

Mínima 0.2, máxima 16 bar.

KIT DE FIXAÇÃO

Kit de fixação da estrutura ao chão e à parede.

(O kit de fixação da sanita ao chão é o aconselhado/fornecido pelo fabricante da cerâmica).

PREÇO

4 4 5

161,29 €

TANQUE ENCASTRAR D.D. PNEUMÁTICO P/SANITA SIMPLES

440x160x405mm / 3.3Kg

Compatível com a placa Quadro.

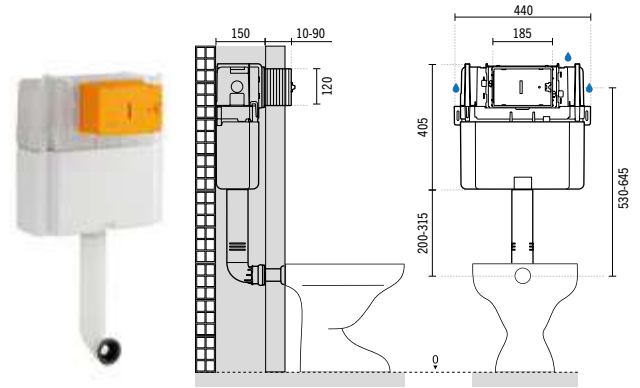

CARACTERÍSTICAS

Autoclismo dupla descarga 3.5/6L* (pré-regulado de fábrica), permitindo a poupança de água e contribuindo para a proteção ambiental.

Possibilidade de alternar a posição de acionamento do autoclismo entre superior e frontal.

Exterior revestido a esferovite.

(isolamento contra a condensação da água e diminuição do ruído no funcionamento).

Possibilidade de alternar a posição da entrada de água 1/2" entre superior direita, lateral direita ou lateral esquerda.

Torneira de bóia silenciosa, certificada segundo a norma NF na categoria Classe I.

Profundidade da parede > 150mm.

Espessura da parede frontal de revestimento de 20 a 90mm.

Poupança de espaço (largura 440mm).

Fácil instalação.

Fácil acesso ao interior para manutenção.

Rede de fibra de vidro incluída.

***O volume de descarga pode ser regulado em função do desempenho da sanita.**

MATERIAL

Fabricado em Polipropileno altamente resistente, inquebrável à temperatura ambiente.

INSTALAÇÃO

Encastrado em paredes de alvenaria.

MODO DE FUNCIONAMENTO

Válvula de descarga com acionamento pneumático.

PRESSÃO DE TRABALHO RECOMENDADA

Mínima 0.5, máxima 10 bar.





PREÇO

40433

112,61 €

WALLFIT

460x165x470mm / 4.8Kg

Tanque D.D. p/sanita simples. Compatível com as placas Orange, Easy, Plan, Moon e Square.

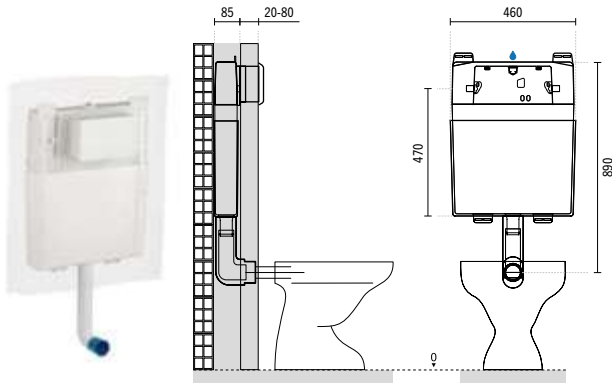

PREÇO

40133

102,00 €

SWITCH

510x200x456mm / 5.4Kg

Tanque D.D. p/sanita simples. Compatível com as placas Orange, Easy, Plan, Moon e Square.

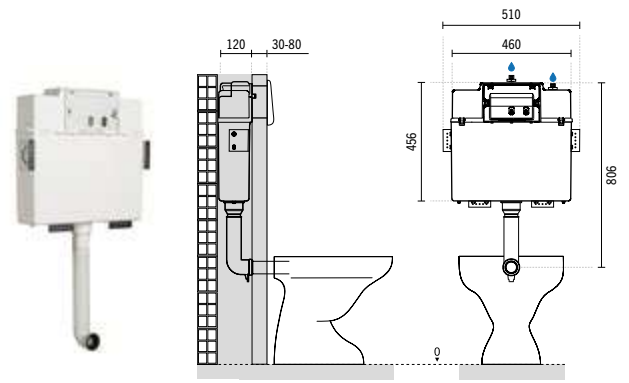

CARACTERÍSTICAS

Autoclismo dupla descarga 3/6L* (pré-regulado de fábrica), permitindo a poupança de água e contribuindo para a proteção ambiental.

Acionamento do autoclismo frontal.

Exterior revestido a esferovite (isolamento contra a condensação da água e diminuição do ruído na funcionamento).

Entrada de água 1/2" na posição superior central.

Torneira rápida e silenciosa, resistente às impurezas e dureza da água.

Profundidade da parede > 90mm.

Espessura da parede frontal de revestimento de 20 a 80mm.

Poupança de espaço (espessura de 85mm).

Fácil instalação.

Fácil acesso ao interior para manutenção.

Rede de fibra de vidro incluída.

***O volume de descarga pode ser regulado em função do desempenho da sanita.**

MATERIAL

Fabricado em ABS.

INSTALAÇÃO

Em alvenaria:

- fixo à parede
- encastrado na parede

MODO DE FUNCIONAMENTO

Válvula de descarga com acionamento mecânico.

PRESSÃO DE TRABALHO RECOMENDADA

Recomendada 1 a 5 bar.

Mínima 0.5, máxima 10 bar.

KIT DE FIXAÇÃO

Kit de fixação à parede.

CARACTERÍSTICAS

Autoclismo dupla descarga 3/6L* (pré-regulado de fábrica), permitindo a poupança de água e contribuindo para a proteção ambiental.

Acionamento do autoclismo frontal.

Interior revestido a esferovite (diminuição do ruído no funcionamento).

Possibilidade de alternar a posição de entrada de água 1/2" entre superior direita ou superior central.

Torneira rápida e silenciosa, resistente às impurezas e dureza da água.

Profundidade da parede > 120mm.

Espessura da parede frontal de revestimento de 20 a 80mm.

Fácil instalação.

Fácil acesso ao interior para manutenção.

Rede de fibra de vidro incluída.

***O volume de descarga pode ser regulado em função do desempenho da sanita.**

MATERIAL

Fabricado em ABS.

INSTALAÇÃO

Em paredes de alvenaria fixo à parede ou encastrado na parede.

MODO DE FUNCIONAMENTO

Válvula de descarga com acionamento mecânico.

PRESSÃO DE TRABALHO RECOMENDADA

Recomendada 1 a 5 bar.

Mínima 0.5, máxima 10 bar.

KIT DE FIXAÇÃO

Kit de fixação à parede.

SÍMBOLOS



Embalado



Dupla Descarga



BRANCO

40561

45,82 €

SIMPLE**425x145x400mm / 2.5Kg**

Tanque exterior p/sanita simples.

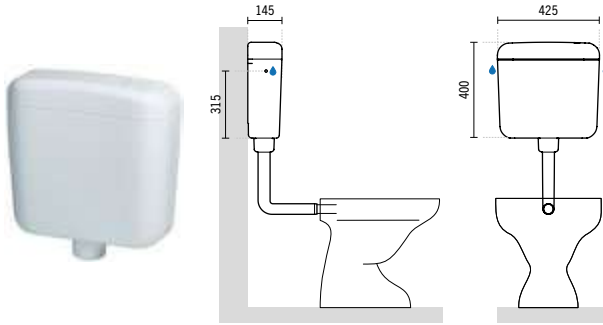
**CARACTERÍSTICAS**

Autoclismo de descarga simples interrompível permitindo a poupança de água e contribuindo para a proteção ambiental.

Pré-regulado de fábrica a 9L*.

Possibilidade de regulação entre 6L e 9L.

Acionamento do autoclismo superior.

Interior revestido a esferovite (diminuição do ruído no funcionamento).

Possibilidade de alternar a posição da entrada de água 3/8"

entre anterior central, lateral direita ou lateral esquerda.

Torneira rápida e silenciosa, resistente às impurezas e dureza da água.

Fácil instalação.

Fácil acesso ao interior para manutenção.

Torneira de corte e flexível não incluídos.

***O volume de descarga pode ser regulado em função do desempenho da sanita.**

MATERIAL

Fabricado em ABS.

INSTALAÇÃO

Fixo à parede, para instalação baixa ou alta

(para instalação alta é necessário o kit 4A0561) .

MODO DE FUNCIONAMENTO

Válvula de descarga com acionamento mecânico.

KIT DE FIXAÇÃO

Kit de fixação à parede.

BRANCO

40261

37,97 €

BASIC**435x140x342mm / 2.4Kg**

Tanque exterior p/sanita simples.

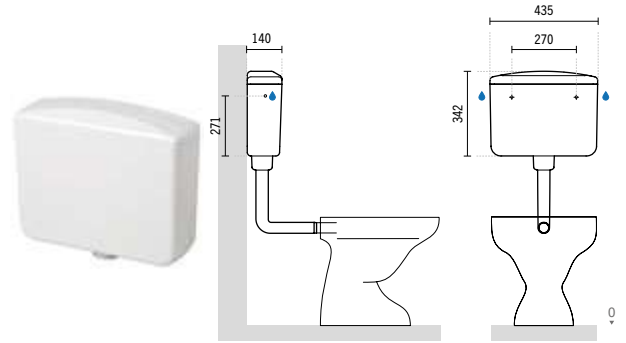
**CARACTERÍSTICAS**

Autoclismo de descarga simples interrompível.

permitindo a poupança de água e contribuindo para a proteção ambiental.

Pré-regulado de fábrica a 7L*.

Possibilidade de regulação entre 5L e 7L.

Acionamento do autoclismo superior.

Interior revestido a esferovite (diminuição do ruído no funcionamento).

Possibilidade de alternar a posição da entrada de água 3/8"

entre anterior central, lateral direita ou lateral esquerda.

Torneira rápida e silenciosa, resistente às impurezas e dureza da água.

Fácil instalação.

Fácil acesso ao interior para manutenção.

Torneira de corte e flexível não incluídos.

***O volume de descarga pode ser regulado em função do desempenho da sanita.**

MATERIAL

Fabricado em PS.

INSTALAÇÃO

Fixo à parede, para instalação baixa ou alta

(para instalação alta é necessário o kit 4A0561) .

MODO DE FUNCIONAMENTO

Válvula de descarga com acionamento mecânico.

PRESSÃO DE TRABALHO RECOMENDADA

Mínima 0.5, máxima 10 bar.

KIT DE FIXAÇÃO

Kit de fixação à parede.

SÍMBOLOS

BRANCO

BRANCO

PRETO

4 3 2

137,98 €

4 1 7 3 3

694,49 €

694,49 €

SUPOORTE DE FIXAÇÃO PARA SANITA SUSPENSA SEM TANQUE

500x120x404mm / 7.0Kg

Compatível com fluxómetros interiores e placa Plan electrónica.

SANGLASS WALL

410x120x1005mm / 22.9Kg

Estrutura exterior p/sanita suspensa.



400Kg.

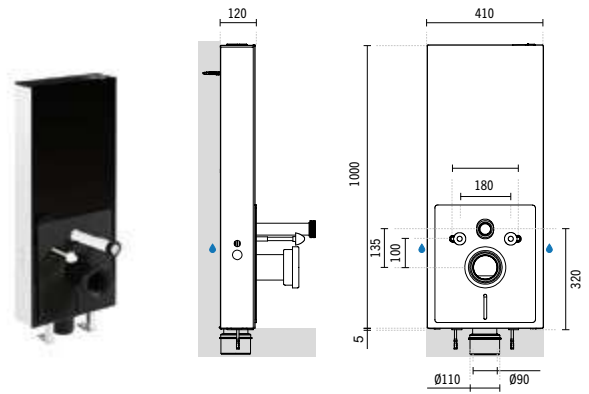
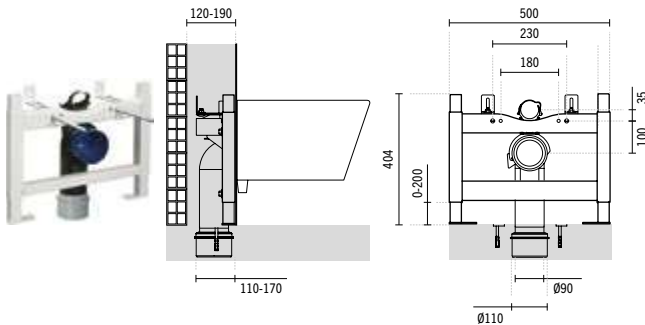

CARACTERÍSTICAS

Estrutura pré-fabricada de suporte para sanitas suspensas, resistentes à corrosão.

Pés de suporte com altura regulável de 0 a 200mm.

Regulação em profundidade: 120 a 190mm.

Com 4 pontos de fixação: 2 ao chão + 2 à parede.

Curva de descarga 90/90 com posição regulável e adaptador para 90/110.

Robusta.

Fácil instalação.

Sistema de fixação rápido.

Peso estático suportado de 4.0kN (400Kgf).

INSTALAÇÃO

Em paredes de alvenaria, alvenaria/gesso cartonado ou calha técnica/ paredes ligeiras em parede reta. Implica montagem de sistema de descarga independente (fluxómetro ou placa electrónica).

KIT DE FIXAÇÃO

Kit de fixação da estrutura ao chão e à parede.

Kit de fixação da sanita à estrutura.

CARACTERÍSTICAS / ESTRUTURA

Estrutura metálica pré-fabricada para sanitas suspensas, resistente à corrosão.

Com duplo isolamento acústico e anti-condensação.

Com 4 pontos de fixação: 2 ao chão + 2 à parede.

Curva de descarga 90/90 com posição regulável e adaptador para 90/110.

Robusta.

Fácil instalação.

Sistema de fixação rápida.

Ligação à entrada de água por trás, esquerda ou direita.

Peso estático suportado de 4.0kN (400Kgf).

CARACTERÍSTICAS / AUTOCLISMO

Autoclismo dupla descarga 3/6L* (pré-regulado de fábrica), permitindo a poupança de água e contribuindo para a proteção ambiental.

Acionamento do autoclismo superior.

Entrada de água 1/2" na posição inferior esquerda.

Torneira rápida e silenciosa, resistente às impurezas e dureza da água.

Fácil acesso ao interior para manutenção.

Tempo de enchimento 39 seg [6L a 3 bar].

***O volume de descarga pode ser regulado entre 2.5-3L / 4.5-6L em função do desempenho da sanita.**

MATERIAL

Fabricado em PPC, altamente resistente ao impacto e às baixas temperaturas.

Revestimento com vidro temperado 6mm e alumínio.

Acabamentos em cor preta ou branca.

INSTALAÇÃO

Em paredes de alvenaria.

MODO DE FUNCIONAMENTO

Válvula de descarga com acionamento mecânico.

PRESSÃO DE TRABALHO RECOMENDADA

Mínima 0.2, máxima 16 bar.

KIT DE FIXAÇÃO

Kit de fixação da estrutura ao chão e à parede.

Kit de fixação da sanita à estrutura.

SÍMBOLOS



Embalado



Dupla Descarga



Peso Estático



PREÇO

443

248,31 €

SUP. TANQUE ENCASTRAR D.D. PNEUMÁTICO

P/SANITA SUSPensa
400x210x1130mm / 12.8Kg

Compatível com a placa Quadro.

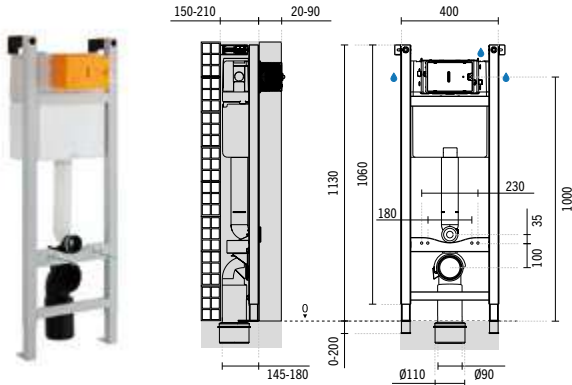

CARACTERÍSTICAS / ESTRUTURA

Estrutura metálica pré-fabricada de suporte para sanitas suspensas, resistente à corrosão.

Pés de suporte com altura regulável de 0-200mm.

Regulação em profundidade: 150-210mm.

Com 4 pontos de fixação: 2 ao chão + 2 à parede.

Espessura da parede frontal de revestimento de 20 a 90mm.

Curva de descarga 90/110 com posição regulável.

Robusta. Fácil instalação.

Sistema de fixação rápida.

Peso estático suportado de 4.0kN (400Kgf).

CARACTERÍSTICAS / AUTOCLISMO

Autoclismo dupla descarga 3.5/6L* (pré-regulado de fábrica), permitindo a poupança de água e contribuindo para a proteção ambiental.

Possibilidade de alternar a posição de acionamento do autoclismo entre superior e frontal.

Exterior revestido a esferovite (isolamento contra a condensação da água e diminuição do ruído no funcionamento).

Possibilidade de alternar a posição da entrada de água 1/2" entre superior direita, lateral direita ou lateral esquerda.

Torneira de bóia silenciosa, certificada segundo a norma NF na categoria Classe I.

Fácil acesso ao interior para manutenção.

Fabricado em Polipropileno altamente resistente, inquebrável à temperatura ambiente.

***O volume de descarga pode ser regulado em função do desempenho da sanita.**

INSTALAÇÃO

Encastrado em paredes de alvenaria, alvenaria/gesso cartonado ou calha técnica/ paredes ligeiras. Em parede reta.

MODO DE FUNCIONAMENTO

Pneumático.

PRESSÃO DE TRABALHO RECOMENDADA

Mínima 0.5, máxima 10 bar.

KIT DE FIXAÇÃO

Kit de fixação da estrutura ao chão e à parede.

Kit de fixação da sanita à estrutura.

BRANCO

449

314,02 €

SUP. TANQUE ENC. AUTOPORTANTE D.D.

P/SANITA SUSPensa P/PAREDES LIGEIRAS
400x180x1130mm / 15.6Kg

Compatível com a placa Quadro.

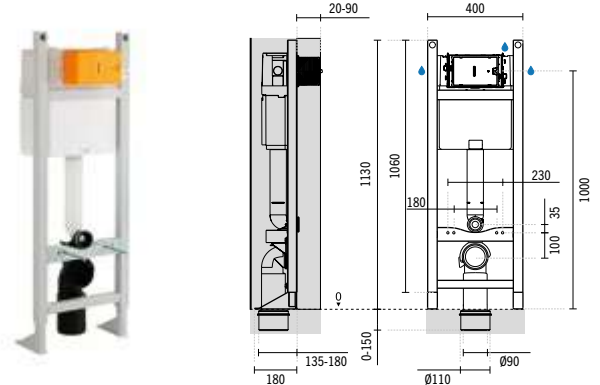

CARACTERÍSTICAS / ESTRUTURA

Estrutura metálica pré-fabricada de suporte para sanitas suspensas, resistente à corrosão.

Pés de suporte com altura regulável de 0-150mm.

Profundidade da parede > 180mm.

Com 4 pontos de fixação ao chão.

Espessura da parede frontal de revestimento de 20 a 90mm.

Curva de descarga 90/110 com posição regulável.

Robusta. Fácil instalação.

Sistema de fixação rápida.

Peso estático suportado de 4.0kN (400Kgf).

CARACTERÍSTICAS / AUTOCLISMO

Autoclismo dupla descarga 3.5/6L* (pré-regulado de fábrica), permitindo a poupança de água e contribuindo para a proteção ambiental.

Possibilidade de alternar a posição de acionamento do autoclismo entre superior e frontal.

Exterior revestido a esferovite (isolamento contra a condensação da água e diminuição do ruído no funcionamento).

Possibilidade de alternar a posição da entrada de água 1/2" entre superior direita, lateral direita ou lateral esquerda.

Torneira de bóia silenciosa, certificada segundo a norma NF na categoria Classe I.

Fácil acesso ao interior para manutenção.

Fabricado em Polipropileno altamente resistente, inquebrável à temperatura ambiente.

***O volume de descarga pode ser regulado em função do desempenho da sanita.**

INSTALAÇÃO

Encastrado em paredes de alvenaria/gesso cartonado ou paredes ligeiras. Em parede reta.

MODO DE FUNCIONAMENTO

Válvula de descarga com acionamento pneumático.

PRESSÃO DE TRABALHO RECOMENDADA

Mínima 0.5, máxima 10 bar.

KIT DE FIXAÇÃO

Kit de fixação da estrutura ao chão.

Kit de fixação da sanita à estrutura.

SÍMBOLOS



Embalado



Dupla Descarga



Peso Estático

BRANCO

453

276,04 €

SUP. BAIXO C/TANQUE ENC. D.D. P/SANITA SUSPensa

400x150x820mm / 13.0Kg

Compatível com a placa Quadro.

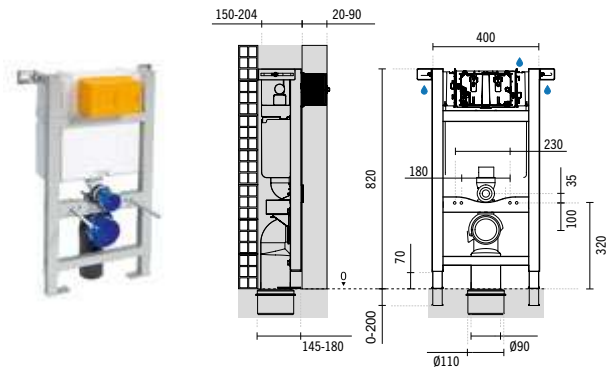

CARACTERÍSTICAS / ESTRUTURA

Estrutura metálica pré-fabricada de suporte para sanitas suspensas, resistente à corrosão.

Pés de suporte com altura regulável de 0-70mm.

Regulação em profundidade: 150-204mm.

Com 4 pontos de fixação: 2 ao chão + 2 à parede.

Espessura da parede frontal de revestimento de 20 a 90mm.

Curva de descarga 90/110 com posição regulável.

Robusta. Compacta.

Fácil instalação.

Sistema de fixação rápida.

Peso estático suportado de 4.0kN (400Kgf).

CARACTERÍSTICAS / AUTOCLISMO

Autoclismo dupla descarga 3.5/6L* (pré-regulado de fábrica), permitindo a poupança de água e contribuindo para a proteção ambiental.

Possibilidade de alternar a posição de acionamento do autoclismo entre superior e frontal.

Exterior revestido a esferovite (isolamento contra a condensação da água e diminuição do ruído no funcionamento).

Possibilidade de alternar a posição da entrada de água 1/2" entre superior direita, lateral direita ou lateral esquerda.

Torneira de bóia silenciosa, certificada segundo a norma NF na categoria Classe I.

Fácil acesso ao interior para manutenção.

Fabricado em Polipropileno altamente resistente, inquebrável à temperatura ambiente.

***O volume de descarga pode ser regulado em função do desempenho da sanita.**

INSTALAÇÃO

Em paredes de alvenaria, alvenaria/gesso cartonado ou calha técnica/ paredes ligeiras. Em parede reta e em parede baixa.

MODO DE FUNCIONAMENTO

Válvula de descarga com acionamento pneumático.

PRESSÃO DE TRABALHO RECOMENDADA

Mínima 0.5, máxima 10 bar.

KIT DE FIXAÇÃO

Kit de fixação da estrutura ao chão e à parede.

Kit de fixação da sanita à estrutura.

PREÇO

40333

207,41 €

SANFIX

500x120x1150mm / 13.6Kg

Estrutura interior para sanita suspensa.

Compatível com as placas Orange, Easy, Plan, Moon e Square.

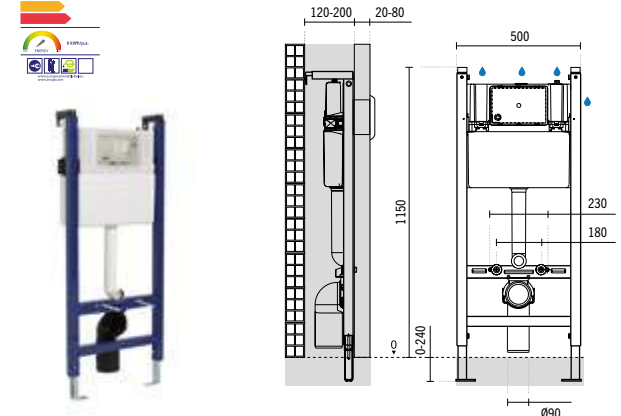

CARACTERÍSTICAS / ESTRUTURA

Estrutura metálica pré-fabricada de suporte para sanitas suspensas, resistente à corrosão.

Pés de suporte com altura regulável de 0-240mm.

Regulação em profundidade: 120-200mm.

Com 4 pontos de fixação: 2 ao chão + 2 à parede.

Espessura da parede frontal de revestimento de 20 a 80mm.

Curva de descarga 90/90 com posição regulável.

Robusta. Fácil instalação.

Sistema de fixação rápida.

Peso estático suportado de 4.0kN (400Kgf).

CARACTERÍSTICAS / AUTOCLISMO

Autoclismo dupla descarga 3/6L* (pré-regulado de fábrica), permitindo a poupança de água e contribuindo para a proteção ambiental.

Acionamento do autoclismo frontal.

Exterior revestido a esferovite (isolamento contra a condensação da água e diminuição do ruído no funcionamento).

Possibilidade de alternar a posição da entrada de água 1/2" entre lateral direita, superior direita, superior central ou superior esquerda.

Torneira rápida e silenciosa, resistente às impurezas e dureza da água.

Fácil acesso ao interior para manutenção.

Fabricado em PE-HD.

***O volume de descarga pode ser regulado entre 2.5-3L / 4.5-6L em função do desempenho da sanita.**

INSTALAÇÃO

Encastrado em paredes de alvenaria, alvenaria/gesso cartonado ou calha técnica/ paredes ligeiras. Em parede reta ou em canto.

MODO DE FUNCIONAMENTO

Válvula de descarga com acionamento mecânico.

PRESSÃO DE TRABALHO RECOMENDADA

Recomendada 1 a 5 bar.

Mínima 0.5, máxima 10 bar.

KIT DE FIXAÇÃO

Kit de fixação da estrutura à parede.

Kit de fixação da sanita à estrutura.

SÍMBOLOS



Embalado



Dupla Descarga



Peso Estático



PREÇO

40323**230,77 €****SANFIX P/GESSO CARTONADO****500x135x1125mm / 16.6Kg**

Estrutura interior para sanita suspensa.

Compatível com as placas Orange, Easy, Plan, Moon e Square.

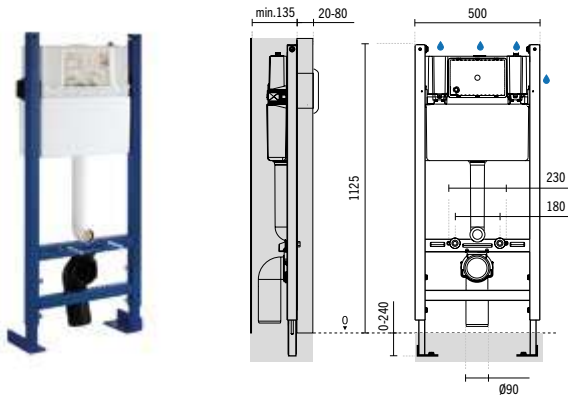
**CARACTERÍSTICAS / ESTRUTURA**

Estrutura metálica pré-fabricada de suporte para sanitas suspensas, resistente à corrosão.

Pés de suporte com altura regulável de 0-200mm.

Profundidade da parede > 135mm.

Com 8 pontos de fixação ao chão.

Espessura da parede frontal de revestimento de 20 a 80mm.

Curva de descarga 90/90 com posição regulável.

Robusta. Fácil instalação.

Sistema de fixação rápida.

Peso estático suportado de 4.0kN (400Kgf).

CARACTERÍSTICAS / AUTOCLISMO

Autoclismo dupla descarga 3.5/6L* (pré-regulado de fábrica), permitindo a poupança de água e contribuindo para a proteção ambiental.

Acionamento do autoclismo frontal.

Exterior revestido a esferovite (isolamento contra a condensação da água e diminuição do ruído no funcionamento).

Possibilidade de alternar a posição da entrada de água 1/2" entre lateral direita, superior direita, superior central ou superior esquerda.

Torneira rápida e silenciosa, resistente às impurezas e dureza da água.

Fácil acesso ao interior para manutenção.

Fabricado em PE-HD.

O volume de descarga pode ser regulado em função do desempenho da sanita.*INSTALAÇÃO**

Encastrado em paredes de alvenaria/gesso cartonado ou paredes ligeiras. Em parede reta.

MODO DE FUNCIONAMENTO

Válvula de descarga com acionamento mecânico.

PRESSÃO DE TRABALHO RECOMENDADA

Recomendada 1 a 5 bar.

Mínima 0.5, máxima 10 bar.

KIT DE FIXAÇÃO

Kit de fixação da estrutura ao chão.

Kit de fixação da sanita à estrutura.

PREÇO

40633**216,11 €****SANSPLACE****540x140x1150mm / 14.5Kg**

Estrutura com tanque D.D. para sanita suspensa.

Compatível com as placas Orange, Easy, Plan, Moon e Square.

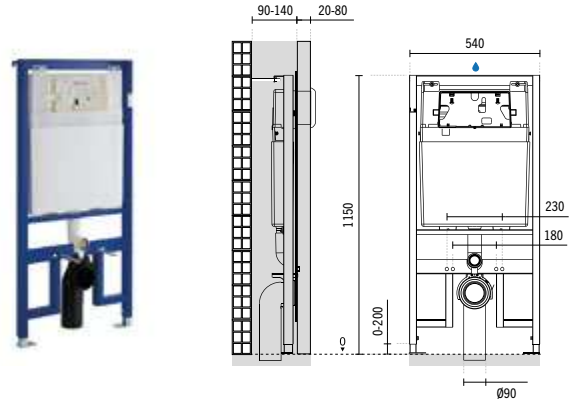
**CARACTERÍSTICAS / ESTRUTURA**

Estrutura metálica pré-fabricada de suporte para sanitas suspensas, resistente à corrosão.

Pés de suporte com altura regulável de 0-200mm.

Regulação em profundidade: 90-140mm.

Com 4 pontos de fixação: 2 ao chão + 2 à parede.

Espessura da parede frontal de revestimento de 20 a 80mm.

Curva de descarga 90/90 com posição regulável**.

Robusta. Fácil instalação.

Sistema de fixação rápida.

Peso estático suportado de 4.0kN (400Kgf).

CARACTERÍSTICAS / AUTOCLISMO

Autoclismo dupla descarga 3.5/6L* (pré-regulado de fábrica), permitindo a poupança de água e contribuindo para a proteção ambiental.

Possibilidade de alternar a posição de acionamento do autoclismo entre superior e frontal.

Exterior revestido a esferovite (isolamento contra a condensação da água e diminuição do ruído no funcionamento).

Possibilidade de alternar a posição da entrada de água 1/2" entre superior direita, lateral direita ou lateral esquerda.

Torneira de bóia silenciosa, certificada segundo a norma NF na categoria Classe I.

Fácil acesso ao interior para manutenção.

Fabricado em Polipropileno altamente resistente, inquebrável à temperatura ambiente.

O volume de descarga pode ser regulado em função do desempenho da sanita.*INSTALAÇÃO**

Encastrado em paredes de alvenaria, alvenaria/gesso cartonado ou calha técnica/paredes ligeiras. Em parede reta.

MODO DE FUNCIONAMENTO

Válvula de descarga com acionamento mecânico.

PRESSÃO DE TRABALHO RECOMENDADA

Recomendada 1 a 5 bar.

Mínima 0.5, máxima 10 bar.

KIT DE FIXAÇÃO

Kit de fixação da estrutura ao chão e à parede.

Kit de fixação da sanita à estrutura.

SÍMBOLOS

Embalado



Dupla Descarga



Peso Estático



PREÇO

411023

343,67 €

SANDOUBLE

500x490x1315mm / 29.0Kg

Estrutura dupla autoportante para sanitas suspensas.
Compatível com a placa Moove.

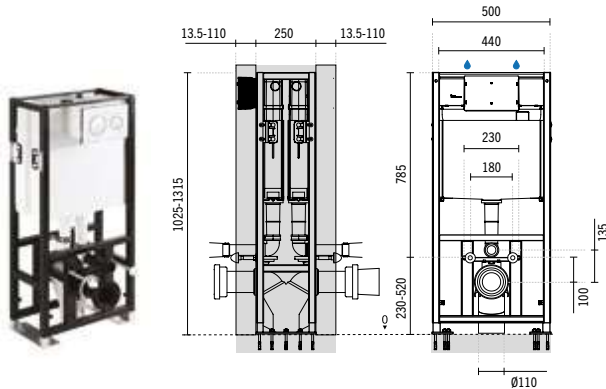

CARACTERÍSTICAS / ESTRUTURA

Estrutura metálica pré-fabricada de suporte para duas sanitas suspensas, resistente à corrosão.
Pés de suporte com altura regulável de 0 a 290mm.
Com 10 pontos de fixação ao chão.
Espessura da parede frontal de revestimento de 13.5 a 110mm.
Curva de descarga em Y dupla 90/110.
Robusta. Fácil instalação.
Sistema de fixação rápida.
Peso estático suportado de 4.0kN (400Kgf).

CARACTERÍSTICAS / AUTOCLISMO

Autoclismo dupla descarga 3/6L* (pré-regulado de fábrica), permitindo a poupança de água e contribuindo para a proteção ambiental.
Acionamento do autoclismo frontal.
Exterior revestido a esferovite (isolamento contra a condensação da água e diminuição do ruído no funcionamento).
Entrada de água 1/2" na posição superior central.
Torneira rápida e silenciosa, resistente às impurezas e dureza da água.
Fácil acesso ao interior para manutenção.
Tempo de enchimento 39 seg (6L a 3 bar).
***O volume de descarga pode ser regulado entre 2.5-4.5L / 4.5-9L em função do desempenho da sanita.**

MATERIAL

Fabricado em PPC, altamente resistente ao impacto e às baixas temperaturas. Rede de fibra de vidro incluída.

INSTALAÇÃO

Em chão de betão.

MODO DE FUNCIONAMENTO

Válvula de descarga com acionamento mecânico.

PRESSÃO DE TRABALHO RECOMENDADA

Mínima 0.2, máxima 16 bar.

KIT DE FIXAÇÃO

Kit de fixação da estrutura ao chão (adaptada para chão de betão).
Kit de fixação das sanitas à estrutura.

PREÇO

1 40533

163,81 €

SANBEST

530x90x750mm / 8.2Kg

Suporte com tanque D.D. para sanita suspensa.
Compatível com as placas Orange, Easy, Plan, Moon e Square.

2 4A0233

20,46 €

PAR DE PÉS P/SUORTE

1.0Kg

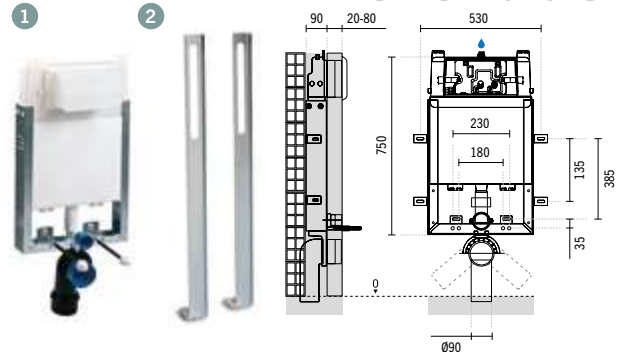

CARACTERÍSTICAS / ESTRUTURA

Estrutura metálica de suporte com perfil em U para sanitas suspensas, resistente à corrosão.
Com 4 pontos de fixação à parede.
Profundidade da parede > 90mm.
Espessura da parede frontal de revestimento de 20 a 80mm.
Curva de descarga 90/90 com posição regulável.
Robusta. Fácil instalação.
Poupança de espaço.
Reduzidas dimensões.
Peso estático suportado de 4.0kN (400Kgf).

CARACTERÍSTICAS / AUTOCLISMO

Autoclismo dupla descarga 3/6L* (pré-regulado de fábrica), permitindo a poupança de água e contribuindo para a proteção ambiental.
Acionamento do autoclismo frontal.
Exterior revestido a esferovite (isolamento contra a condensação da água e diminuição do ruído no funcionamento).
Entrada de água 1/2" na posição superior central.
Torneira rápida e silenciosa, resistente às impurezas e dureza da água.
Fácil acesso ao interior para manutenção.
Rede de fibra de vidro incluída.
Fabricado em ABS.
***O volume de descarga pode ser regulado em função do desempenho da sanita.**

INSTALAÇÃO

Encastrado em paredes de alvenaria, fixo à parede.

MODO DE FUNCIONAMENTO

Válvula de descarga com acionamento mecânico.

PRESSÃO DE TRABALHO RECOMENDADA

Recomendada 1 a 5 bar.
Mínima 0.5, máxima 10 bar.

KIT DE FIXAÇÃO

Kit de fixação do suporte à parede.
Kit de fixação da sanita ao suporte.

SÍMBOLOS



Embalado



Dupla Descarga



Peso Estático



LOUÇA SANITÁRIA

ESTRUTURAS.TANQUES

	PREÇO
1 4 1 2 3 3	145,73 €
SANSLIM 485x195mm / 8.6Kg Suporte com tanque D.D. para sanita suspensa. Compatível com a placa To-Slim e Moove.	
1 4 1 9 3 3	148,49 €
PACK SANSLIM 485x195mm / 9.5Kg	
2 4 A 0 2 3 3	20,46 €
PACK SANSLIM 1.0Kg	

	PREÇO
1 4 0 2 3 3	137,31 €
SANFLUSH 520x200x745mm / 9.1Kg Suporte com tanque D.D. para sanita suspensa. Compatível com as placas Orange, Easy, Plan, Moon e Square.	
2 4 A 0 2 3 3	20,46 €
PAR DE PÉS P/SUORTE 1.0Kg	

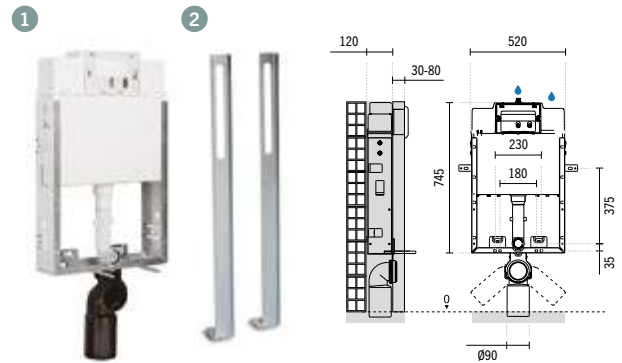
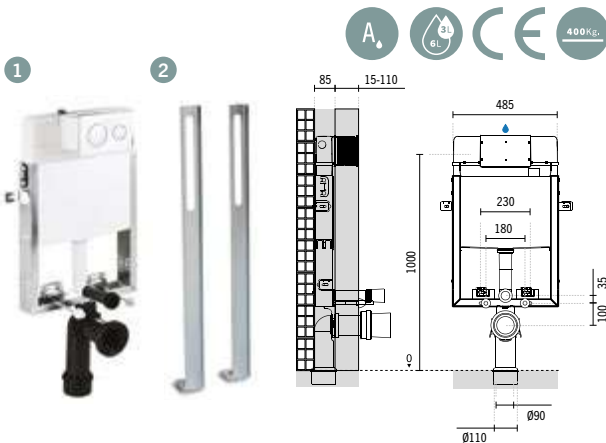

CARACTERÍSTICAS / ESTRUTURA

Estrutura metálica com perfil em U para sanitas suspensas, resistente à corrosão. Com 4 pontos de fixação à parede.
Encastrável na profundidade de 85mm.
Espessura da parede frontal de revestimento de 15 a 110mm.
Curva de descarga 90/90 com posição regulável e adaptador para 90/110. Robusta. Fácil instalação. Poupança de espaço. Reduzidas dimensões. Peso estático suportado de 4.0kN (400Kgf).

CARACTERÍSTICAS / AUTOCLISMO

Autoclismo dupla descarga 3/6L* (pré-regulado de fábrica), permitindo a poupança de água e contribuindo para a proteção ambiental. Acionamento do autoclismo frontal.
Exterior revestido a esferovite (isolamento contra a condensação da água e diminuição do ruído no funcionamento).
Entrada de água 1/2" na posição superior central.
Torneira rápida e silenciosa, resistente às impurezas e dureza da água.
Fácil acesso ao interior para manutenção.
Tempo de enchimento 39 Seg (6L a 3 bar).
***O volume de descarga pode ser regulado entre 2.5-4.5L / 4.5-9L em função do desempenho da sanita.**

MATERIAL

Fabricado em PPC, altamente resistente ao impacto e às baixas temperaturas. Rede de fibra de vidro incluída.

INSTALAÇÃO

Em paredes de alvenaria.

MODO DE FUNCIONAMENTO

Válvula de descarga com acionamento mecânico.

PRESSÃO DE TRABALHO RECOMENDADA

Mínima 0.2, máxima 16 bar.

KIT DE FIXAÇÃO

Kit de fixação do suporte à parede.
Kit de fixação da sanita à estrutura.
Kit de fixação da placa à estrutura.

CARACTERÍSTICAS / ESTRUTURA

Estrutura metálica de suporte com perfil em U para sanitas suspensas, resistente à corrosão. Com 4 pontos de fixação à parede.
Profundidade da parede > 120mm.
Espessura da parede frontal de revestimento de 30 a 80mm.
Curva de descarga 90/90 com posição regulável.
Robusta. Fácil instalação. Peso estático suportado de 4.0kN (400Kgf).

CARACTERÍSTICAS / AUTOCLISMO

Autoclismo dupla descarga 3/6L* (pré-regulado de fábrica), permitindo a poupança de água e contribuindo para a proteção ambiental. Acionamento do autoclismo frontal.
Interior revestido a esferovite (diminuição do ruído no funcionamento).
Possibilidade de alternar a posição de entrada de água 1/2" entre superior direita ou superior central.
Torneira rápida e silenciosa, resistente às impurezas e dureza da água.
Fácil acesso ao interior para manutenção.
Rede de fibra de vidro incluída.
***O volume de descarga pode ser regulado entre 2.5-4.5L / 4.5-9L em função do desempenho da sanita.**

MATERIAL

Fabricado em ABS.

INSTALAÇÃO

Encastrado em paredes de alvenaria, fixo à parede.

MODO DE FUNCIONAMENTO

Válvula de descarga com acionamento mecânico.

PRESSÃO DE TRABALHO RECOMENDADA

Recomendada 1 a 5 bar.
Mínima 0.5, máxima 10 bar.

KIT DE FIXAÇÃO

Kit de fixação do suporte à parede.
Kit de fixação da sanita ao suporte.

SÍMBOLOS



Embalado



Dupla Descarga



Peso Estático

PREÇO

5 E 1 2 0 7 7

690,20 €

**SUPORTE SIMPLES PLAN C/PLACA
ELETRÓNICA D/D P/SANITA SUSPENSA C/PILHA**
470x250x1140mm / 18.9Kg

Inclui placa de descarga Plan 5120771 e kit de fixação.

5 E 1 2 0 7 8

690,20 €

**SUPORTE SIMPLES PLAN C/PLACA ELETRÓNICA D/D
P/SANITA SUSPENSA C/TRANSFORMADOR**
470x100x1140mm / 18.9Kg

Inclui placa de descarga Plan 5120781 e kit de fixação.

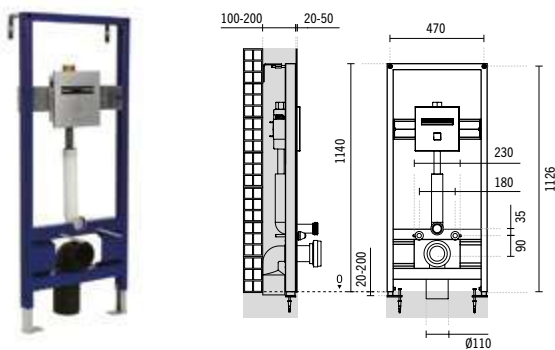

CARACTERÍSTICAS / ESTRUTURA

Estrutura metálica pré-fabricada de suporte para sanitas suspensas, resistente à corrosão. Pés de suporte com altura regulável de 20-200mm. Regulação em profundidade: 100-200mm. Com 4 pontos de fixação: 2 ao chão + 2 à parede. Espessura da parede frontal de revestimento de 20 a 50mm. Curva de descarga 90/110 com posição regulável. Robusta. Fácil instalação. Sistema de fixação rápida. Peso estático suportado de 4.0kN (400Kgf).

CARACTERÍSTICAS / AUTOCLISMO

Sistema de dupla descarga 3/6L* (pré-regulado de fábrica), permitindo a poupança de água e contribuindo para a proteção ambiental. Activação frontal. Alimentação por pilha 9V ou transformador 9V. Consumo de energia 300mA. Entrada de água G1'. Montagem fácil. Ajuste de funções (tempo de segurança, alcance do sensor, tempo de resposta,...) por controlo remoto. Indicação de nível de pilha fraca. Em Inox com acabamento cromado/ acetinado.
***O volume de descarga pode ser regulado em função do desempenho da sanita.**

INSTALAÇÃO

Em paredes de alvenaria, alvenaria/gesso cartonado ou calha técnica/ paredes ligeiras. Em parede reta.

PRESSÃO DE TRABALHO RECOMENDADA

Recomendada 1 a 8 bar.
(Para pressões superiores a 8 bar utilizar um redutor de pressão).

RAIO DE ACÇÃO

Auto-ajustável (de 300mm a 700mm).

KIT DE FIXAÇÃO

Kit de fixação do suporte à parede.
Kit de fixação da sanita ao suporte.
Kit de fixação da placa ao suporte.

SÍMBOLOS

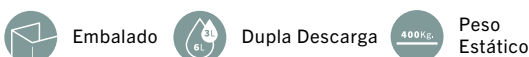

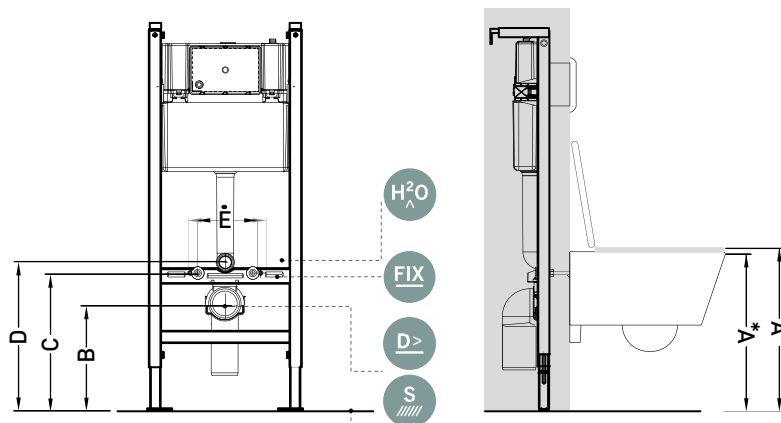

SANITAS SUSPENSAS

	A	B	C	D	E
MAGMA RIMFLUSH	420	230	327	368	180
CETUS 48 RIMFLUSH	420	224	340	362	178
CETUS 52 RIMFLUSH	420	225	330	360	180
URB.Y 48 RIMFLUSH	420	230	335	365	180
URB.Y 52 RIMFLUSH	420	230	335	375	180
WCA	420	215	315	350	230
ADVANCE	420	239	339	374	180
LOOK RIMFLUSH	420	230	888	361	180
SANIBOLD RIMFLUSH	420	222	327	360	180
SANLIFE RIMFLUSH	420	240	339	375	180
AVEIRO 70	450*	270	370	405	180
NEW WCCARE	450*	202	302	337	230
WINNER RIMFLUSH	420	233	335	370	183

SÍMBOLOS



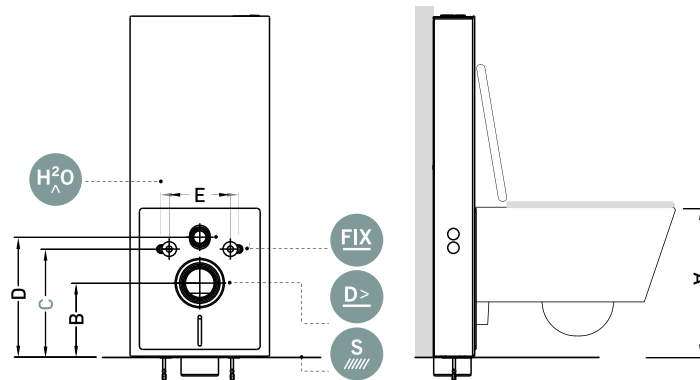

SANGLASS WALL SANITAS SUSPENSAS

	A	B	C	D	E
URB.Y 48 RIMFLUSH	405	215	320	350	180
URB.Y 52 RIMFLUSH	405	225	320	360	180
WCA	425	220	320	355	230
ADVANCE	400	219	320	355	180
LOOK RIMFLUSH	415	225	320	356	180
SANIBOLD RIMFLUSH	413	215	320	353	180
SANLIFE RIMFLUSH	400	220	320	355	180

cota mandatória

SÍMBOLOS



Embalado



Fixação



Entradas de Água



Descarga



Solo



PREÇO

430**79,41 €**

SUPORTE DE FIXAÇÃO P/BIDÉ SUSPENSO
6.0Kg



400Kg.

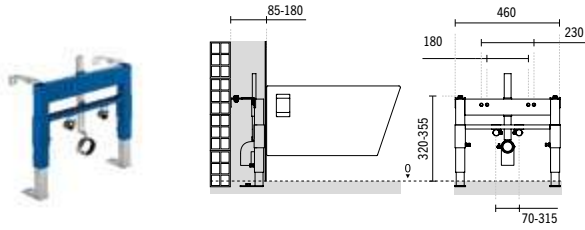

PREÇO

439**121,88 €**

SUPORTE DE FIXAÇÃO P/BIDÉ SUSPENSO
P/PAREDES LIGEIRAS
7.8Kg

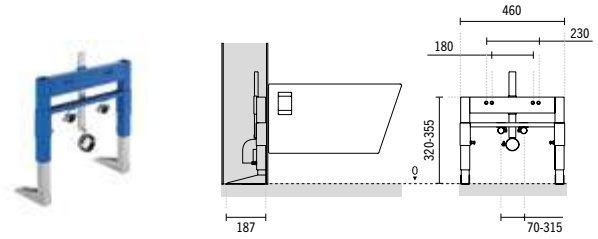

400Kg.

**CARACTERÍSTICAS**

Estrutura metálica pré-fabricada de suporte para bidés suspensos, resistente à corrosão.

Pés de suporte com altura regulável de 0-225mm.

Regulação em profundidade: ≥ 85 mm.

Com 4 pontos de fixação: 2 ao chão + 2 à parede.

Curva de descarga com posição regulável.

Fixações das entradas de água com altura e distância entre eixos reguláveis.

Fornecido com suportes para fixação de joelhos com pater para instalações com tubo pex.

Robusta.

Fácil instalação.

Poupança de espaço.

Reduzidas dimensões.

Sistema de fixação rápida.

Peso estático suportado de 4.0kN (400Kgf).

INSTALAÇÃO

Em paredes de alvenaria, alvenaria/gesso cartonado ou calha técnica/ paredes ligeiras.

Em parede reta.

KIT DE FIXAÇÃO

Kit de fixação da estrutura ao chão e à parede.

Kit de fixação do bidé à estrutura.

CARACTERÍSTICAS

Estrutura metálica pré-fabricada de suporte para bidés suspensos, resistente à corrosão.

Pés de suporte com altura regulável de 0-225mm.

Profundidade da parede: > 187 mm.

Com 4 pontos de fixação ao chão.

Curva de descarga com posição regulável.

Fixações das entradas de água com altura e distância entre eixos reguláveis.

Fornecido com suportes para fixação de joelhos com pater para instalações com tubo pex.

Robusta.

Fácil instalação.

Sistema de fixação rápida.

Peso estático suportado de 4.0kN (400Kgf).

INSTALAÇÃO

Em paredes de alvenaria/gesso cartonado ou paredes ligeiras.

Em parede reta.

KIT DE FIXAÇÃO

Kit de fixação da estrutura ao chão.

Kit de fixação do bidé à estrutura.

SÍMBOLOS

Embalado



Peso Estático

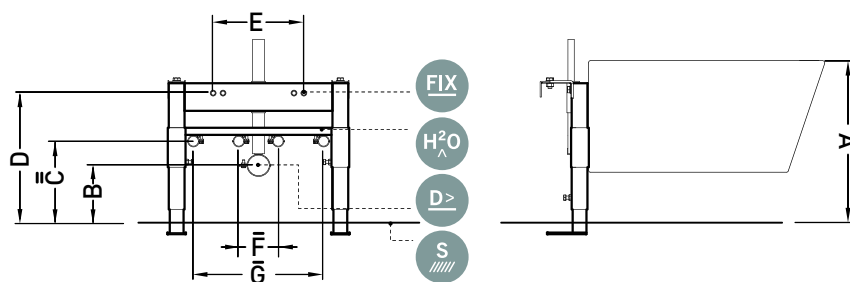

BIDÉS SUSPENSOS

	A	B	C	D	E	F	G
MAGMA	420	115	175	344	180	300	156
CETUS 48	420	115	180	326	180	100	300
CETUS 52	420	115	180	330	180	100	300
URB.Y 48	420	115	180	340	180	100	300
URB.Y 52	420	115	165	340	180	145	300
WCA	420	145	210	320	230	100	-
ADVANCE	420	194	259	354	180	100	-
LOOK	420	130	140	350	180	135	300
SANLIFE	420	145	170	345	180	150	300
SANIBOLD	420	140	130	335	180	130	300
WINNER	420	130	175	335	180	135	-



SÍMBOLOS



Embalado



Fixação Inferior



Fixação Exterior



Fixação Interior



Fixação



Entradas de Água



Descarga



Solo



LOUÇA SANITÁRIA

PLACAS DE DESCARGA

	BRANCO	COR
40043	135,38 €	182,31 €

SQUARE

242x16x174mm / 0.6Kg

Placa para tanque encastrar D.D. Acabamento em branco (10) e cromo/wengué (73). Compatível com: Sanfix, Sanflush, Switch, Wallfit, Sanspace e Sanbest.

40043	158,85 €
--------------	-----------------

SQUARE

242x15x174mm / 0.6Kg

Placa para tanque encastrar D.D. Acabamento em cromo/vidro branco (00). Compatível com: Sanfix, Sanflush, Switch, Wallfit, Sanspace e Sanbest.



[10]

[00]

[76]



	BRANCO/CROMO	COR
40033	135,38 €	182,31 €

MOON

242x16x174mm / 0.5Kg

Placa para tanque encastrar D.D. Acabamento em branco (10) e cromo/zebrano (89). Compatível com: Sanfix, Sanflush, Switch, Wallfit, Sanspace e Sanbest.

40033	158,85 €
--------------	-----------------

MOON

242x16x174mm / 0.5Kg

Placa para tanque encastrar D.D. Acabamento em cromo/vidro verde [18]. Compatível com: Sanfix, Sanflush, Switch, Wallfit, Sanspace e Sanbest.

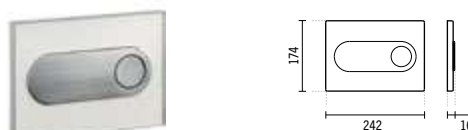

[10]

[18]

[89]



CARACTERÍSTICAS

Dupla Descarga.
Ativação frontal.
Montagem fácil sem ferramentas.

MATERIAL

Inox e Acrílico:
Para o acabamento cromado/branco.
Inox e Vidro:
Para o acabamento cromado/vidro branco.
Inox e Madeira:
Para o acabamento cromado/wengué.

ACABAMENTOS*

Cromado / Branco.
Cromado / Vidro branco.
Cromado / Wengué.

* Acabamentos personalizáveis sob consulta.

INSTALAÇÃO

Compatível c/autoclismo Switch isolado ou incorporado no suporte Sanflush.
Compatível c/autoclismo incorporado na estrutura Sanfix.
Compatível c/autoclismo Wallfit isolado ou incorporado no suporte Sanbest ou na estrutura Sanspace.

MODO DE FUNCIONAMENTO

Acionamento mecânico.

CARACTERÍSTICAS

Dupla Descarga.
Ativação frontal.
Montagem fácil sem ferramentas.

MATERIAL

Inox e Acrílico:
Para o acabamento cromado/branco.
Inox e Vidro:
Para o acabamento cromado/vidro verde.
Inox e Madeira:
Para o acabamento cromado/zebrano.

ACABAMENTOS*

Cromado / Branco.
Cromado / Vidro verde.
Cromado / Zebrano.

* Acabamentos personalizáveis sob consulta.

INSTALAÇÃO

Compatível c/autoclismo Switch isolado ou incorporado no suporte Sanflush.
Compatível c/autoclismo incorporado na estrutura Sanfix.
Compatível c/autoclismo Wallfit isolado ou incorporado no suporte Sanbest ou na estrutura Sanspace.

MODO DE FUNCIONAMENTO

Acionamento mecânico.

SÍMBOLOS



Embalado

BRANCO COR

40013

41,32 € 58,43 €

PLAN

255x18x170mm / 0.8Kg

Placa para tanque encastrar D.D. Acabamento em branco [00], cromo [11] e em cromo acetinado [13]. Compatível com: Sanfix, Sanflush, Switch, Wallfit, Sanspace e Sanbest.

4001326

44,66 €

PLAN

255x18x170mm / 0.6Kg

Placa para tanque encastrar D.D. Acabamento em preto mate [26]. Compatível com: Sanfix, Sanflush, Switch, Wallfit, Sanspace e Sanbest.

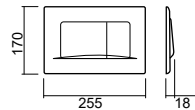

[00]

[11]

[13]

[26]

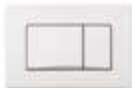

BRANCO COR

40003

41,32 € 59,89 €

ORANGE

255x18x170mm / 0.8Kg

Placa para tanque encastrar D.D. Acabamento em cromo [11] e em cromo acetinado [13]. Compatível com: Sanfix, Sanflush, Switch, Wallfit, Sanspace e Sanbest.

4000326

44,66 €

ORANGE

255x18x170mm / 0.6Kg

Placa para tanque encastrar D.D. Acabamento em preto mate [26]. Compatível com: Sanfix, Sanflush, Switch, Wallfit, Sanspace e Sanbest.

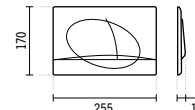

[11]

[13]

[26]



CARACTERÍSTICAS

Dupla Descarga.
Ativação frontal.
Montagem fácil sem ferramentas.

MATERIAL

ASA (Acrilonitrilo eStireno Acrilato):
Para o acabamento branco.
ABS (Acrilonitrilo Butadieno eStireno):
Para o acabamento cromado e cromado/acetinado.

ACABAMENTOS

Branco.
Cromado.
Cromado / Acetinado.
Preto mate.

INSTALAÇÃO

Compatível c/autoclismo Switch isolado ou incorporado no suporte Sanflush.
Compatível c/autoclismo incorporado na estrutura Sanfix.
Compatível c/autoclismo Wallfit isolado ou incorporado no suporte Sanbest ou na estrutura Sanspace.

MODO DE FUNCIONAMENTO

Acionamento mecânico.

CARACTERÍSTICAS

Dupla Descarga.
Ativação frontal.
Montagem fácil sem ferramentas.

MATERIAL

ASA (Acrilonitrilo eStireno Acrilato):
Para o acabamento branco.
ABS (Acrilonitrilo Butadieno eStireno):
Para o acabamento cromado e cromado/acetinado.

ACABAMENTOS

Branco.
Cromado.
Cromado / Acetinado.
Preto mate.

INSTALAÇÃO

Compatível c/autoclismo Switch isolado ou incorporado no suporte Sanflush.
Compatível c/autoclismo incorporado na estrutura Sanfix.
Compatível c/autoclismo Wallfit isolado ou incorporado no suporte Sanbest ou na estrutura Sanspace.

MODO DE FUNCIONAMENTO

Acionamento mecânico.

SÍMBOLOS



Embalado



LOUÇA SANITÁRIA

PLACAS DE DESCARGA

	BRANCO	COR
40023	37,24 €	39,99 €

EASY

255x18x170mm / 0.8Kg

Placa para tanque encastrar D.D. Acabamento em branco [00], cromo [11].
Compatível com: Sanfix, Sanflush, Switch, Wallfit, Sanspace e Sanbest.

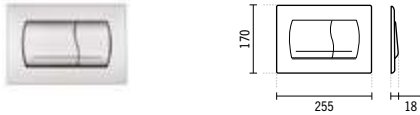

[00]

[11]



CARACTERÍSTICAS

Dupla Descarga.
Ativação frontal.
Montagem fácil sem ferramentas.

MATERIAL

ASA (Acrilonitrilo eStireno Acrilato):
Para o acabamento branco.
ABS (Acrilonitrilo Butadieno eStireno):
Para o acabamento cromado e cromado/acetinado.

ACABAMENTOS

Branco.
Cromado.
Cromado / Acetinado.

INSTALAÇÃO

Compatível c/autoclismo Switch isolado ou incorporado no suporte Sanflush.
Compatível c/autoclismo incorporado na estrutura Sanfix.
Compatível c/autoclismo Wallfit isolado ou incorporado no suporte Sanbest ou na estrutura Sanspace.

MODO DE FUNCIONAMENTO

Acionamento mecânico.

SÍMBOLOS



Embalado

	BRANCO	COR
44300	45,93 €	

QUADRO

230x14x146mm / 0.5Kg

Placa para tanque encastrar D.D. Acabamento em branco [00].
Compatível com: 443, 445, 449 e 453.

44311

66,01 €

QUADRO

230x14x146mm / 0.5Kg

Placa para tanque encastrar D.D. Acabamento cromado [11].
Compatível com: 443, 445, 449 e 453.

44313

91,71 €

QUADRO

230x14x146mm / 0.5Kg

Placa para tanque encastrar D.D. Acabamento em cromado acetinado [13].
Compatível com: 443, 445, 449 e 453.

4430

121,14 €

QUADRO

230x14x146mm / 0.5Kg

Placa para tanque encastrar D.D. Acabamento em soft touch cinza [03] e soft touch preto [06]. Compatível com: 443, 445, 449 e 453.



[00]

[11]

[13]

[03]

[06]



CARACTERÍSTICAS

Dupla Descarga.
Ativação frontal.
Montagem fácil sem ferramentas.

MATERIAL

Inox e Acrílico:
Para o acabamento cromado/branco.
Inox e Vidro:
Para o acabamento cromado/vidro verde.
Inox e Madeira:
Para o acabamento cromado/zebrano.

ACABAMENTOS*

Cromado / Branco.
Cromado / Vidro verde.
Cromado / Zebrano.

* Acabamentos personalizáveis sob consulta.

INSTALAÇÃO

Compatível c/autoclismo Switch isolado ou incorporado no suporte Sanflush.
Compatível c/autoclismo incorporado na estrutura Sanfix.
Compatível c/autoclismo Wallfit isolado ou incorporado no suporte Sanbest ou na estrutura Sanspace.

MODO DE FUNCIONAMENTO

Acionamento mecânico.



COR

4 1 0 3 3 33,65 €

MOOVE

247x8.5x160mm / 0.9Kg

Placa para tanque encastrar D.D. Acabamento cromado [11].
Compatível com: Sandouble e Sanslim.

4 1 0 3 3 60,73 €

MOOVE

247x8.5x160mm / 0.9Kg

Placa para tanque encastrar D.D. Acabamento branco/cromo [10].
Compatível com: Sandouble e Sanslim.

4 1 0 3 3 66,13 €

MOOVE

247x8.5x160mm / 0.9Kg

Placa para tanque encastrar D.D. Acabamento branco/dourado [B2].
Compatível com: Sandouble e Sanslim.

4 1 0 3 3 74,22 €

MOOVE

247x8.5x160mm / 0.9Kg

Placa para tanque encastrar D.D. Acabamento preto mate [26].
Compatível com: Sandouble e Sanslim.

4 1 0 3 3 83,66 €

MOOVE

247x8.5x160mm / 0.9Kg

Placa para tanque encastrar D.D. Acabamento preto mate/cromo [16].
Compatível com: Sandouble e Sanslim.

4 1 0 3 3 87,72 €

MOOVE

247x8.5x160mm / 0.9Kg

Placa para tanque encastrar D.D. Acabamento preto mate/dourado [37].
Compatível com: Sandouble e Sanslim.

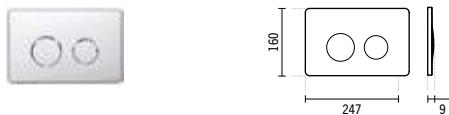

CARACTERÍSTICAS

Dupla Descarga permitindo a poupança de água e contribuindo para a protecção ambiental.
Ativação frontal.
Montagem fácil.

MATERIAL

ABS (Acrilonitrilo Butadieno eStireno)

ACABAMENTOS

Cromado, branco/cromo, branco/dourado, preto mate, preto mate/cromo, preto mate/dourado.

INSTALAÇÃO

Compatível c/autoclismo incorporado no suporte Sandouble e Sanslim.

MODO DE FUNCIONAMENTO

Acionamento mecânico.
Força de acionamento reduzida facilitando o uso por crianças, pessoas com mobilidade condicionada e idosos.

CROMO

5 1 2 0 7 7 334,95 €

PLAN COM INFRAVERMELHOS E PILHA

220x12x220mm / 2.7Kg

Placa D.D. electrónica com pilha para sanita simples e suspensa.
Acabamento cromado. Compatível com Plan.

5 1 2 0 7 8 334,95 €

PLAN COM INFRAVERMELHOS E TRANSFORMADOR

220x12x220mm / 2.9Kg

Placa D.D. electrónica com transformador para sanita simples e suspensa.
Acabamento cromado. Compatível com Plan.

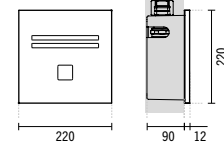

CARACTERÍSTICAS

Sistema de dupla descarga 3/6 L* (pré-regulado de fábrica), permitindo a poupança de água e contribuindo para a protecção ambiental. Activação frontal.

Alimentação por pilha 9V ou transformador 9V.

Consumo de energia 300mA. Entrada de água G1'.

Montagem fácil.

Ajuste de funções (tempo de segurança, alcance do sensor, tempo de resposta,...) por controlo remoto. Indicação de nível de pilha fraca.

***O volume de descarga pode ser regulado em função do desempenho da sanita.**

MATERIAL

Inox.

ACABAMENTOS

Cromado / Acetinado.

INSTALAÇÃO

Encastrada na parede ou aplicada na estrutura Plan, respeitando uma distância mínima de 1.5m entre a placa e outros objectos.

MODO DE FUNCIONAMENTO

Automático:

A descarga é activada automaticamente quando o utilizador se afasta do raio de acção do sensor e desliga-se automaticamente após alguns segundos.

Se o utilizador estiver menos de 1 minuto dentro do raio de acção do sensor, é feita uma descarga de 3L.

Se o utilizador estiver mais de 1 minuto dentro do raio de acção do sensor, é feita uma descarga de 6L.

Manual:

Activação da descarga pressionando o botão, ideal para quando ocorrem falhas de energia eléctrica ou a pilha não tenha sido substituída.

PRESSÃO DE TRABALHO RECOMENDADA

Recomendada 1 a 8 bar.

(Para pressões superiores a 8 bar utilizar um redutor de pressão).

RAIO DE ACÇÃO

Auto-ajustável (de 300mm a 700mm).

SÍMBOLOS



Embalado





ENCASTRAR POR BAIXO

AGRES	098
BIAR	098
VOUGA	098
ARC	098
SIMPLE	099
ANNA	099
WCA	099
TABARCA	099

ENCASTRAR POR CIMA

PARIS	100
TEJO	100
VINTAGE	100
ALICANTE	100
FRAME	100
ÁREA PLUS	101

POUSAR

MAGMMA	102
POÊME.TERRA	102
ROUND	103
MORFYS	104
RING	104
UNU	104
JOIN	105
SANLIFE	105
VISTA	107
SANIBOLD	107
FRAME	108
NOTE	108
TRIBO	109
COMBY	109
BELFAST	110
LOOK	110
SIGN	111

SEMI-ENCASTRAR

LINHA	111
URB.Y	112
NOVELDA PLUS	112
LOOK	113
PALM	114

PAREDE

DOURO	114
MIRA	114
MONDEGO	114
LOOK	115
SADO	115
CETUS BASIC	116
EASY	116
SANLIFE	116
VISTA	117
PALM	118
NOVELDA PLUS	118
NOTE	120
WCA	120
ALVA	120

VÁLVULAS.SIFÕES



LAVATÓRIOS

ENCASTRAR POR BAIXO

AGRES

BRANCO COR*

118880

146,01€

AGRES 75

765x345x155mm / 9.0Kg / Peças p/paleta BR=24

Lavatório de encastrar por baixo sem furo para torneira.
Com anel embelezador. Inclui kit de fixação.
Plano de corte: 685x275mm.

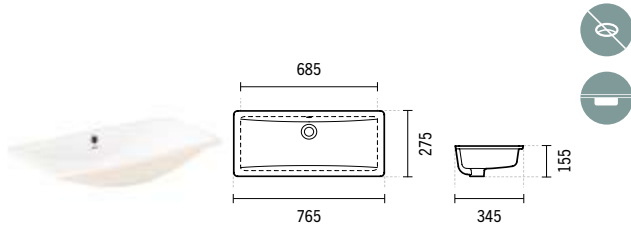

BRANCO COR*

118370

104,90€

AGRES 53

548x347x172mm / 8.8Kg / Peças p/paleta BR=33

Lavatório de encastrar por baixo sem furo para torneira.
Com anel embelezador. Inclui kit de fixação.
Plano de corte: 470x270mm.

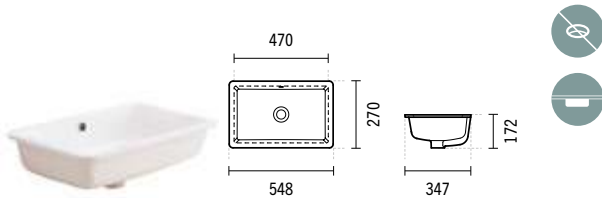

BRANCO COR*

118940

98,29€

AGRES 44

440x260x150mm / 5.8Kg / Peças p/paleta BR=33

Lavatório de encastrar por baixo sem furo para torneira.
Com anel embelezador. Inclui kit de fixação.
Plano de corte: 370x190mm.

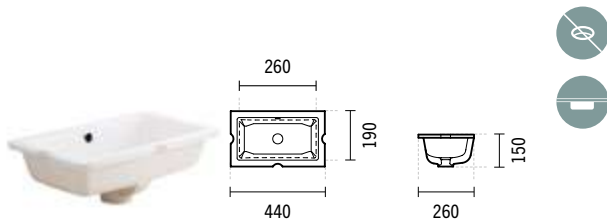

SÍMBOLOS



Embalado



Sem furo para torneira



Encastrar por baixo

BIAR

BRANCO COR*

118350

104,86€

BIAR

530x396x174mm / 9.7Kg / Peças p/paleta BR=30

Lavatório de encastrar por baixo sem furo para torneira.
Com anel embelezador. Não Inclui kit de fixação. Kit de fixação compatível 47. Plano de corte: 475x341mm.

[-] Consultar disponibilidade.

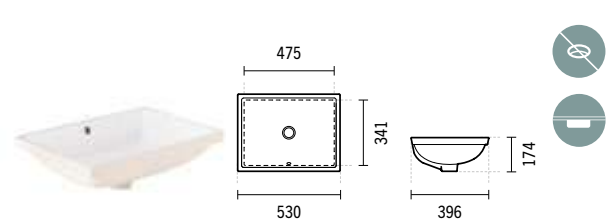

BRANCO COR*

108350

81,19€

VOUGA

565x445x200mm / 7.2Kg / Peças p/paleta BR=20

Lavatório de encastrar por baixo sem furo para torneira.
Com anel embelezador. Não Inclui kit de fixação. Kit de fixação compatível 45. Plano de corte: 495x375mm.

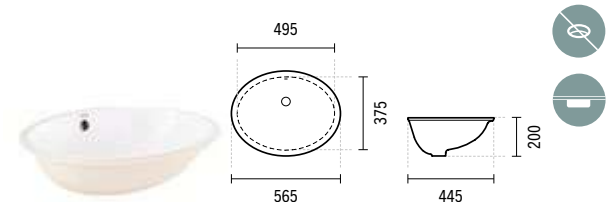

ARC

BRANCO COR*

108760

67,19€

ARC

Ø460x185mm / 6.7Kg / Peças p/paleta BR=26

Lavatório de encastrar por baixo sem furo para torneira.
Com anel embelezador. Não Inclui kit de fixação. Kit de fixação compatível 45. Plano de corte: Ø395mm.

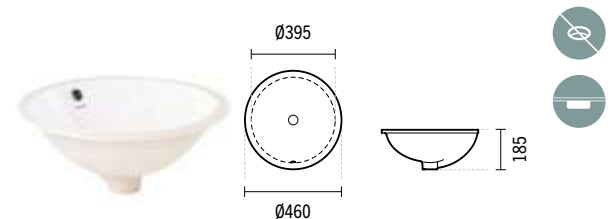



SIMPLE

	BRANCO	COR*
108750		
	70,87€	

SIMPLE

480x390x185mm / 6.5Kg / Peças p/paleta BR=24

Lavatório de encastrar por baixo sem furo para torneira. Com anel embelezador. Não inclui kit de fixação. Kit de fixação compatível 45. Plano de corte: 410x320mm.

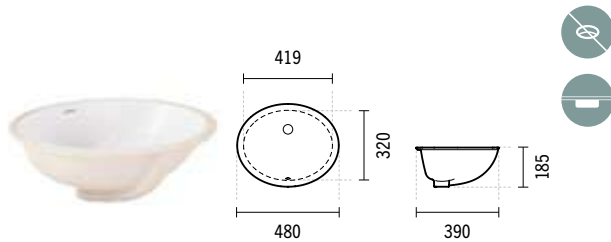

ANNA

	BRANCO	COR*
118340		
	123,93€	

ANNA

Ø420x172mm / 5.1Kg / Peças p/paleta BR=30

Lavatório de encastrar por baixo sem furo para torneira. Com anel embelezador. Não inclui kit de fixação. Kit de fixação compatível 45. Plano de corte: Ø350mm.

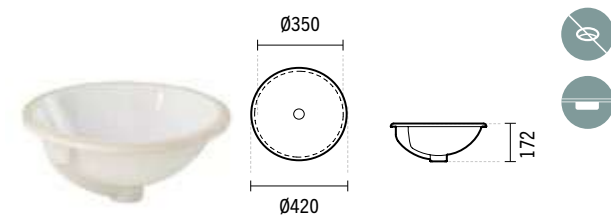

	BRANCO	COR*
118320		
	110,05€	

ANNA

Ø410x170mm / 5.9Kg / Peças p/paleta BR=30

Lavatório de encastrar por cima sem furo para torneira. Com anel embelezador. Plano de corte: Ø385mm.

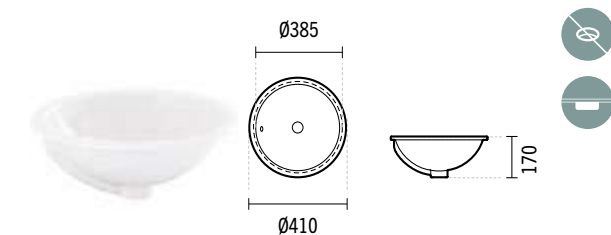

SÍMBOLOS



Embalado



Sem furo para torneira



Encastrar por baixo

	BRANCO	COR*
118330		
	119,22€	

ANNA C/FURO P/TORNEIRA

Ø410x170mm / 5.6Kg / Peças p/paleta BR=30

Lavatório de encastrar por cima com furo para torneira. Com anel embelezador. Plano de corte: Ø385mm.

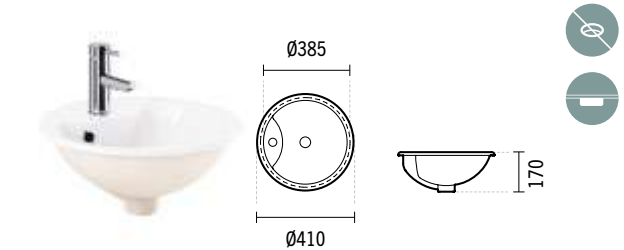

WCA

	BRANCO	COR*
111360		
	241,16€	

WCA

Ø450x280mm / 9.1Kg / Peças p/paleta BR=20

Lavatório de encastrar por cima sem furo para torneira. Com anel embelezador. Plano de corte: Ø420mm.

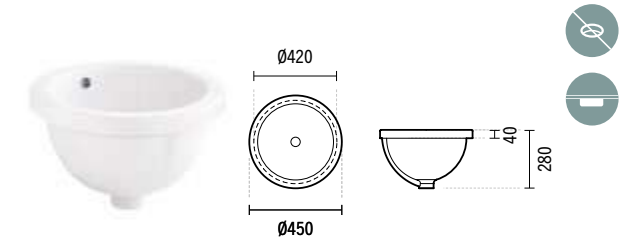

TABARCA

	BRANCO	COR*
118310		
	110,05€	

TABARCA

Ø355x160mm / 5.0Kg / Peças p/paleta BR=36

Lavatório de encastrar por cima sem furo para torneira. Com anel embelezador. Plano de corte: Ø325mm.

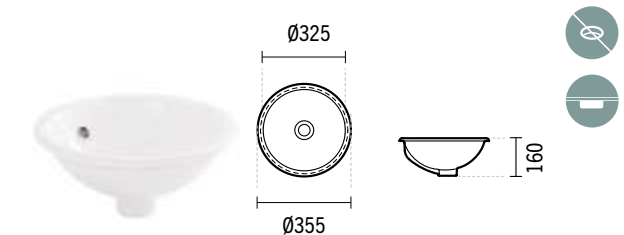



LAVATÓRIOS

ENCASTRAR POR CIMA

PARIS

BRANCO COR*

108370**105,52€****PARIS****550x455x215mm / 9.3Kg / Peças p/paleta BR=36**

Lavatório de encastrar por cima com furo para torneira. Com anel embelezador. Plano de corte: 521x416mm.

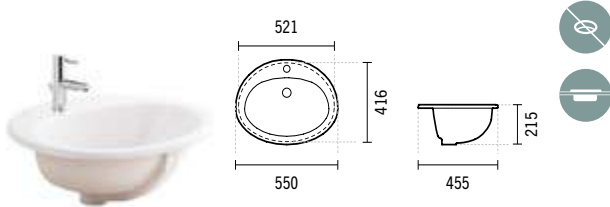

TEJO

BRANCO COR*

108360**99,92€****TEJO****560x497x213mm / 9.2Kg / Peças p/paleta BR=36**

Lavatório de encastrar por cima com furo para torneira. Com anel embelezador. Plano de corte: 540x477mm.

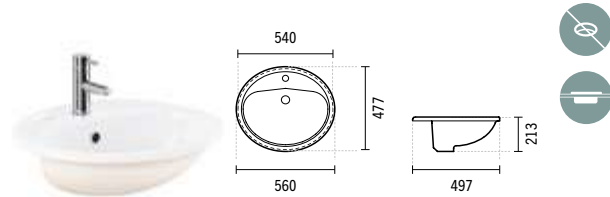

VINTAGE

BRANCO COR*

1 **117360****145,39€****VINTAGE****650x495x210mm / 18.3Kg / Peças p/paleta BR=15**

Lavatório de encastrar por cima com furo para torneira. Sem anel embelezador. Plano de corte: 620x465mm.

2 **117361****145,39€****VINTAGE 3 FUROS****650x495x210mm / 18.3Kg / Peças p/paleta BR=15**

Lavatório de encastrar por cima com 3 furos para torneira. Sem anel embelezador. Plano de corte: 620x465mm.

[-] Consultar disponibilidade.

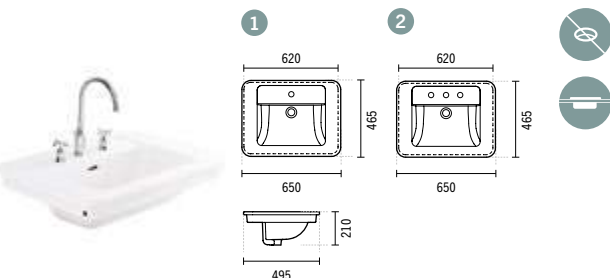
**SÍMBOLOS**

Embalado



Sem furo para torneira



Encastrar por cima



Não compatível com VDA

ALICANTE

BRANCO COR*

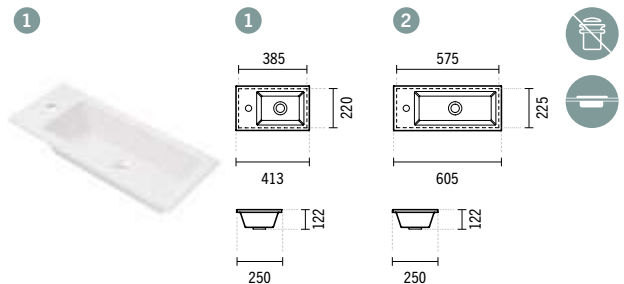
1 **118910****136,44€****ALICANTE 41****415x250x122mm / 5.4Kg / Peças p/paleta BR=13**Lavatório de encastrar por cima com furo para torneira. Sem overflow. Compatível com móvel Alicante Ref. 61401. **Não compatível com VDA.** Válvula compatível Ref. 4V99. Plano de corte: 385x220mm.**2** **118920****200,22€****ALICANTE 60****605x250x120mm / 8.2Kg / Peças p/paleta BR=27**Lavatório de encastrar por cima com furo para torneira. Sem overflow. Compatível com móvel Alicante 61501. **Não compatível com VDA.** Válvula compatível Ref. 4V99. Plano de corte: 575x225mm.

FRAME

BRANCO COR*

109320**219,09€****FRAME****600x354x118mm / 11.2Kg / Peças p/paleta BR=36**

Lavatório de posar com furo para torneira. Sem overflow.

Não compatível com VDA. Válvula compatível Ref. 4V99.

Compatível com móvel Frame Ref. 109599. Plano de corte: 560x315mm.

[-] Consultar disponibilidade.

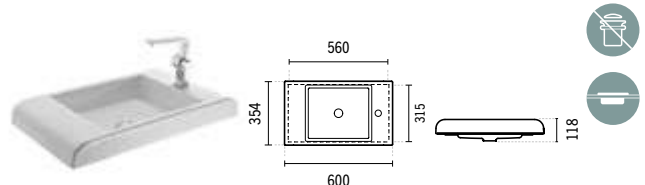

ÁREA PLUS

	BRANCO	COR*
108170	233,69€	

ÁREA PLUS 121DUPL0

1210x459x148mm / 25.0Kg / Peças p/paleta BR=14

Lavatório de encastrar por cima com 2 furos para torneiras.
Com anel embelezador. Compatível com móveis Área 120 Ref. 650520 e 650521. Plano de corte: 1140x390mm.

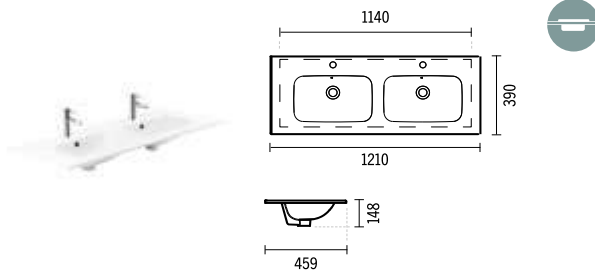

	A	B	C	D	E	
1	61	614	461	150	540	400
2	71	712	460	150	660	400
3	81	813	457	150	540	380
4	91	911	456	147	540	380
5	101	1014	457	148	580	380

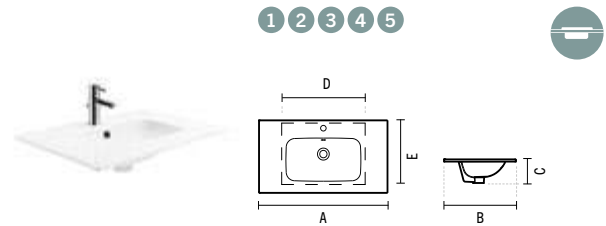

	BRANCO	COR*
108120	154,82€	

ÁREA PLUS 61

614x461x150mm / 12.4Kg / Peças p/paleta BR=10

Lavatório de encastrar por cima com furo para torneira.
Com anel embelezador. Compatível com móveis Área 60 Ref. 650120 e 650121.
Plano de corte: 540x400mm

	BRANCO	COR*
108130	163,58€	

ÁREA PLUS 71

712x460x150mm / 13.0Kg / Peças p/paleta BR=14

Lavatório de encastrar por cima com furo para torneira.
Com anel embelezador. Compatível com móveis Área 70 Ref. 650220 e 650221.
Plano de corte: 660x400mm.

	BRANCO	COR*
108140	173,66€	

ÁREA PLUS 81

813x457x150mm / 14.4Kg / Peças p/paleta BR=16

Lavatório de encastrar por cima com furo para torneira.
Com anel embelezador. Compatível com móveis Área 80 Ref. 650320 e 650321.
Plano de corte: 540x380mm.

	BRANCO	COR*
108150	182,57€	

ÁREA PLUS 91

911x456x147mm / Peças p/paleta BR=14

Lavatório de encastrar por cima com furo para torneira.
Com anel embelezador. Compatível com móveis Área 90 Ref. 650420 e 650421.
[-] Consultar disponibilidade.

	BRANCO	COR*
108160	192,93€	

ÁREA PLUS 101

1014x457x148mm / Peças p/paleta BR=14

Lavatório de encastrar por cima com furo para torneira.
Com anel embelezador. Compatível com móvel Área 100 Ref. 650620 e 650621.
[-] Consultar disponibilidade.

	BRANCO	COR*
45	6,38€	

KIT FIXAÇÃO P/LAVATÓRIO ENCASTRAR P/BAIXO

0.3Kg

Kit de fixação para lavatórios de encastrar por baixo. **Excepto lavatório Biar.**

	BRANCO	COR*
47	6,38€	

KIT FIXAÇÃO P/LAVATÓRIO ENCASTRAR P/BAIXO

0.3Kg

Kit de fixação para lavatórios de encastrar por baixo. **Excepto lavatório Biar.**

SÍMBOLOS



Embalado



Encastrar por cima



LAVATÓRIOS

POUSAR

MAGMMA NEW

	BRANCO	COR*
147734	290 €	320 €

LAVATÓRIO CIRCULAR POUSAR

425x160mm / 9.5Kg

Sem furo para torneira nem anel overflow.

*Cores disponíveis sob consulta: **branco, branco mate e preto mate lava.**

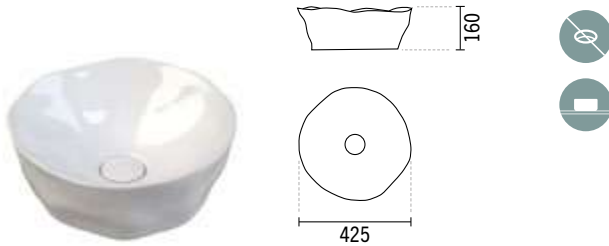

	BRANCO	COR*
147774	310 €	340 €

LAVATÓRIO CIRCULAR POUSAR

425x210mm / 11.5Kg

Sem furo para torneira nem anel overflow.

*Cores disponíveis sob consulta: **branco, branco mate e preto mate lava.**

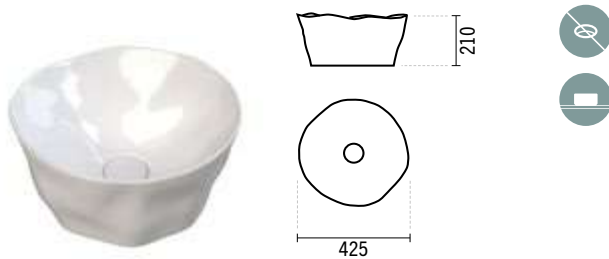

	BRANCO	COR*
147389	250 €	280 €

LAVATÓRIO OVAL

600x400mm / 11.5Kg

Sem furo para torneira nem anel overflow.

*Cores disponíveis sob consulta: **branco, branco mate e preto mate lava.**

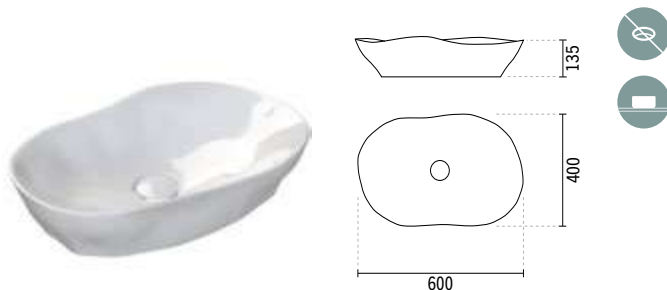

SÍMBOLOS



Embalado



Sem furo para torneira



Pousar

BRANCO COR*

1	147740	450 €	480 €
----------	---------------	-------	-------

LAVATÓRIO CIRCULAR COLUNA

465x450mm / 22.5Kg

Sem furo para torneira nem anel overflow.

*Cores disponíveis sob consulta: **branco, branco mate e preto mate lava.**

2	147200	440 €	470 €
----------	---------------	-------	-------

COLUNA

387x450mm / 21.5Kg

*Cores disponíveis sob consulta: **branco, branco mate e preto mate lava.**

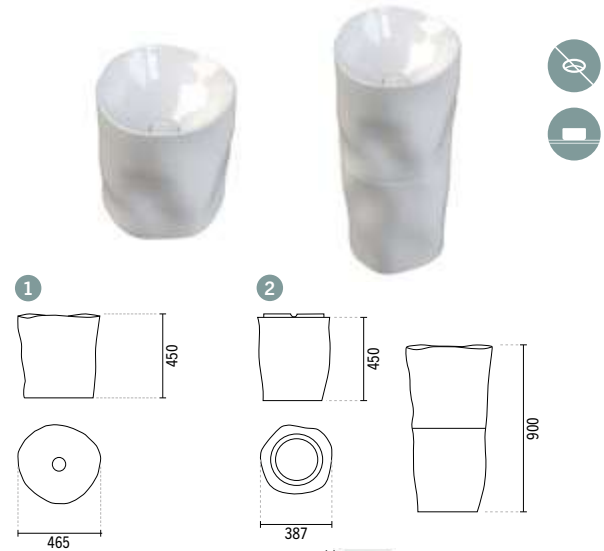

POÊME . TERRA NEW



	BRANCO	COR*
151304	230 €	300 €

LAVATÓRIO POÊME

380x220mm / 12.0Kg / Peças p/ paleta BR=38

Sem furo para torneira nem anel overflow.

*Cores disponíveis sob consulta: **branco, branco mate, preto mate** e taupe mate.**

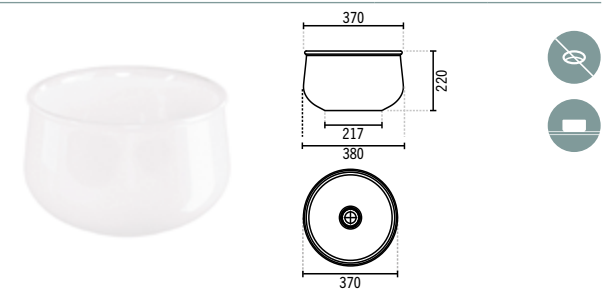

	BRANCO	COR*
150304	215 €	280 €

LAVATÓRIO TERRA

380x200mm / 9.0Kg / Peças p/ paleta BR=38

Sem furo para torneira nem anel overflow.

*Cores disponíveis sob consulta: **branco, branco mate, preto mate e taupe mate.**

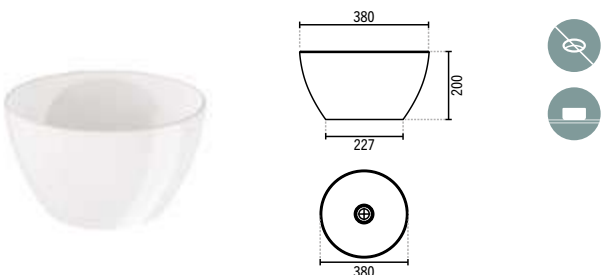

ROUND

	BRANCO	COR*
108980	189,89€	438,18€

ROUND 40

Ø408x153mm / 10.0Kg / Peças p/paleta BR-CR=24

Lavatório de pousar sem furo para torneira.

Sem overflow. **Não compatível com VDA.** Válvula compatível Ref. 4V99.

*Cores disponíveis sob consulta: interior **branco** acabamento brilho/interior **preto** acabamento mate Ref. 108980B64. Plano de corte: Ø153mm.

108980	246,85€
---------------	---------

ROUND 40

Ø408x153mm / 10.0Kg / Peças p/paleta BR-CR=24

Lavatório de pousar sem furo para torneira.

Sem overflow. **Não compatível com VDA.** Válvula compatível Ref. 4V99.

*Cores disponíveis sob consulta: **branco mate** e **preto mate**. Plano de corte: Ø153mm.

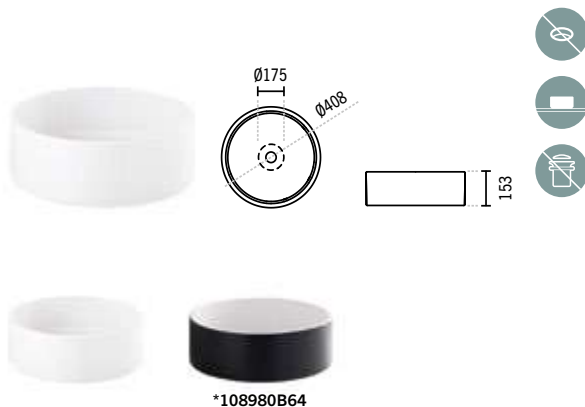

*108980B64

	BRANCO	COR*
108990	219,09€	467,40€

ROUND 45

Ø450x150mm / 11.0Kg / Peças p/paleta BR-CR=24

Lavatório de pousar sem furo para torneira.

Sem overflow. **Não compatível com VDA.** Válvula compatível Ref. 4V99.

*Cores disponíveis sob consulta: interior **branco** acabamento brilho/interior **preto** acabamento mate Ref. 108990B64. Plano de corte: Ø150mm.

[-] Consultar disponibilidade.

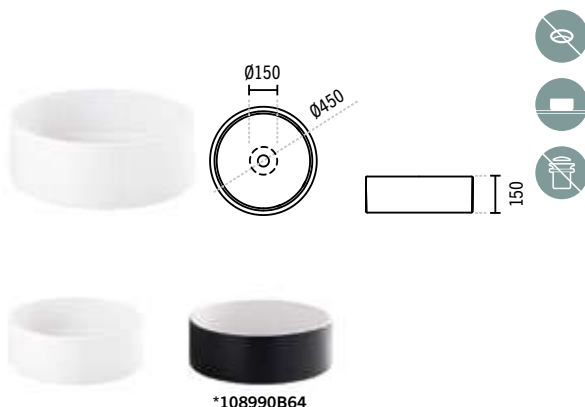

*108990B64

	BRANCO MATE	COR*
108990	284,81€	364,32€

ROUND 45

Ø450x150mm / 11.0Kg

Lavatório de pousar sem furo para torneira.

Sem overflow. **Não compatível com VDA.** Válvula compatível Ref. 4V99.

*Cores disponíveis sob consulta: interior **branco** acabamento **mate** Ref. 108990604, **preto** acabamento **mate** Ref. 108990264. Plano de corte: Ø150mm.

[-] Consultar disponibilidade.

108990	647,57€
---------------	---------

ROUND 45

Ø450x150mm / 11.0Kg

Lavatório de pousar sem furo para torneira.

Sem overflow. **Não compatível com VDA.** Válvula compatível Ref. 4V99.

*Cores disponíveis sob consulta: interior **dourado** acabamento **mate** exterior **branco** acabamento **mate** Ref. 108990B44. Plano de corte: Ø150mm.

[-] Consultar disponibilidade.

108990	697,81€
---------------	---------

ROUND 45

Ø450x150mm / 11.0Kg

Lavatório de pousar sem furo para torneira.

Sem overflow. **Não compatível com VDA.** Válvula compatível Ref. 4V99.

*Cores disponíveis sob consulta: **dourado** acabamento **mate** Ref. 108990244. Plano de corte: Ø150mm.

[-] Consultar disponibilidade.

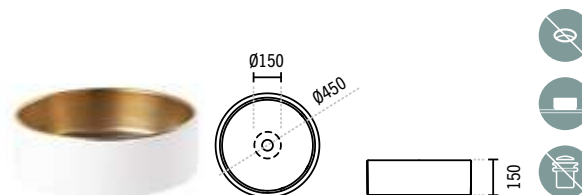

*108990604

*108980B64

*108990B44

*108990244

	BRANCO	COR*
108110	227,10€	

ROUND 45 C/FURO P/TORNEIRA

451x420x151 / 11.7Kg / Peças p/paleta BR=24

Lavatório de pousar com furo para torneira.

Sem overflow. **Não compatível com VDA.** Válvula compatível Ref. 4V99.

Cores disponíveis: **branco**. Plano de corte: 150x250mm.

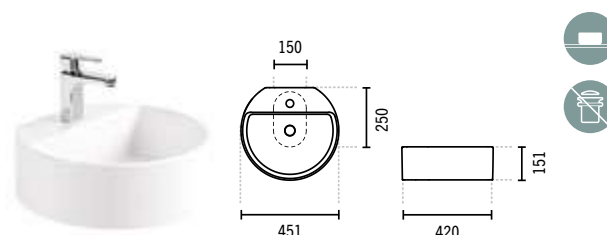

SÍMBOLOS





LAVATÓRIOS POUSAR

MORFYS

	BRANCO	COR*
108970	274,97€	308,84€

MORFYS

530x385x175mm / 7.8Kg / Peças p/paleta BR-CR=24

Lavatório de pousar sem furo para torneira com válvula sempre aberta. Sem overflow. **Não compatível com VDA.** Válvula compatível Ref. 493XX. *Cores disponíveis sob consulta: **azul, preto e verde.**

Plano de corte: Ø150mm.

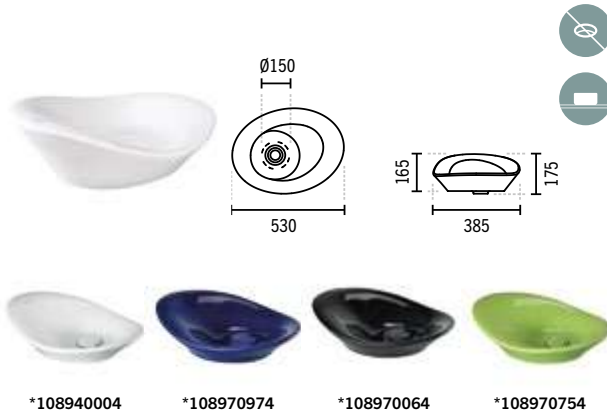

	BRANCO	COR*
108970		710,50€

MORFYS

530x385x175mm / 7.8Kg

Lavatório de pousar sem furo para torneira com válvula sempre aberta. Sem overflow. **Não compatível com VDA.** Válvula compatível Ref. 493XX. *Cores disponíveis sob consulta: **cobre** acabamento **brilho** Ref. 108970964, **dourado** acabamento **brilho** Ref. 108970124. Plano de corte: Ø150mm. [-] Consultar disponibilidade.

108970	761,25€
---------------	---------

MORFYS

530x385x175mm / 7.8Kg

Lavatório de pousar sem furo para torneira com válvula sempre aberta. Sem overflow. **Não compatível com VDA.** Válvula compatível Ref. 493XX. *Cores disponíveis sob consulta: **rainbow** acabamento **brilho** Ref. 108970B54. Plano de corte: Ø150mm. [-] Consultar disponibilidade.

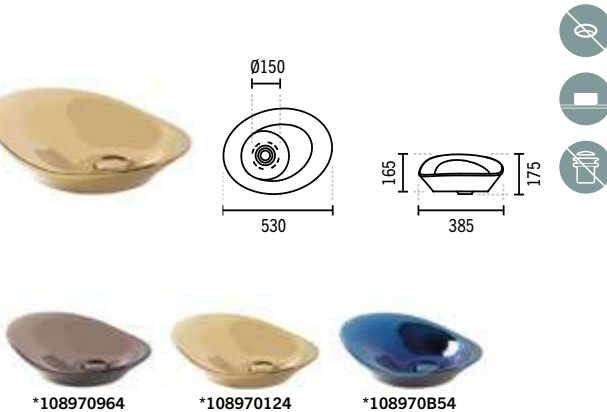

SÍMBOLOS



Embalado



Sem furo para torneira



Pousar



Não compatível com VDA

RING

	BRANCO	COR*
109390	219,09€	716,53€

RING

Ø458X150mm / 11.0Kg / Peças p/paleta BR-CR=24

Lavatório de pousar sem furo para torneira. Sem overflow. **Não compatível com VDA.** Válvula compatível Ref. 4V99. *Cores disponíveis sob consulta: **prata** Ref. 109390B14 e **ouro** Ref. 109390B24. Plano de corte: Ø175mm. [-] Consultar disponibilidade.



UNU

	BRANCO	COR*
109740	477,83€	

UNU

Ø400x320mm / 17.9Kg / Peças p/paleta BR=24

Lavatório de pousar sem furo para torneira. Sem overflow. **Não compatível com VDA.** Válvula compatível Ref. 4V99.

109209	438,23€
---------------	---------

COLUNA UNU SEM FURO

Ø400x630mm / 26.4Kg / Peças p/paleta BR=06

109200	438,23€
---------------	---------

COLUNA UNU COM FURO

Ø400x630mm / 26.4Kg / Peças p/paleta BR=06

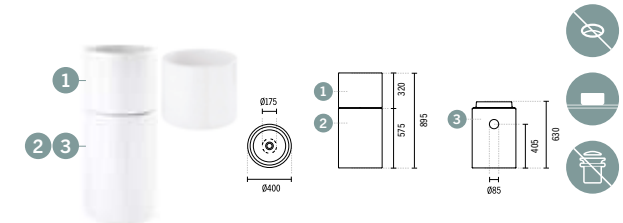



JOIN

	BRANCO	COR*
109710		
	279,95€	

LAVATÓRIO JOIN

610x410x165mm / 11.7Kg / Peças p/paleta BR=24

Sem overflow. **Não compatível com VDA.** Válvula compatível Ref. 4V99. Compatível com móveis Join Ref. 64401 e 64400. Plano de corte: Ø150mm.

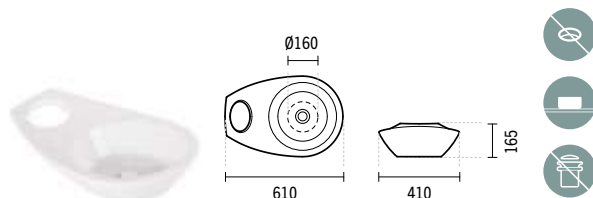

SANLIFE

	BRANCO	COR*
136379		
	129,65€	

SANLIFE Ø38

Ø380x130mm / 6.0Kg / Peças p/paleta BR=32

Lavatório de pousar sem furo para torneira. Sem anel embelezador. Compatível com móveis Sanlife 100 Ref. 691990, 691991 e Sanlife 160 Ref. 691996, 691997. Plano de corte: Ø105mm.

2	136779	136,00€
----------	---------------	----------------

SANLIFE Ø42

Ø420x140mm / 6.9Kg / Peças p/paleta BR=36

Lavatório de pousar sem furo para torneira. Sem anel embelezador. Compatível com móveis Sanlife 100 Ref. 691990, 691991 e Sanlife 160 Ref. 691996, 691997. Plano de corte: Ø105mm.

	A	B
1	38	380 130
2	42	420 140

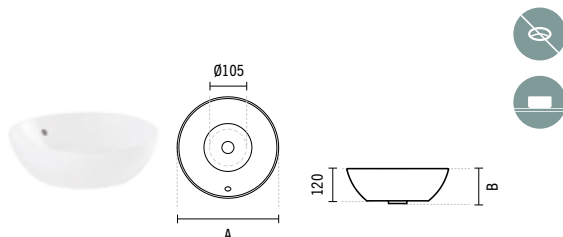

SÍMBOLOS

- Embalado
- Sem furo para torneira
- Pousar
- Não compatível com VDA

	BRANCO	COR*
1	136370	136,72€

SANLIFE Ø38 C/FURO P/TORNEIRA

Ø380x135mm / Peças p/paleta BR=32

Lavatório de pousar com furo para torneira. Sem anel embelezador. Compatível com móveis Sanlife 100 Ref. 691992 e Sanlife 160 Ref. 691998. Plano de corte: 252x120mm.

2	136770	143,18€
----------	---------------	----------------

SANLIFE Ø42 C/FURO P/TORNEIRA

Ø420x143mm / 7.6Kg / Peças p/paleta BR=36

Lavatório de pousar com furo para torneira. Sem anel embelezador. Compatível com móveis Sanlife 100 Ref. 691992 e Sanlife 160 Ref. 691998. Plano de corte: 252x120mm.

	A	B	C
1	38	380 135	120
2	42	420 143	122

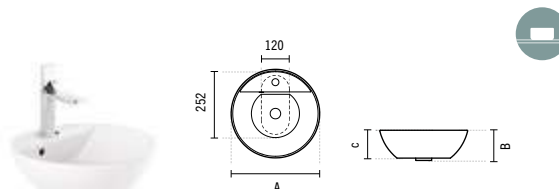

MÓVEIS COMPATÍVEIS P. 129

	BRANCO	COR*
1	136389	212,98€

SANLIFE 60X38

595x380x140mm / 8.8Kg / Peças p/paleta BR=18

Lavatório de pousar sem furo para torneira. Sem anel embelezador. Compatível com móveis Sanlife 100 Ref. 691990, 691991 e Sanlife 160 Ref. 691996, 691997. Plano de corte: Ø180mm.

2	136789	220,16€
----------	---------------	----------------

SANLIFE 60X42

600x420x142mm / 10.2Kg / Peças p/paleta BR=20

Lavatório de pousar sem furo para torneira. Sem anel embelezador. Compatível com móveis Sanlife 100 Ref. 691990, 691991 e Sanlife 160 Ref. 691996, 691997. Plano de corte: Ø150mm.

	A	B	C	D	E
1	60	595 380	140	125	180
2	60	600 420	142	124	150

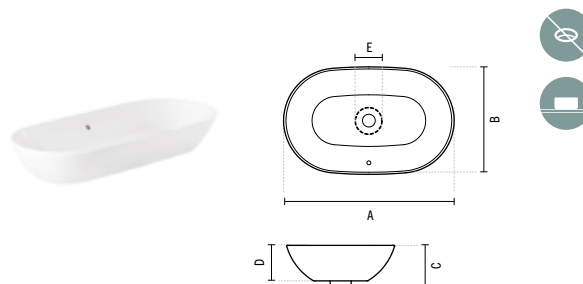



SANLIFE

BRANCO COR*

136729

183,41€

SANLIFE 40

402x402x143mm / 10.6Kg / Peças p/paleta BR=36

Lavatório de pousar sem furo para torneira. Sem anel embelezador. Compatível com móveis Sanlife 100 Ref. 691990, 691991 e Sanlife 160 Ref. 691996, 691997. Plano de corte: Ø150mm.

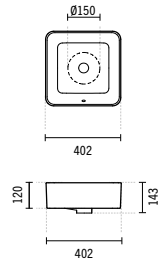

BRANCO COR*

136720

194,70€

SANLIFE 40 C/FURO P/TORNEIRA

402x402x145mm / 11.2Kg / Peças p/paleta BR=36

Lavatório de pousar com furo para torneira. Sem anel embelezador. Compatível com móveis Sanlife 100 Ref. 691992 e Sanlife 160 Ref. 691998. Plano de corte: 252x120mm.

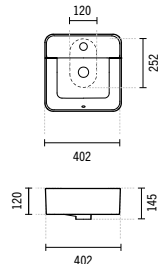

BRANCO COR*

1 **136330**

216,16€

SANLIFE 60X35 C/FURO P/TORNEIRA

600x350x143mm / Peças p/paleta BR=18

Lavatório de pousar com furo para torneira. Sem anel embelezador. Compatível com móveis Sanlife 100 Ref. 691992 e Sanlife 160 Ref. 691998. Plano de corte: 252x120mm.

2 **136730**

227,35€

SANLIFE 60X40 C/FURO P/TORNEIRA

602x400x145mm / Peças p/paleta BR=18

Lavatório de pousar com furo para torneira. Sem anel embelezador. Compatível com móveis Sanlife 100 Ref. 691992 e Sanlife 160 Ref. 691998. Plano de corte: 250x140mm.

A B C D

1	60	600	350	143	252
2	60	602	400	145	250

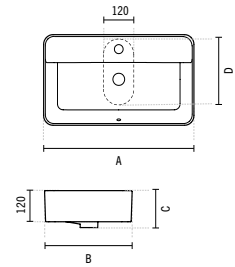

BRANCO COR*

1 **136339**

212,98€

SANLIFE 60X35

602x352x145mm / 12.5Kg / Peças p/paleta BR=18

Lavatório de pousar sem furo para torneira. Sem anel embelezador. Compatível com móveis Sanlife 100 Ref. 691990, 691991 e Sanlife 160 Ref. 691996, 691997. Plano de corte: Ø175mm.

2 **136739**

220,16€

SANLIFE 60X40

602x400x145mm / 13.2Kg / Peças p/paleta BR=18

Lavatório de pousar sem furo para torneira. Sem anel embelezador. Compatível com móveis Sanlife 100 Ref. 691990, 691991 e Sanlife 160 Ref. 691996, 691997. Plano de corte: Ø175mm.

A B C D

1	60	602	352	145	122
2	60	602	400	145	122

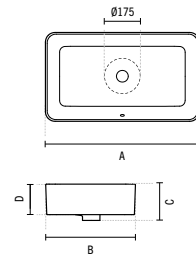

SÍMBOLOS



Embalado



Sem furo para torneira



Pousar

VISTA

	BRANCO	COR*
1	109460	150,34€

VISTA 100

1015x345x112mm / Peças p/palette BR=18

Lavatório de pousar sem furo para torneira. Sem overflow.

Não compatível com VDA. Válvula compatível Ref. 4V99.

Plano de corte: 900x265mm.

2	1T9410	26,50€
---	---------------	---------------

TAMPA VISTA

325x200x17mm / 1.8Kg

Tampa para lavatórios Vista excepto para lavatório Vista 50.

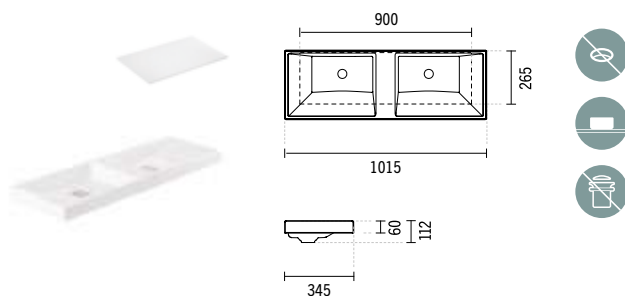

	BRANCO	COR*
1	109450	109,50€

VISTA 47

470x346x110mm

Lavatório de pousar sem furo para torneira. Sem overflow.

Não compatível com VDA. Válvula compatível Ref. 4V99.

Plano de corte: 385x265mm. [-] Consultar disponibilidade.

2	1T9410	26,50€
---	---------------	---------------

TAMPA VISTA

325x200x17mm / 1.8Kg

Tampa para lavatórios Vista excepto para lavatório Vista 50.

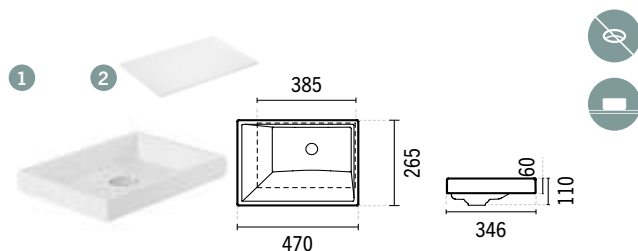

SANIBOLD

	BRANCO	COR*
	137310	187,93€ 428,25€

SANIBOLD 60X40

592x400x150mm / 11.8Kg / Peças p/palette BR-CR=20

Sem anel embelezador. Plano de corte: Ø150mm. **Não compatível com VDA.**

*Cores disponíveis sob consulta: **branco/preto mate** Ref. 137310B64.

	137310	268,98€ 268,98€
--	---------------	------------------------

SANIBOLD 60X40

592x400x150mm / 11.8Kg

Sem anel embelezador. Plano de corte: Ø150mm. **Não compatível com VDA.**

*Cores disponíveis sob consulta: **branco mate** Ref. 137310604 e **preto mate**

Ref. 137310264.

	137310	309,58€
--	---------------	----------------

SANIBOLD 60X40

592x400x150mm / 11.8Kg / Peças p/palette BR-CR=20

Sem anel embelezador. Plano de corte: Ø150mm. **Não compatível com VDA.**

*Cores disponíveis sob consulta: **taupe mate** Ref. 137310274.

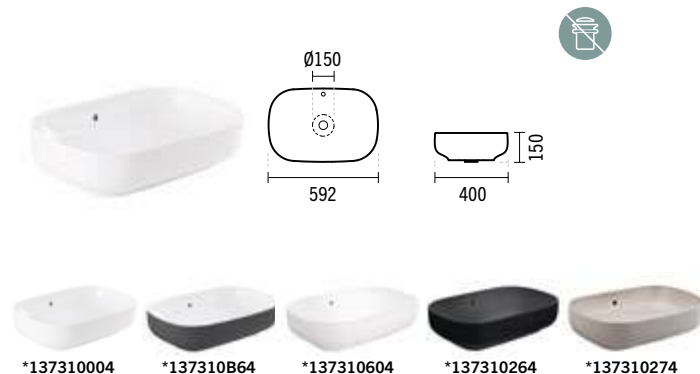

SÍMBOLOS



Embalado



Sem furo para torneira



Pousar



Não compatível com VDA



LAVATÓRIOS POUSAR

SANIBOLD

	BRANCO	COR*
137300	166,06€	406,38€

SANIBOLD 48X40

- 475x400x150mm / 9.2Kg / Peças p/paleta BR-CR=20
- Sem anel embelezador. Plano de corte: Ø150mm. **Não compatível com VDA.**
- *Cores disponíveis sob consulta: **branco/preto mate** Ref. 137300B64.

137300	244,08€	244,08€
---------------	---------	---------

SANIBOLD 48X40

- 475x400x150mm / 9.2Kg
- Sem anel embelezador. Plano de corte: Ø150mm. **Não compatível com VDA.**
- *Cores disponíveis sob consulta: **branco mate** Ref. 137300604 e **preto mate** Ref. 137300264.

137300	284,77€
---------------	---------

SANIBOLD 48X40

- 475x400x150mm / 9.2Kg / Peças p/paleta BR-CR=20
- Sem anel embelezador. Plano de corte: Ø150mm. **Não compatível com VDA.**
- *Cores disponíveis sob consulta: **taupe mate** Ref. 137300274.

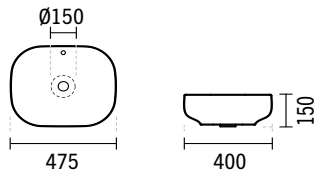

*137300004



*137300B64



*137300604



*137300264



*137300274

FRAME

	BRANCO	COR*
109320	219,09€	

FRAME

- 600x354x118mm / 11.2Kg / Peças p/paleta BR=36
- Lavatório de pousar com furo para torneira. Sem overflow.
- Não compatível com VDA.** Válvula compatível Ref. 4V99.
- Plano de corte: 560x315mm. [-] **Consultar disponibilidade.**

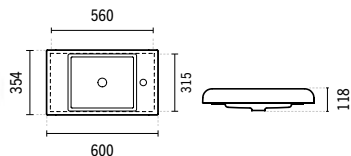

NOTE

	BRANCO	COR*
108100	70,20€	

NOTE 36X18 C/FURO P/TORNEIRA

- 364x180x90mm / Peças p/paleta BR=108
- Lavatório de pousar com furo para torneira. Sem overflow.
- Não compatível com VDA.** Válvula compatível Ref. 4V99.
- Plano de corte: 265x110mm.

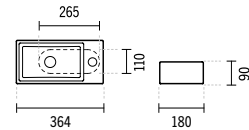

SÍMBOLOS



Embalado



Sem furo para torneira



Pousar



Não compatível com VDA



TRIBO

	BRANCO	COR*
109900	229,12€	

TRIBO 60

597x425x380mm / 40.0Kg / Peças p/paleta BR=12

Lavatório de pousar sem furo para torneira. Sem overflow.

Não compatível com VDA. Válvula compatível Ref. 4V99.

Plano de corte: Ø150mm.

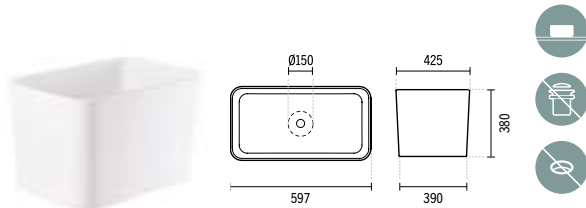

COMBY

	BRANCO	COR*
108650	171,79€	

COMBY

615x390x160mm / 20.9Kg / Peças p/paleta BR=20

Lavatório de pousar sem furo para torneira.

Compatível com acessórios Comby Ref. 6A8605 e 6A8606. Sem overflow.

Não compatível com VDA. Válvula compatível Ref. 4V99.

Plano de corte: Ø175mm. [-] Consultar disponibilidade.

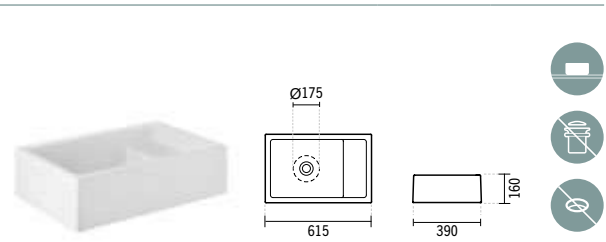

COMBY

SÍMBOLOS



Embalado



Sem furo para
torneira



Pousar



Não compatível
com VDA



LAVATÓRIOS POUSAR

COMBY

	VIDRO	COR*
6A860099		
	17,54€	
COPO COMBY		
Ø70x95mm / 0.2Kg		
Copo de vidro translúcido.		
Compatível com acessório Comby Ref. 6A8606.		

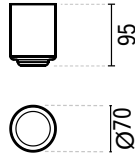

	WENGUÊ	COR*
1 6A860535		
	57,73€	
ACESSÓRIO SIMPLES COMBY		
390x130x60mm / 0.6Kg		
Compatível com lavatórios Comby Ref. 108650 e 108660.		
2 6A860635		
	56,85€	
ACESSÓRIO P/COPOS E ESCOVAS COMBY		
315x130x60mm / 0.5Kg		
Compatível com lavatórios Comby Ref. 108650 e 108660 e copo Comby Ref. 6A8600.		

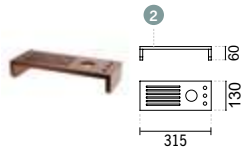
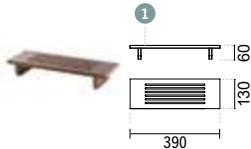

BELFAST

	BRANCO	COR*
7400V	238,60€	404,82€
BELFAST C/VÁLVULA		
595x455x275mm / 33.1Kg / Peças p/paleta BR=24		
Lavatório de pousar sem furo para torneira com válvula Ref. 4740.		
Com overflow. Cores disponíveis: branco (00) e antracite mate (38).		

7400	226,87€	377,82€
BELFAST		
595x455x275mm / 32.8Kg / Peças p/paleta BR=24		
Lavatório de pousar sem furo para torneira. Com overflow. Válvula compatível Ref. 4740. Cores disponíveis: branco (00) e antracite mate (38).		

4740		11,72€
VÁLVULA BELFAST		
0.2Kg		
Válvula para lavatório Belfast.		

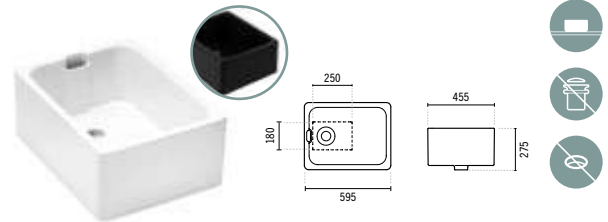

LOOK

	BRANCO	COR*
1 134310		
	56,63€	
LOOK 46		
460x416x130mm / 11.5Kg / Peças p/paleta BR=36		
Lavatório de pousar com furo para torneira. Com anel embelezador. Inclui kit de fixação. Compatível com coluna Look Ref. 134200 e coluna suspensa Look Ref. 134220. Plano de corte: 200x265mm.		
2 134320		
	61,06€	
LOOK 50		
500x414x130mm / 8.3Kg / Peças p/paleta BR=30		
Lavatório de pousar com furo para torneira. Com anel embelezador. Inclui kit de fixação. Compatível com coluna Look Ref. 134200 e coluna suspensa Look Ref. 134220. Plano de corte: 200x265mm.		
3 134330		
	68,17€	
LOOK 56		
560x449x130mm / 15.0Kg / Peças p/paleta BR=30		
Lavatório de pousar com furo para torneira. Com anel embelezador. Inclui kit de fixação. Compatível com coluna Look Ref. 134200 e coluna suspensa Look Ref. 134220. Plano de corte: 265x300mm.		
4 134340		
	72,47€	
LOOK 60		
600x449x130mm / 15.1Kg / Peças p/paleta BR=30		
Lavatório de pousar com furo para torneira. Com anel embelezador. Inclui kit de fixação. Compatível com coluna Look Ref. 134200 e coluna suspensa Look Ref. 134220. Plano de corte: 300x265mm.		

SÍMBOLOS



Embalado



Sem furo para torneira



Pousar



Não compatível com VDA



	BRANCO	COR*
134370	79,75€	

LOOK 66

- 5 **660x443x134mm / 17.0Kg / Peças p/paleta BR=30**
 Lavatório de pousar com furo para torneira. Com anel embelezador.
 Inclui kit de fixação. Compatível com coluna Look Ref. 134200 e
 coluna suspensa Look Ref. 134220. Plano de corte: 265x300mm.

	A	B	C	D	E	F
1	46	460	416	130	228	200
2	50	500	414	130	280	200
3	56	560	449	130	280	265
4	60	600	449	130	280	265
5	66	660	443	134	278	265

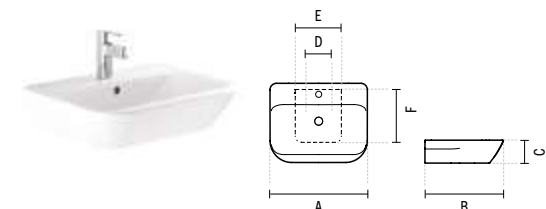

SIGN

	BRANCO	COR*
108950	240,60€	

SIGN 80

- 800x400x130mm / 14.4Kg / Peças p/paleta BR=16**
 Lavatório de pousar sem furo para torneira. Sem overflow.
Não compatível com VDA. Válvula compatível Ref. 4V99.
 Plano de corte: Ø120mm.

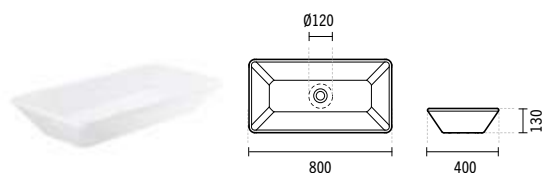

	BRANCO	COR*
108940	206,23€	

SIGN 60

- 605x400x130mm / 10.2Kg / Peças p/paleta BR=20**
 Lavatório de pousar sem furo para torneira. Sem overflow.
Não compatível com VDA. Válvula compatível Ref. 4V99.
 Plano de corte: Ø120mm.

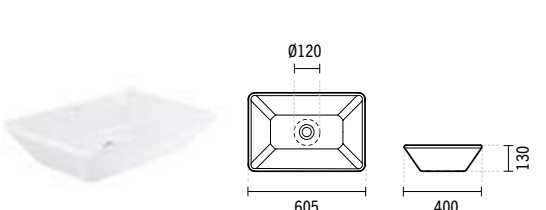

SÍMBOLOS



Embalado



Sem furo para torneira



Pousar



Semi-encastrear



Não compatível com VDA

	BRANCO	COR*
108930	189,04€	

SIGN 40

- 400x400x130mm / 10.2Kg / Peças p/paleta BR=36**
 Lavatório de pousar sem furo para torneira. Sem overflow.
Não compatível com VDA. Válvula compatível Ref. 4V99.
 Plano de corte: Ø120mm.

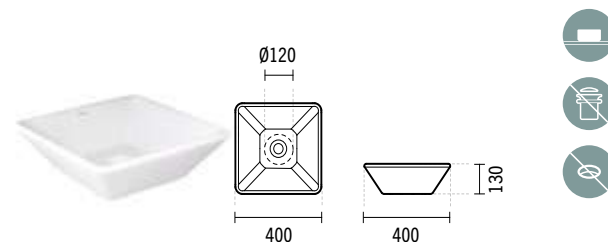

LINHA

	BRANCO	COR*
1 108870	151,94€	

LINHA 55

- 550x450x185mm / 15.6Kg / Peças p/paleta BR=20
 Lavatório semi-encastável com furo para torneira.
 Com anel embelezador. Inclui kit de fixação.

2 108880	165,57€
-----------------	----------------

LINHA 60

- 600x455x185mm / 16.9Kg / Peças p/paleta BR=16
 Lavatório semi-encastável com furo para torneira.
 Com anel embelezador. Inclui kit de fixação.

3 108890	194,92€
-----------------	----------------

LINHA 70

- 700x450x180mm / 19.3Kg / Peças p/paleta BR=14
 Lavatório semi-encastável com furo para torneira.
 Com anel embelezador. Inclui kit de fixação.

4 108900	225,30€
-----------------	----------------

LINHA 80

- 805x450x185mm / 23.4Kg / Peças p/paleta BR=14
 Lavatório semi-encastável com furo para torneira.
 Com anel embelezador. Inclui kit de fixação.

	A	B	C	D	E	F	G
1	55	550	450	185	85	284	470
2	60	600	455	185	85	285	510
3	70	700	450	180	80	287	560
4	80	805	450	185	85	280	660

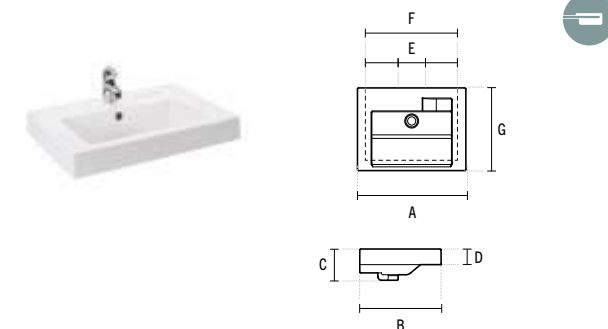



LAVATÓRIOS SEMI-ENCASTRÁVEIS

URB.Y

BRANCO COR*

1 **140350** 171,79€

URB.Y 65

650x470x190mm / 18.9Kg / Peças p/paleta BR=30
Lavatório semi-encastrável com furo para torneira.
Com anel embelezador. Inclui kit de fixação.

2 **140360** 196,29€

URB.Y 80

800x470x195mm / 23.3Kg / Peças p/paleta BR=24
Lavatório semi-encastrável com furo para torneira.
Com anel embelezador. Inclui kit de fixação.

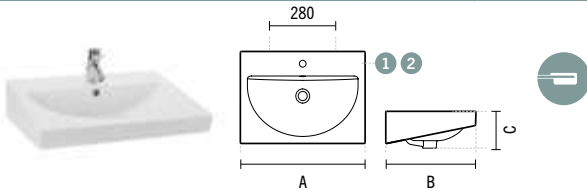

	A	B	C
1	65	470	190
2	800	470	195

BRANCO COR*

140370 104,36€

URB.Y 54

540x455x190mm / 13.6Kg / Peças p/paleta BR=27
Lavatório semi-encastrável com furo para torneira.
Com anel embelezador.

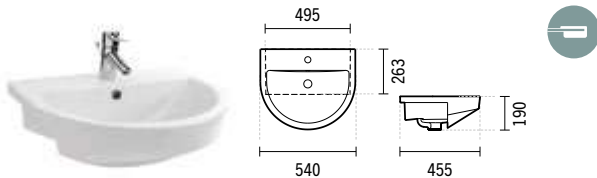

NOVELDA PLUS

BRANCO COR*

1 **118100** 119,33€

NOVELDA PLUS 50 C/FURO P/TORNEIRA

500x455x140mm / 12.0Kg / Peças p/paleta BR=32
Lavatório de pousar com furo para torneira, com overflow e anel embelezador. Inclui kit de fixação. Plano de corte em 'U': 460x435mm.

2 **118110** 133,38€

NOVELDA PLUS 60 C/FURO P/TORNEIRA

606x456x140mm / 14.5Kg / Peças p/paleta BR=30
Lavatório de pousar com furo para torneira, com overflow e anel embelezador. Inclui kit de fixação. Plano de corte em 'U': 565x430mm.

3 **118120** 161,45€

NOVELDA PLUS 70 C/FURO P/TORNEIRA

705x455x133mm / 17.0Kg / Peças p/paleta BR=30
Lavatório de pousar com furo para torneira, com overflow e anel embelezador. Inclui kit de fixação. Plano de corte em 'U': 650x425mm.

NOVELDA PLUS

BRANCO COR*

4 **118130** 166,17€

NOVELDA PLUS 80 C/FURO P/TORNEIRA

797x450x148mm / 18.5Kg
Lavatório de pousar com furo para torneira, com overflow e anel embelezador. Inclui kit de fixação. Plano de corte em 'U': 750x425mm.

5 **118140** 212,14€

NOVELDA PLUS 100 C/FURO P/TORNEIRA

1006x465x149mm / 30.5Kg / Peças p/paleta BR=14
Lavatório de pousar com furo para torneira. Com anel embelezador. Inclui kit de fixação. Compatível com coluna Look Ref. 134200 e coluna suspensa Look Ref. 134220. Plano de corte: 950x425mm.

6 **118150** 253,75€

NOVELDA PLUS 120 C/FURO P/TORNEIRA

1212x451x157mm / 34.0Kg
Lavatório de pousar com furo para torneira, com overflow e anel embelezador. Inclui kit de fixação. Plano de corte em 'U': 1150x425mm.

7 **118160** 298,00€

NOVELDA PLUS 140 C/FURO P/TORNEIRA

1406x475x143mm
Lavatório de pousar com furo para torneira, com overflow e anel embelezador. Inclui kit de fixação. Plano de corte em 'U': 1360x435mm.

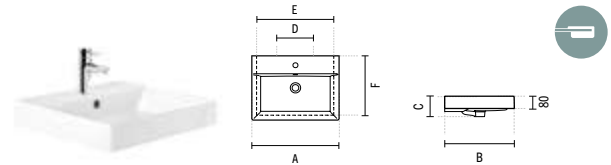

	A	B	C	D	E	F
1	50	455	140	275	460	435
2	60	456	140	285	565	430
3	70	455	133	283	650	425
4	80	450	148	280	750	425

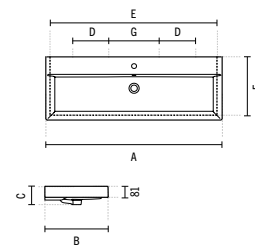

	A	B	C	D	E	F	G
5	100	465	149	200	950	425	285
6	120	451	157	280	1150	425	283

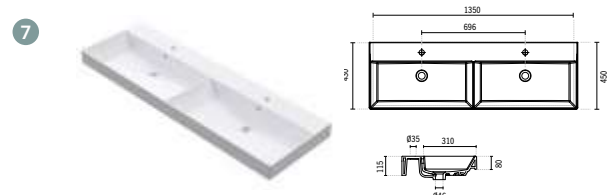

SÍMBOLOS



Embalado



Semi-encastrar

NOVELDA PLUS

	BRANCO	COR*
1	118109	119,33€

NOVELDA PLUS 50

500x455x140mm / 12.3Kg / Peças p/paleta BR=32
Lavatório de pousar sem furo para torneira, com overflow e anel embelezador. Inclui kit de fixação. Plano de corte em 'U': 460x135mm.

2	118119	133,38€
---	---------------	----------------

NOVELDA PLUS 60

606x456x140mm / 14.4Kg / Peças p/paleta BR=30
Lavatório de pousar sem furo para torneira, com overflow e anel embelezador. Inclui kit de fixação. Plano de corte em 'U': 565x430mm.

3	118129	161,45€
---	---------------	----------------

NOVELDA PLUS 70

705x455x133mm / 17.5Kg / Peças p/paleta BR=30
Lavatório de pousar sem furo para torneira, com overflow e anel embelezador. Inclui kit de fixação. Plano de corte em 'U': 650x425mm.

4	118139	166,17€
---	---------------	----------------

NOVELDA PLUS 80

800x450x150mm / 17.5Kg / Peças p/paleta BR=30
Lavatório de pousar sem furo para torneira, com overflow e anel embelezador. Inclui kit de fixação.

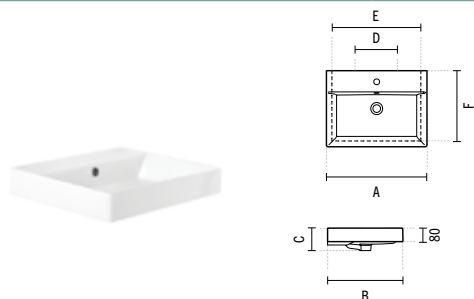

	A	B	C	D	E	F
1	50	500	455	140	275	460
2	60	606	456	140	285	565
3	70	705	455	133	283	650
4	80	800	450	150	-	-

LOOK

	BRANCO	COR*
	134380	102,28€

LOOK

535x457x160mm / 14.6Kg / Peças p/paleta BR=30
Lavatório semi-encastrável com furo para torneira. Com anel embelezador.

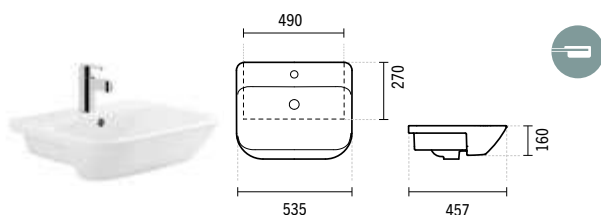

SÍMBOLOS



Embalado



Semi-encastrar

	BRANCO	COR*
1	134350	152,20€

LOOK 63

637x465x168mm / 15.8Kg / Peças p/paleta BR=30
Lavatório semi-encastrável com furo para torneira. Com anel embelezador. Inclui kit de fixação. Compatível com móvel Look Ref. 63420. Plano de corte em 'U': 445x595mm.

2	134360	174,14€
---	---------------	----------------

LOOK 83

832x465x177mm / 20.0Kg / Peças p/paleta BR=14
Lavatório semi-encastrável com furo para torneira. Com anel embelezador. Inclui kit de fixação. Compatível com móvel Look Ref. 63421.

	A	B	C	D	E	F
1	63	637	465	168	280	595
2	83	832	465	177	277	790

	BRANCO	COR*
1	134770	133,38€

LOOK 63X36

632x363x162mm / 12.8Kg / Peças p/paleta BR=30
Lavatório semi-encastrável com furo para torneira. Com anel embelezador. Inclui kit fixação. Plano de corte em 'U': 338x590mm.

2	134780	154,43€
---	---------------	----------------

LOOK 83X36

835x365x137mm / 16.4Kg / Peças p/paleta BR=21
Lavatório semi-encastrável com furo para torneira. Com anel embelezador. Inclui kit fixação. Plano de corte em 'U': 340x790mm.

3	134790	175,48€
---	---------------	----------------

LAVATÓRIO LOOK 103X36

1040x365x170mm / 21.3Kg / Peças p/paleta BR=24
Lavatório semi-encastrável com furo para torneira. Com anel embelezador. Inclui kit fixação. Plano de corte em 'U': 340x990mm.

	A	B	C	D	E	F	G	H
1	63	632	363	162	285	---	590	338
2	83	835	365	137	282	---	790	340
3	103	1040	365	170	285	146	990	340



LAVATÓRIOS

SEMI-ENCASTRÁVEIS.PAREDE

PALM

	BRANCO	COR*
1	109830	241,26€

PALM 80

800x500x145mm / 20.5Kg / Peças p/paleta BR=16

Lavatório semi-encastrável com furo para torneira. Inclui kit de fixação. **Não compatível com VDA.** Válvula compatível Ref. 4V99. Plano de corte em 'U': 750x475mm.

2	109820	194,65€
---	---------------	----------------

PALM 65

650x450x145mm / 16.6Kg / Peças p/paleta BR=20

Lavatório semi-encastrável com furo para torneira. Sem overflow. Inclui kit de fixação. **Não compatível com VDA.** Válvula compatível Ref. 4V99. Plano de corte em 'U': 600x425mm.

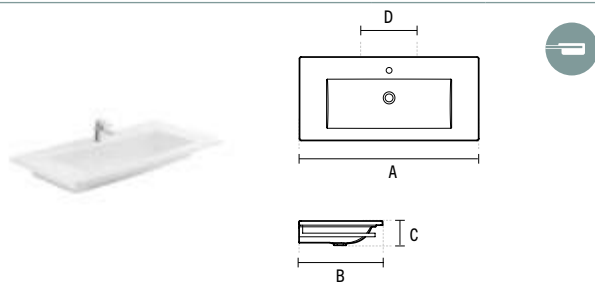

	A	B	C	D
1	80	800	500	145
2	65	650	450	145

BRANCO COR*

109810	150,45€
---------------	----------------

PALM 50

500x400x135mm / 11.3Kg / Peças p/paleta BR=32

Lavatório semi-encastrável com furo para torneira. Sem overflow. Inclui kit de fixação. **Não compatível com VDA.** Válvula compatível Ref. 4V99. Plano de corte em 'U': 460x380mm.

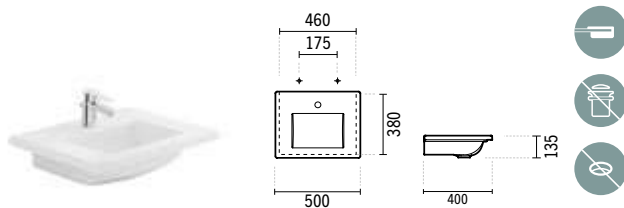

DOURO

	BRANCO	COR*
118300	70,20€	

LAVATÓRIO PAREDE DOURO

508x307x148mm / 10.6Kg / Peças p/paleta BR=56

Lavatório de parede com furo para torneira. Sem anel embelezador. Inclui kit de fixação.

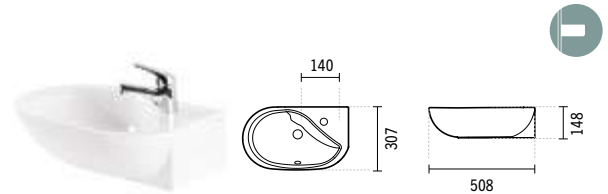

MIRA

	BRANCO	COR*
108310	32,36€	

LAVATÓRIO PAREDE MIRA

405x270x150mm / 6.1Kg / Peças p/paleta BR=90

Lavatório de parede com furo para torneira. Sem anel embelezador. Não Inclui kit de fixação.

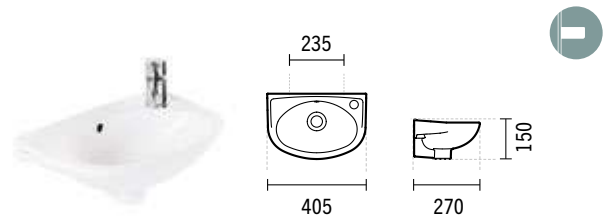

MONDEGO

	BRANCO	COR*
108340	37,17€	

LAVATÓRIO PAREDE MONDEGO

450x380x197mm / 9.7Kg / Peças p/paleta BR=56

Lavatório de parede com furo para torneira. Sem anel embelezador. Não Inclui kit de fixação.

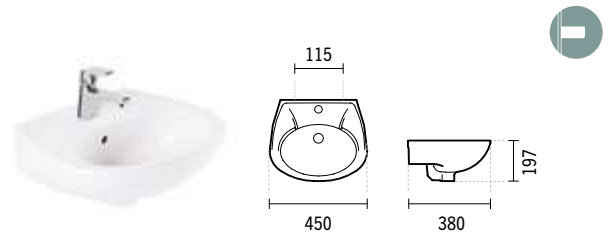

SÍMBOLOS



Embalado



Sem furo para torneira



Semi-encastrar



Não compatível com VDA

LOOK

	BRANCO	COR*
134390	59,28€	

LOOK 50X23

500x230x160mm / 8.2Kg / Peças p/paleta BR=48

Lavatório de parede com furo para torneira.
Sem anel embelezador. Inclui kit de fixação.

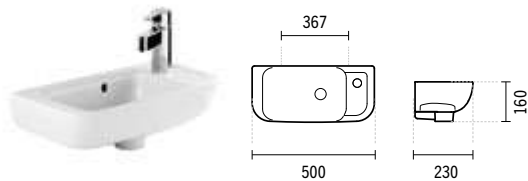

	BRANCO	COR*
134300	50,38€	

LOOK 36X30

362x304x158mm / 8.3Kg / Peças p/paleta BR=39

Lavatório de parede com furo para torneira.
Sem anel embelezador. Inclui kit de fixação.

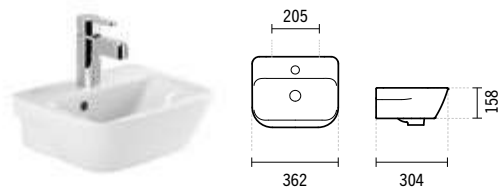

	BRANCO	COR*
1 134310	56,63€	

LOOK 46

460x416x160mm / 11.5Kg / Peças p/paleta BR=36

Inclui kit de fixação. Com anel embelezador.

2 134320	61,06€	
------------------------	---------------	--

LOOK 50

500x414x165mm / 8.3Kg / Peças p/paleta BR=30

Inclui kit de fixação. Com anel embelezador.

3 134330	68,17€	
------------------------	---------------	--

LOOK 56

560x449x165mm / 15Kg / Peças p/paleta BR=30

Inclui kit de fixação. Com anel embelezador.

4 134340	72,47€	
------------------------	---------------	--

LOOK 60

600x449x165mm / 15.1Kg / Peças p/paleta BR=30

Inclui kit de fixação. Com anel embelezador.

	BRANCO	COR*
134370	79,75€	

LOOK 66

660x443x162mm / 17.0Kg / Peças p/paleta BR=30

Inclui kit de fixação. Com anel embelezador.

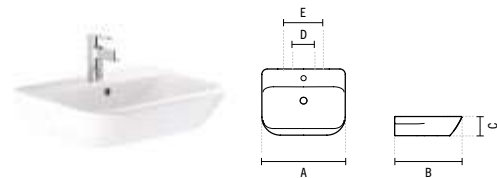

	A	B	C	D	
1	46	460	416	160	228
2	50	500	414	165	280
3	56	560	449	165	280
4	60	600	449	165	280
5	66	660	443	162	278

	BRANCO	COR*
134700	63,75€	

LOOK 45X45

445x480x162mm / 10.3Kg / Peças p/paleta BR=30

Lavatório de parede com furo para torneira.
Com anel embelezador. Inclui kit de fixação.

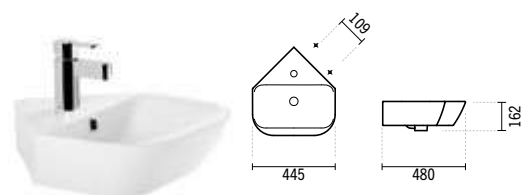

SADO

	BRANCO	COR*
118700	42,10€	

SADO

357x357x149mm / 7.0Kg / Peças p/paleta BR=48

Lavatório de parede com furo para torneira.
Com anel embelezador. Não inclui kit de fixação.

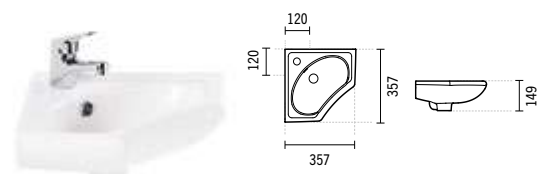

SÍMBOLOS



Embalado



Parede



LAVATÓRIOS PAREDE

CETUS BASIC

BRANCO COR*

135700

56,25€

CETUS BASIC 50

500x480x172mm / 10.9Kg / Peças p/paleta BR=56

Lavatório de parede com furo para torneira. Sem anel embelezador.

Não inclui kit de fixação. Kit de fixação compatível Ref. 43.

[-] Consultar disponibilidade.

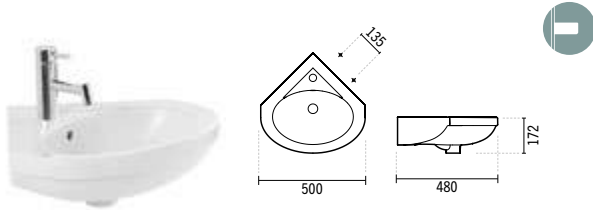

EASY

BRANCO COR*

131700

81,57€

EASY 50

505x505x190mm / 14.5Kg / Peças p/paleta BR=24

Lavatório de parede com furo para torneira. Sem anel embelezador.

Inclui kit de fixação.

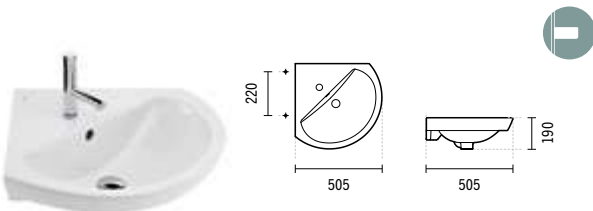

BRANCO COR*

131300

69,66€

EASY 46

465x375x180mm / 9.0Kg / Peças p/paleta BR=56

Lavatório de parede com furo para torneira. Sem anel embelezador.

Inclui kit de fixação.

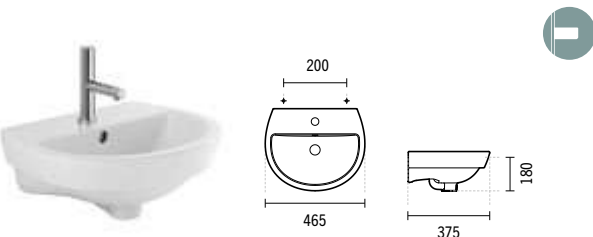

SANLIFE

BRANCO COR*

136950

194,70€

SANLIFE 40X40 C/FURO P/TORNEIRA

400x400x145mm / 10.9Kg / Peças p/paleta BR=36

Lavatório de parede sem anel embelezador. Inclui kit de fixação.

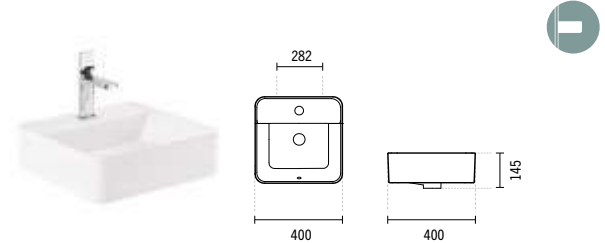

BRANCO COR*

1 136900

220,16€

SANLIFE 60X35 C/FURO P/TORNEIRA

600x350x143mm / 13.0Kg / Peças p/paleta BR=18

Lavatório de parede sem anel embelezador. Inclui kit de fixação.

2 136910

227,35€

SANLIFE 60X40 C/FURO P/TORNEIRA

602x400x144mm / 15.7Kg / Peças p/paleta BR=18

Lavatório de parede sem anel embelezador. Inclui kit de fixação.

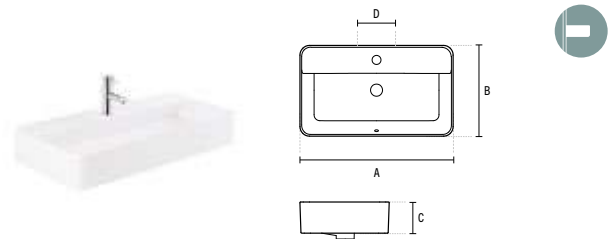

	A	B	C	D
1	60	600	350	143
2	60	602	400	144

SÍMBOLOS



Parede

VISTA

	BRANCO	COR*
1	109430	272,06€

VISTA 120

- 1203x432x113mm / 28.3Kg / Peças p/paleta BR=18
- Lavatório de parede com 2 furos para torneiras. Sem overflow. Inclui kit de fixação. **Não compatível com VDA.** Válvula compatível Ref. 4V99. Compatível com móvel Vista 120 Ref. 60830.

2	109440	322,19€
---	---------------	----------------

VISTA 140

- 1402x432x106mm / Peças p/paleta BR=18
- Lavatório de parede com 2 furos para torneiras. Sem overflow. Inclui kit de fixação. **Não compatível com VDA.** Válvula compatível Ref. 4V99. Compatível com móvel Vista 140 Ref. 60831.

3	1T9410	26,50€
---	---------------	---------------

TAMPA VISTA

- 325x200x17mm / 1.8Kg
- Tampa para lavatório Vista excepto para lavatório Vista 50.

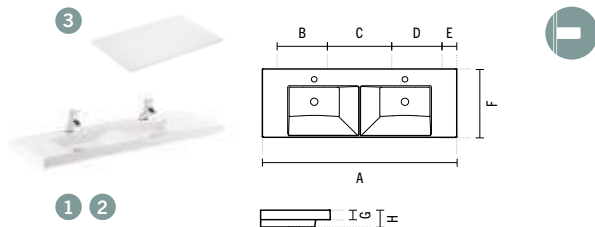

	A	B	C	D	E	F	G	H	
1	120	1203	287	400	287	117	432	60	113
2	140	1402	285	450	285	191	432	59	110

	BRANCO	COR*
1	109920	199,42€

VISTA 90

- 892x426x106mm / Peças p/paleta BR=12
- Lavatório de parede com furo para torneira. Sem overflow. Inclui kit de fixação. **Não compatível com VDA.** Válvula compatível Ref. 4V99. Compatível com móvel Vista 90 Ref. 60801. [-] Consultar disponibilidade.

2	1T9410	26,50€
---	---------------	---------------

TAMPA VISTA

- 325x200x17mm / 1.8Kg
- Tampa para lavatório Vista excepto para lavatório Vista 50.

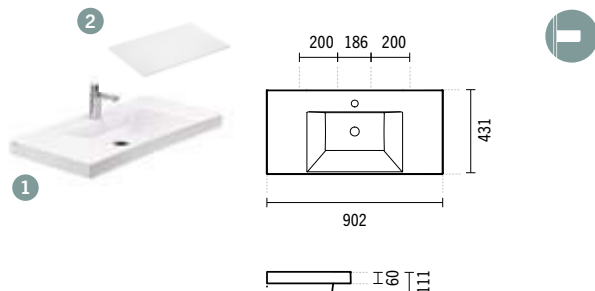

SÍMBOLOS



	BRANCO	COR*
1	109400	136,05€

VISTA 50

- 503x432x114mm / Peças p/paleta BR=36
- Lavatório de parede com furo para torneira. Sem overflow. Inclui kit de fixação. **Não compatível com VDA.** Válvula compatível Ref. 4V99. Compatível com móvel Vista 50 Ref. 60802.

2	109410	171,84€
---	---------------	----------------

VISTA 80

- 802x431x114mm / 19.6Kg / Peças p/paleta BR=20
- Lavatório de parede com furo para torneira. Sem overflow. Inclui kit de fixação. **Não compatível com VDA.** Válvula compatível Ref. 4V99. Compatível com móvel Vista 80 Ref. 60820.

3	109420	221,97€
---	---------------	----------------

VISTA 100

- 1002x431x114mm / 24.7Kg
- Lavatório de parede com furo para torneira. Sem overflow. Inclui kit de fixação. **Não compatível com VDA.** Válvula compatível Ref. 4V99. Compatível com móvel Vista 100 Ref. 60821.

4	1T9400	22,21€
---	---------------	---------------

TAMPA VISTA P/LAVATÓRIO 50

- 273x200x17mm / 0.8Kg
- Tampa para lavatório Vista para lavatório Vista 50.

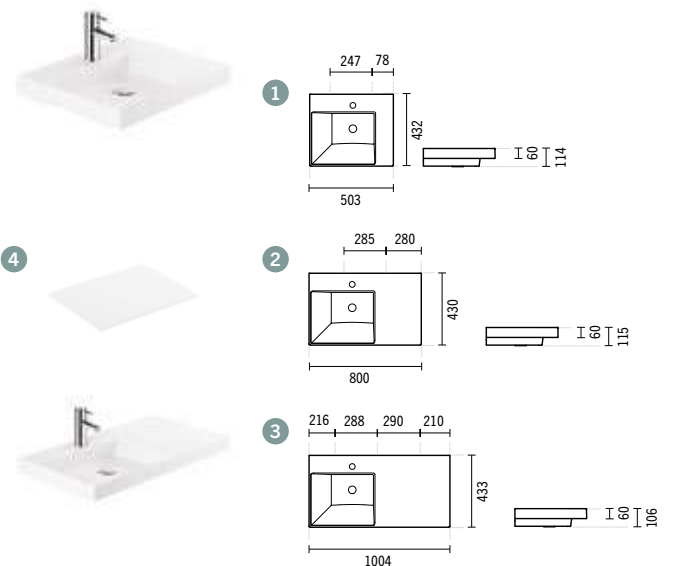



LAVATÓRIOS PAREDE

PALM

	BRANCO	COR*
1	109830	241,26€

PALM 80

800x500x145mm / 20.5Kg / Peças p/paleta BR=16

Lavatório de parede com furo para torneira. Sem overflow.

Inclui kit de fixação. **Não compatível com VDA.** Válvula compatível Ref. 4V99.

2	4040411	121,55€
---	----------------	----------------

PAR TOALHEIROS PALM

1.2Kg

Par de toalheiros em latão **cromado** para lavatórios Palm 80.

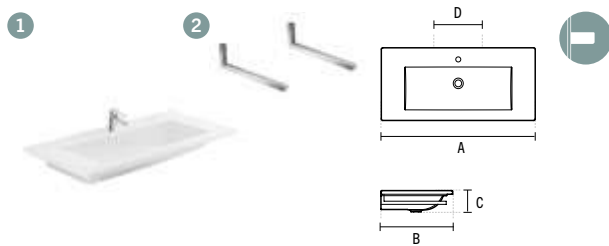

	BRANCO	CROMO*
1	109820	194,65€

PALM 65

650x450x145mm / 6.6Kg / Peças p/paleta BR=20

Lavatório de parede com furo para torneira. Sem overflow.

Inclui kit de fixação. **Não compatível com VDA.** Válvula compatível Ref. 4V99.

2	40405	116,92€
---	--------------	----------------

PAR TOALHEIROS PALM P/LAVATÓRIO 65

1.1Kg

Par de toalheiros em latão **cromado** para lavatórios Palm 65.

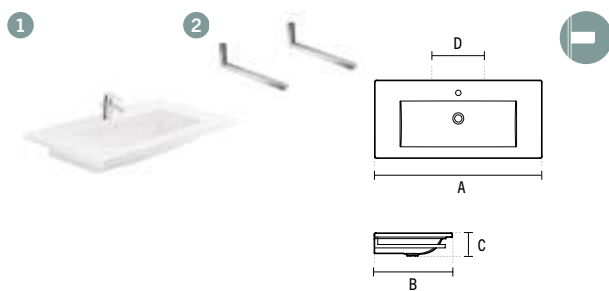

	BRANCO	COR*
1	109810	150,45€

PALM 50

500x400x135mm / 11.3Kg / Peças p/paleta BR=32

Lavatório de parede com furo para torneira. Sem overflow.

Inclui kit de fixação. **Não compatível com VDA.**

Válvula compatível Ref. 4V99.

2	40403	114,04€
---	--------------	----------------

PAR TOALHEIROS PALM P/LAVATÓRIO 50

1.0Kg

Par de toalheiros em latão **cromado** para lavatórios Palm 50.

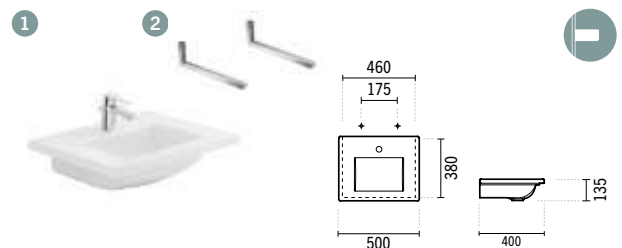

NOVELDA PLUS

	BRANCO	COR*
1	118100	119,33€

NOVELDA PLUS 50 C/FURO P/TORNEIRA

498x451x140mm / Peças p/paleta BR=32

Lavatório de parede com furo para torneira, com overflow e anel embelezador. Inclui kit de fixação.

2	118110	133,38€
---	---------------	----------------

NOVELDA PLUS 60 C/FURO P/TORNEIRA

606x456x140mm / 14.4Kg / Peças p/paleta BR=30

Lavatório de parede com furo para torneira, com overflow e anel embelezador. Inclui kit de fixação.

3	118120	161,45€
---	---------------	----------------

NOVELDA PLUS 70 C/FURO P/TORNEIRA

702x451x133mm / Peças p/paleta BR=30

Lavatório de parede com furo para torneira, com overflow e anel embelezador. Inclui kit de fixação.

4	118130	166,17€
---	---------------	----------------

NOVELDA PLUS 80 C/FURO P/TORNEIRA

797x450x148mm

Lavatório de parede com furo para torneira, com overflow e anel embelezador. Inclui kit de fixação.

SÍMBOLOS



Embalado



Parede

NOVELDA PLUS

BRANCO COR*

5 **118140** 212,14€

NOVELDA PLUS 100 C/FURO P/TORNEIRA

1006x455x149mm / 29.4Kg / Peças p/paleta BR=14

Lavatório de parede com furo para torneira, com overflow e anel embelezador. Inclui kit de fixação.

6 **118150** 253,75€

NOVELDA PLUS 120 C/FURO P/TORNEIRA

1212x451x157mm

Lavatório de parede com furo para torneira, com overflow e anel embelezador. Inclui kit de fixação.

7 **118160** 298,00€

NOVELDA PLUS 140 C/FURO P/TORNEIRA

1405x451x141mm

Lavatório de parede com furo para torneira, com overflow e anel embelezador. Inclui kit de fixação.

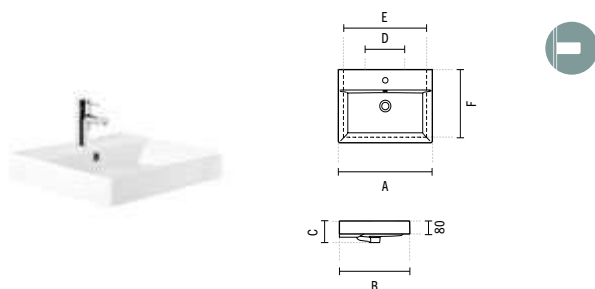

	A	B	C	D
1	50	500	455	140
2	60	606	456	140
3	70	705	455	133
4	80	797	450	148
5	100	1006	455	149
6	120	1212	451	157
7	140	1405	451	141

BRANCO COR*

1 **118109** 119,33€

NOVELDA PLUS 50

500x455x140mm / Peças p/paleta BR=32

Lavatório de parede sem furo para torneira, com overflow e anel embelezador. Inclui kit de fixação.

2 **118119** 133,38€

NOVELDA PLUS 60

606x456x140mm / 14.4Kg / Peças p/paleta BR=30

Lavatório de parede sem furo para torneira, com overflow e anel embelezador. Inclui kit de fixação.

3 **118129** 161,45€

NOVELDA PLUS 70

705x455x130mm / Peças p/paleta BR=30

Lavatório de parede sem furo para torneira, com overflow e anel embelezador. Inclui kit de fixação.

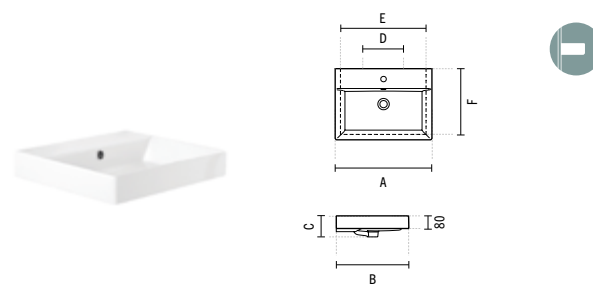

	A	B	C	D	E	F
1	50	500	455	140	275	435
2	60	606	456	140	285	430
3	70	705	455	133	283	425

SÍMBOLOS



Embalado



Parede



LAVATÓRIOS PAREDE

NOTE

	BRANCO	CROMO*
1	108100004D	70,20€

NOTE 36X18 DIR. C/FURO P/TORNEIRA

364x180x90mm

Lavatório de parede direito com furo para torneira. Sem overflow.

Não compatível com VDA. Válvula compatível Ref. 4V99.

[-] Consultar disponibilidade.

2	108100004E	70,20€
---	-------------------	--------

NOTE 36X18 ESQ. C/FURO P/TORNEIRA

364x180x90mm

Lavatório de parede esquerdo com furo para torneira. Sem overflow.

Não compatível com VDA. Válvula compatível Ref. 4V99.

[-] Consultar disponibilidade.

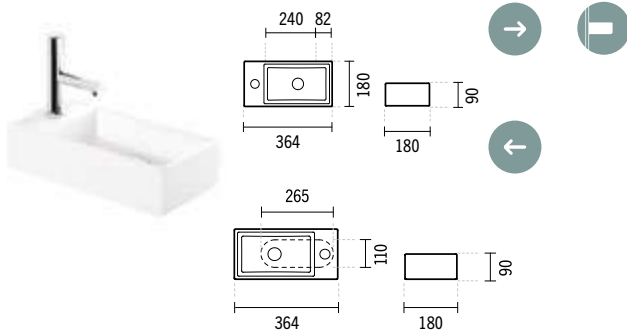

WCA



DESIGN PLUS

	BRANCO	COR*
	111340	500,38€

WCA 45

455x550x503mm / 25.6Kg / Peças p/palette BR=16

Com anel embelezador. Inclui kit de fixação.

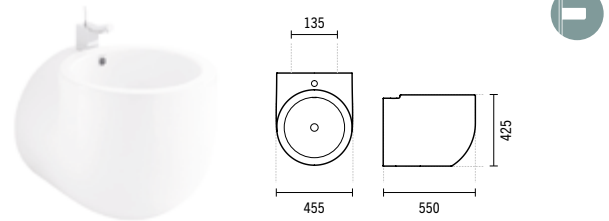

ALVA

	BRANCO	COR*
	932080	1 741,74€

ALVA

803x503x503mm

Lavatório de parede com furo para torneira em Solid Surface, com overflow.

Estrutura para lavatório com acabamento preto mate e prateleira em aglomerado revestido a melamina. Inclui kit de fixação.

Não compatível com VDA. Válvula compatível Ref. 4V99.

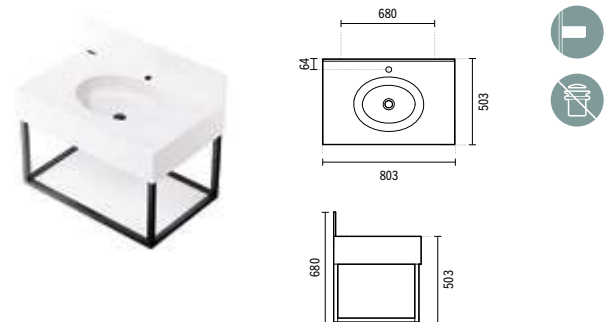

SÍMBOLOS



Parede



Não compatível
com VDA



Direito



Esquerdo



	CROMO	COR*
4V94	9,50€	
VÁLVULA TIC-TAC UNIVERSAL ESPELHO PEQUENO ABS CR		
0.1Kg		
4V91	23,40€	36,57€
VÁLVULA TIC-TAC UNIVERSAL ESPELHO GRANDE		
0.4Kg		
Disponível em: Cr, Cr/Br, Cr/Preto.		
4V92	16,51€	
VÁLVULA TIC-TAC UNIVERSAL ESPELHO PEQUENO		
0.5Kg		
4V93	30,29€	
VÁLVULA TIC-TAC UNIVERSAL ESPELHO QUADRADO		
0.5Kg		
4V99	22,95€	74,22€
VÁLVULA SEMPRE ABERTA PARA LAVATÓRIOS		
0.4Kg		
Disponível em: Em grafite [03], dourado [12], cobre [96] e níquel [B3].		
4V99	39,89€	
VÁLVULA SEMPRE ABERTA PARA LAVATÓRIOS		
0.4Kg		
Disponível em: Em branco [10] e preto [16].		
493	45,57€	
VÁLVULA SEMPRE ABERTA PARA LAVATÓRIO MORFYS		
Disponível em: Em branco [00].		
493	56,97€	
VÁLVULA SEMPRE ABERTA PARA LAVATÓRIO MORFYS		
Disponível em: Em preto [06], verde [75], vermelho [77] e azul [97].		
493	93,07€	
VÁLVULA SEMPRE ABERTA PARA LAVATÓRIO MORFYS		
Disponível em: Em dourado [12], rainbow [B5] e cobre [96].		



	CROMO	COR*
1 4V96	61,25€	
SIFÃO TÉCNICO QUADRADO		
1.0Kg		
2 4V95	47,24€	64,09€
SIFÃO TÉCNICO REDONDO		
0.3Kg		
Em cromo e preto.		
3 4V35		222,64€
SIFÃO TÉCNICO REDONDO		
1.1Kg		
Em grafite [03], dourado [12], cobre [96] e níquel [B3].		



	BRANCO	COR*
47221	3,50€	
TAPA FUROS P/LAVATÓRIOS E LAVA-LOUÇAS		
0.1Kg		



SÍMBOLOS



Embalado





MÓVEIS

JOIN	125
URB.Y	125
VIEW	126
ALICANTE	128
SANLIFE	129
VISTA	133
LOOK	136
ÁREA PLUS	138
EMMA	145
ALVA	147
RIBA	147
BLINK	148

ESPELHOS

DREAM	148
-------	-----





JOIN

BRANCO COR*

64401 870,54€

MÓVEL JOIN

 650x520x360mm / 35.6Kg

Móvel em MDF hidrófugo lacado a branco com portas lacadas a **preto brilhante** e tampo em vidro **preto** temperado 8mm. Compatível com o lavatório Join 109710.

*Cores disponíveis sob consulta: **Branco/Preto** (06).

64400 956,21 €

MÓVEL JOIN

 650x520x360mm / 36.2Kg

Móvel em MDF hidrófugo lacado a **branco** com portas e tampo em vidro **preto** temperado de 8mm. Compatível com o lavatório Join 109710.

*Cores disponíveis sob consulta: **Branco/Preto** (06).

109710 279,95 €

LAVATÓRIO JOIN

 610x410x165mm / 11.7Kg

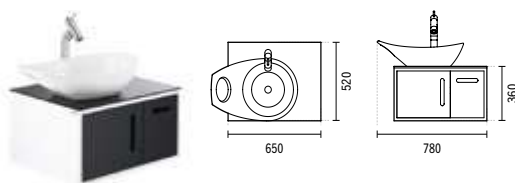

URB.Y

BRANCO COR*

64000 445,36 €

MÓVEL URB.Y 65

 607x598x605mm / 24.0Kg

Móvel em MDF lacado, revestido a melamina com acabamento **branco**. Compatível com lavatório Urb.y Ref. 140350.

140350 171,79 €

LAVATÓRIO URB.Y 65

 650x470x190mm / 18.5Kg

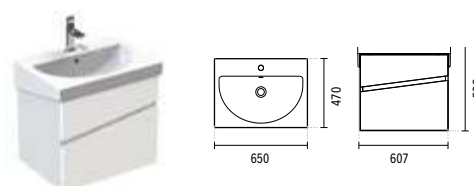

BRANCO COR*

64001 465,31 €

MÓVEL URB.Y 80

 766x460x605mm / 33.4Kg

Móvel em MDF lacado, revestido a melamina com acabamento **branco**. Compatível com lavatório Urb.y Ref. 140360.

140360 196,29 €

LAVATÓRIO URB.Y 80

 800x470x195mm / 23.5Kg

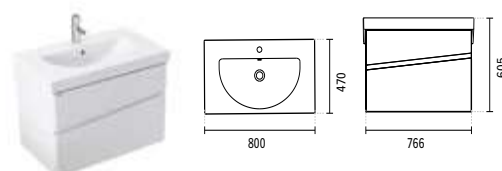

SÍMBOLOS



Embalado



Dimensões sujeitas a alterações



MÓVEIS



VIEW

	BRANCO	COR*
63020	593,03 €	620,70 €

MÓVEL VIEW 90 C/FURO CENTRAL P/LAVATÓRIO

900x480x450mm / 35.5Kg

Móvel em MDF lacado em **branco** ou folheado a **nogueira mate**.

Deve ser utilizado com torneira de parede.

*Cores disponíveis sob consulta: **nogueira** (87).

63028	742,15 €	782,64 €
--------------	----------	----------

MÓVEL VIEW 90 C/FURO CENTRAL P/LAVATÓRIO C/ILUMINAÇÃO LED

900x480x450mm / 36.0Kg

Móvel em MDF lacado em **branco** ou folheado a **nogueira mate**.

Deve ser utilizado com torneira de parede.

*Cores disponíveis sob consulta: **nogueira** (87).

	BRANCO	COR*
63021	593,03 €	620,70 €

MÓVEL VIEW 90 C/2 GAVETAS C/FURO CENTRAL P/LAVATÓRIO

900x480x450mm / 35.0Kg

Móvel em MDF lacado em **branco** ou folheado a **nogueira mate**.

Deve ser utilizado com torneira de parede.

*Cores disponíveis sob consulta: **nogueira** (87).

63029	742,15 €	782,64 €
--------------	----------	----------

MÓVEL VIEW 90 C/2 GAVETAS C/FURO CENTRAL P/LAVATÓRIO C/ILUMINAÇÃO LED

900x480x450mm / 35.5Kg

Móvel em MDF lacado em **branco** ou folheado a **nogueira mate**.

Deve ser utilizado com torneira de parede.

*Cores disponíveis sob consulta: **nogueira** (87).

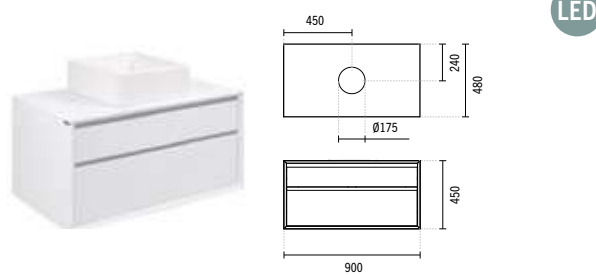
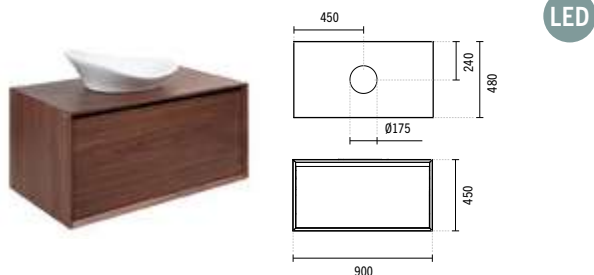

COMPATÍVEL COM LAVATÓRIOS DE PousAR:

108650 P. 109	109390 P. 104	136729 P. 106
108930 P. 111	109740 P. 104	136739 P. 106
108940 P. 111	109900 P. 109	136779 P. 105
108950 P. 111	136339 P. 106	136789 P. 105
108970 P. 104	136379 P. 105	137300 P. 108
108980 P. 103	136389 P. 105	137310 P. 107
108990 P. 103		

SÍMBOLOS



Embalado



Iluminação LED



Pousar



VIEW

	BRANCO	COR*
63030	593,03 €	620,70 €

MÓVEL VIEW 90 C/RASGO LATERAL P/LAVATÓRIO

900x480x450mm / 35.5Kg

Móvel em MDF lacado em **branco** ou folheado a **nogueira mate**.

Deve ser utilizado com lavatório com furo para torneira.

*Cores disponíveis sob consulta: **nogueira** (87).

63038	742,15 €	782,64 €
--------------	----------	----------

MÓVEL VIEW 90 C/RASGO LATERAL P/LAVATÓRIO C/ILUMINAÇÃO LED

900x480x450mm / 36.0Kg

Móvel em MDF lacado em **branco** ou folheado a **nogueira mate**.

Deve ser utilizado com lavatório com furo para torneira.

*Cores disponíveis sob consulta: **nogueira** (87).

	BRANCO	COR*
63031	593,03 €	620,70 €

MÓVEL VIEW 90 C/2 GAVETAS C/RASGO LATERAL P/LAVATÓRIO

900x480x450mm / 35.0Kg

Móvel em MDF lacado em **branco** ou folheado a **nogueira mate**.

Deve ser utilizado com lavatório com furo para torneira.

*Cores disponíveis sob consulta: **nogueira** (87).

63039	742,15 €	782,64 €
--------------	----------	----------

MÓVEL VIEW 90 C/2 GAVETAS C/RASGO LATERAL P/LAVATÓRIO C/ILUMINAÇÃO LED

900x480x450mm / 35.5Kg

Móvel em MDF lacado em **branco** ou folheado a **nogueira mate**.

Deve ser utilizado com lavatório com furo para torneira.

*Cores disponíveis sob consulta: **nogueira** (87).

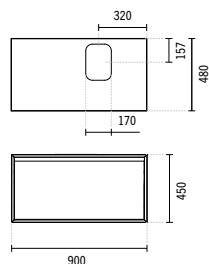

LED

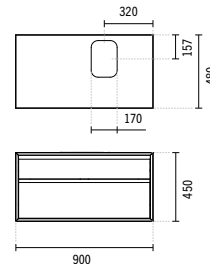

LED

COMPATÍVEL COM LAVATÓRIOS DE POUSAR:

108110 P. 103	136339 P. 106
134310 P. 110	136720 P. 106
134320 P. 110	136729 P. 106
134330 P. 110	136730 P. 106
134340 P. 110	136739 P. 106
134370 P. 111	
136330 P. 106	

SÍMBOLOS



Embalado



Iluminação LED



Pousar



ALICANTE

	BRANCO	FAIA
61401	277,07 €	293,53 €

MÓVEL ALICANTE 41

408x247x320mm / 6.5Kg

Móvel em MDF hidrófugo lacado a **branco** ou folheado a **faia**.

Compatível com o lavatório Alicante Ref. 118910.

*Cores disponíveis sob consulta: **faia** (36).

118910	136,44 €	
---------------	----------	--

LAVATÓRIO ALICANTE 41

413x250x122mm / 5.4Kg

691401000	425,06 €	431,71 €
------------------	----------	----------

PACK ALICANTE 41

413x250x335mm / 11.9Kg

Pack lavatório Alicante 41 + móvel 41 + misturadora Start sem VDA + válvula sempre aberta.

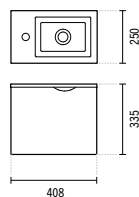

	BRANCO	FAIA
61501	295,02 €	315,78 €

MÓVEL ALICANTE 60

598x248x320mm / 8.5Kg

Móvel em MDF hidrófugo lacado a **branco** ou folheado a **faia**.

Compatível com o lavatório Alicante Ref. 118920.

*Cores disponíveis sob consulta: **faia** (36).

118920	200,22 €	
---------------	----------	--

LAVATÓRIO ALICANTE 60

605x250x122mm / 8.2Kg

691501000	509,75 €	529,82 €
------------------	----------	----------

PACK ALICANTE 60

605x250x335mm / 16.7Kg

Pack lavatório Alicante 60 + móvel 60 + misturadora Start sem VDA + válvula sempre aberta.

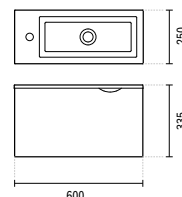

SÍMBOLOS





SANLIFE

	BRANCO	TAUPE
691990	1 048,14 €	1 048,14 €

MÓVEL SANLIFE 100 C/FURO CENTRAL P/LAVATÓRIO

1040x500x440mm / 59.0Kg

Móvel em MDF lacado com acabamento em **branco** ou **taupe**. Com puxadores em alumínio. Duas gavetas com fecho smooove. Gaveta superior com separador amovível. Tampo em **Marfim** sintético 12mm. Compatível com os lavatórios Ref. 136339, 136349, 136739, 136389, 136789, 136379, 136779, 136729. Deve ser utilizado com torneira de parede.

*Cores disponíveis sob consulta: **taupe** (02).

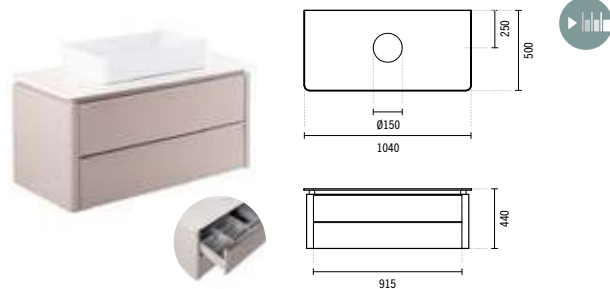

	BRANCO	TAUPE
691992	1 048,14 €	1 048,14 €

MÓVEL SANLIFE 100 C/RASGO P/LAVATÓRIO

1040x500x440mm / 59.0Kg

Móvel em MDF lacado com acabamento em **branco** ou **taupe**. Com puxadores em alumínio. Duas gavetas com fecho smooove. Gaveta superior com separador amovível. Tampo em **Marfim** sintético 12mm. Compatível com os lavatórios Ref. 136330, 136730, 136370, 136370, 136770, 136720. Deve ser utilizado com lavatório com furo para torneira.

*Cores disponíveis sob consulta: **taupe** (02).

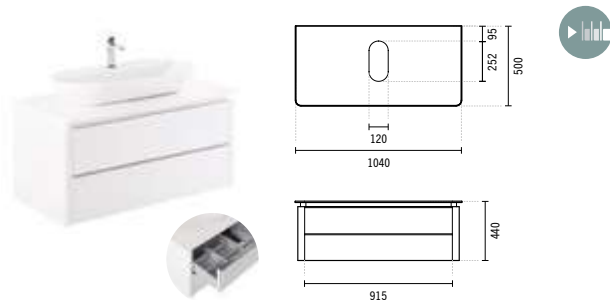

SÍMBOLOS



Embalado



Smooove



Função Bluetooth



Função Música



Função Chamada



Iluminação LED



Desembaciador

	BRANCO	TAUPE
691991	1 048,14 €	1 048,14 €

MÓVEL SANLIFE 100 C/FURO CENTRAL E FURO P/TORNEIRA

1040x500x440mm / 59.0Kg

Móvel em MDF lacado com acabamento em **branco** ou **taupe**. Com puxadores em alumínio. Duas gavetas com fecho smooove. Gaveta superior com separador amovível. Tampo em **Marfim** sintético 12mm. Compatível com os lavatórios Ref. 136339, 136349, 136739, 136389, 136789, 136379, 136779, 136729. Deve ser utilizado com torneira alta.

*Cores disponíveis sob consulta: **taupe** (02).

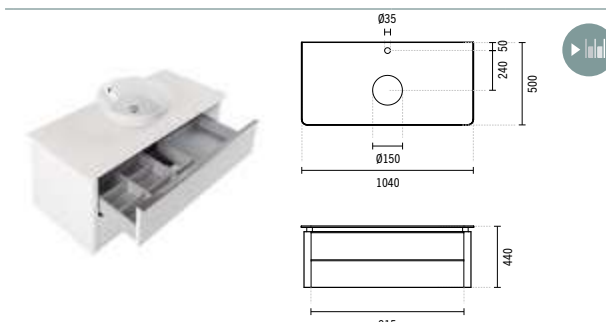

	BRANCO	TAUPE
61970	395,03 €	

ESPELHO SANLIFE 100 C/ILUMINAÇÃO LED E DESEMBACIADOR

1000x30x800mm / 11.0Kg

Pode ser aplicado na vertical ou na horizontal, CLII-IP44, iluminação LED (4000 K).

61978	465,31 €
--------------	-----------------

ESPELHO SANLIFE 100 C/BLUETOOTH E ILUMINAÇÃO LED

1000x24x800mm

Espelho com sistema Bluetooth: on/off de iluminação led e desembaciador 220V + on/off de conectividade Bluetooth e chamadas + setas para controlo playlist e volume, CLII-IP44, iluminação LED (6500 K).

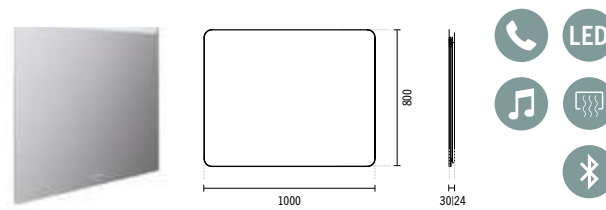



SANLIFE

	BRANCO	COR*
1 36339	212,98 €	
LAVATÓRIO RETANGULAR SANLIFE 60X35 602x352x145mm / Peças p/paleta BR-CR=24		
1 36739	220,16 €	
LAVATÓRIO RETANGULAR SANLIFE 60X40 602x400x145mm / Peças p/paleta BR-CR=24		
1 36389	212,98 €	
LAVATÓRIO OVAL SANLIFE 60X38 595x380x140mm		
1 36789	220,16 €	
LAVATÓRIO OVAL SANLIFE 60X42 600x420x142mm / Peças p/paleta BR-CR=24		
1 36379	129,65 €	
LAVATÓRIO SANLIFE Ø38 Ø380x130mm / 6.0Kg / Peças p/paleta BR-CR=36		
1 36779	136,00 €	
LAVATÓRIO SANLIFE Ø42 Ø420x140mm / 7.6Kg		
1 36729	183,41 €	
LAVATÓRIO QUADRADO SANLIFE 40X40 402x402x143mm / Peças p/paleta BR-CR=36		

	BRANCO	COR*
1 36330	220,16 €	
LAVATÓRIO RETANGULAR 60X35 C/FURO P/TORNEIRA 600x350x143mm / Peças p/paleta BR-CR=24 Com furo para torneira.		
1 36730	227,35 €	
LAVATÓRIO RETANGULAR 60X40 C/FURO P/TORNEIRA 602x400x145mm Com furo para torneira.		
1 36370	136,72 €	
LAVATÓRIO SANLIFE Ø38 C/FURO P/TORNEIRA Ø380x135mm / Peças p/paleta BR-CR=36 Com furo para torneira.		
1 36770	143,18 €	
LAVATÓRIO SANLIFE Ø42 C/FURO P/TORNEIRA Ø420x143mm Com furo para torneira.		
1 36720	194,70 €	
LAVATÓRIO QUADRADO 40X40 C/FURO P/TORNEIRA 402x402x145mm / Peças p/paleta BR-CR=36 Com furo para torneira.		

SÍMBOLOS



Embalado



SANLIFE

	BRANCO	TAUPE
691996	1 182,15 €	1 182,15 €

MÓVEL SANLIFE 160 C/2 FUROS P/LAVATÓRIOS

1600x500x260mm / 59.0Kg

Móvel em MDF lacado com acabamento em **branco** ou **taupe**. Com puxadores em alumínio. Duas gavetas com fecho smooove. Tampo em **Marfim** sintético 12mm. Compatível com os lavatórios Ref. 136339, 136739, 136389, 136789, 136379, 136779, 136729. Deve ser utilizado com torneira de parede.

*Cores disponíveis sob consulta: **taupe** (02).

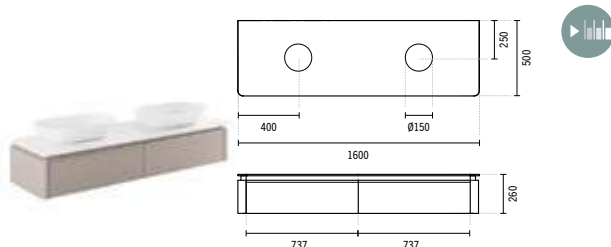

	BRANCO	TAUPE
691998	1 182,15 €	1 182,15 €

MÓVEL SANLIFE 160 C/2 RASGOS P/LAVATÓRIOS

1600x500x260mm / 59.0Kg

Móvel em MDF lacado com acabamento em **branco** ou **taupe**. Com puxadores em alumínio. Duas gavetas com fecho smooove. Tampo em **Marfim** sintético 12mm. Compatível com os lavatórios Ref. 136330, 136730, 136370, 136770, 136720. Deve ser utilizado com lavatório com furo para torneira.

*Cores disponíveis sob consulta: **taupe** (02).

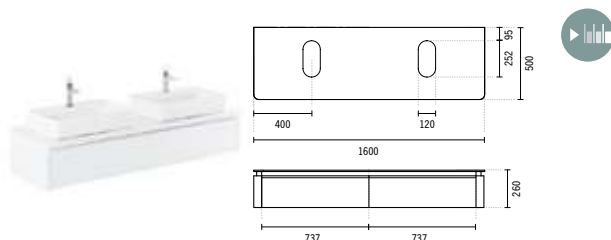

	BRANCO	TAUPE
691997	1 182,15 €	1 182,15 €

MÓVEL SANLIFE 160 C/2 FUROS P/LAVATÓRIO E 2 FUROS P/TORNEIRA

1600x500x260mm / 59.0Kg

Móvel em MDF lacado com acabamento em **branco** ou **taupe**. Com puxadores em alumínio. Duas gavetas com fecho smooove. Tampo em **Marfim** sintético 12mm. Compatível com os lavatórios Ref. 136339, 136739, 136389, 136789, 136379, 136779, 136729. Deve ser utilizado com torneira alta.

*Cores disponíveis sob consulta: **taupe** (02).

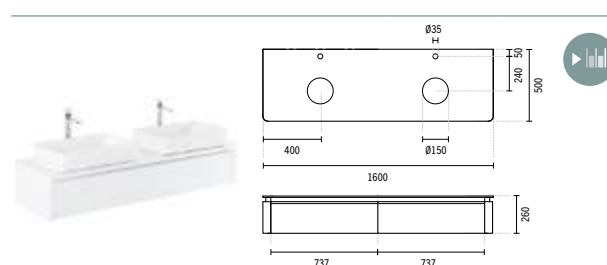

	BRANCO	TAUPE
61972	514,95 €	

ESPELHO SANLIFE 160 C/ILUMINAÇÃO LED E 2 DESEMBACIADORES

1600x30x800mm / 18.0Kg

Pode ser aplicado na vertical ou na horizontal. CLII-IP44, iluminação LED (4000 K).

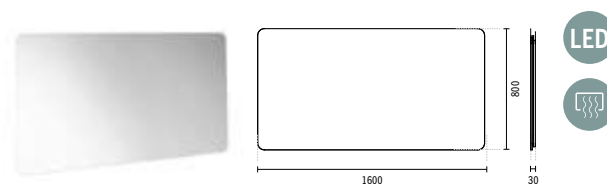

SÍMBOLOS





SANLIFE

	BRANCO	COR*
136339	212,98 €	
LAVATÓRIO RETANGULAR SANLIFE 60X35 602x352x145mm / Peças p/paleta BR-CR=24		
136739	220,16 €	
LAVATÓRIO RETANGULAR SANLIFE 60X40 602x400x145mm / Peças p/paleta BR-CR=24		
136389	212,98 €	
LAVATÓRIO OVAL SANLIFE 60X38 595x380x140mm		
136789	220,16 €	
LAVATÓRIO OVAL SANLIFE 60X42 600x420x142mm / Peças p/paleta BR-CR=24		
136379	129,65 €	
LAVATÓRIO SANLIFE Ø38 Ø380x130mm / 6.0Kg / Peças p/paleta BR-CR=36		
136779	136,00 €	
LAVATÓRIO SANLIFE Ø42 Ø420x140mm / 7.6Kg		
136729	183,41 €	
LAVATÓRIO QUADRADO SANLIFE 40X40 402x402x145mm / Peças p/paleta BR-CR=36		

	BRANCO	COR*
136330	220,16 €	
LAVATÓRIO RETANGULAR 60X35 C/FURO P/TORNEIRA 600x350x143mm / Peças p/paleta BR-CR=24 Com furo para torneira.		
136730	227,35 €	
LAVATÓRIO RETANGULAR 60X40 C/FURO P/TORNEIRA 602x400x145mm Com furo para torneira.		
136370	136,72 €	
LAVATÓRIO SANLIFE Ø38 C/FURO P/TORNEIRA Ø380x135mm / Peças p/paleta BR-CR=36 Com furo para torneira.		
136770	143,18 €	
LAVATÓRIO SANLIFE Ø42 C/FURO P/TORNEIRA Ø420x143mm Com furo para torneira.		
136720	194,70 €	
LAVATÓRIO QUADRADO 40X40 C/FURO P/TORNEIRA 402x402x145mm / Peças p/paleta BR-CR=36 Com furo para torneira.		

SÍMBOLOS



Embalado



VISTA

	BRANCO	COR*
60831		
	751,77 €	

MÓVEL VISTA 140

1396x432x413mm / 37.0Kg

Móvel em branco brilho. Frente da gaveta em MDF hidrófugo lacado e corpo do móvel em aglomerado revestido a melamina com duas gavetas. Compatível com o lavatório duplo Vista Ref. 109440.

109440	322,19 €
---------------	-----------------

LAVATÓRIO DUPLO VISTA 140

1402x432x110mm

Lavatório de parede com 2 furos para torneiras. Sem overflow. Inclui kit de fixação. **Não compatível com VDA.** Válvula compatível Ref. 4V99. Compatível com móvel Vista 140 Ref. 60831.

1T9410	26,50 €
---------------	----------------

TAMPA CERÂMICA

325x200x17mm / 1.8Kg

Para todos os lavatórios exceto o lavatório 50.

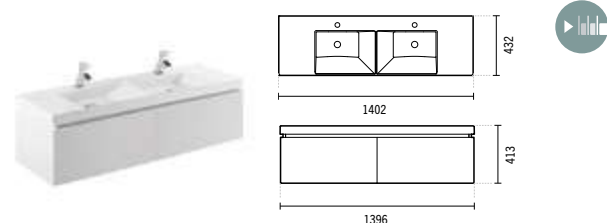

SÍMBOLOS



Embalado



Smoove

	BRANCO	COR*
60830		
	701,67 €	

MÓVEL VISTA 120

1195x432x418mm / 28.0Kg

Móvel em branco brilho. Frente da gaveta em MDF hidrófugo lacado e corpo do móvel em aglomerado revestido a melamina com duas gavetas. Compatível com o lavatório duplo Vista Ref. 109430.

109430	272,06 €
---------------	-----------------

LAVATÓRIO DUPLO VISTA 120

1203x432x113mm

Lavatório de parede com 2 furos para torneiras. Sem overflow. Inclui kit de fixação. **Não compatível com VDA.** Válvula compatível Ref. 4V99. Compatível com móvel Vista 120 Ref. 60830.

1T9410	26,50 €
---------------	----------------

TAMPA CERÂMICA

325x200x17mm / 1.8Kg

Para todos os lavatórios exceto o lavatório 50.

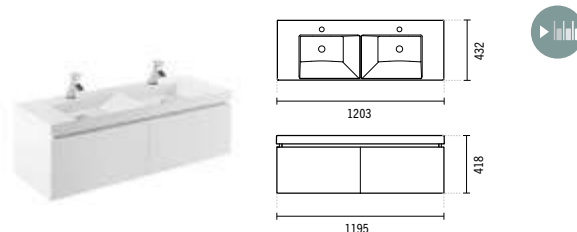



VISTA

	BRANCO	COR*
60821		
	451,05 €	

MÓVEL VISTA 100

996x433x413mm / 24.0Kg

Móvel em branco brilho. Frente da gaveta em MDF hidrófugo lacado e corpo do móvel em aglomerado revestido a melamina com uma gaveta. Compatível com o lavatório Vista Ref. 109420.

109420	221,97 €
---------------	-----------------

LAVATÓRIO VISTA 100

1004x433x114mm / 24.7Kg

Lavatório de parede com furo para torneira. Sem overflow. Inclui kit de fixação. **Não compatível com VDA.** Válvula compatível Ref. 4V99. Compatível com móvel Vista 100 Ref. 60821.

1T9410	26,50 €
---------------	----------------

TAMPA CERÂMICA

325x200x17mm / 1.8Kg

Para todos os lavatórios exceto o lavatório 50.

	BRANCO	COR*
60801		
	436,45 €	

MÓVEL VISTA 90

896x431x413mm

Móvel em branco brilho. Frente da gaveta em MDF hidrófugo lacado e corpo do móvel em aglomerado revestido a melamina com uma gaveta. Compatível com o lavatório Vista Ref. 109920.

109920	199,42 €
---------------	-----------------

LAVATÓRIO VISTA 90

892x426x106mm

Lavatório de parede com furo para torneira. Sem overflow. Inclui kit de fixação. **Não compatível com VDA.** Válvula compatível Ref. 4V99. Compatível com móvel Vista 90 Ref. 60801. [-] Consultar disponibilidade.

1T9410	26,50 €
---------------	----------------

TAMPA CERÂMICA

325x200x17mm / 1.8Kg

Para todos os lavatórios exceto o lavatório 50.

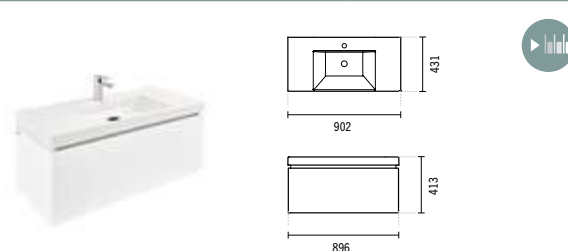
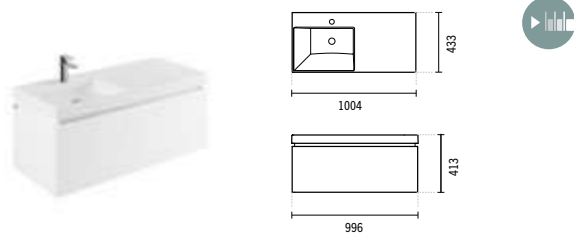

SÍMBOLOS



Embalado



Smoove



VISTA

	BRANCO	COR*
60820	426,72 €	

MÓVEL VISTA 80

796x430x413mm / 19.0Kg

Móvel em branco brilho. Frente da gaveta em MDF hidrófugo lacado e corpo do móvel em aglomerado revestido a melamina com uma gaveta. Compatível com o lavatório Vista Ref. 109410.

109410	171,84 €
---------------	-----------------

LAVATÓRIO VISTA 80

800x431x115mm / 19.6Kg

Lavatório de parede com furo para torneira. Sem overflow. Inclui kit de fixação. **Não compatível com VDA.** Válvula compatível Ref. 4V99. Compatível com móvel Vista 80 Ref. 60820.

1T9410	26,50 €
---------------	----------------

TAMPA CERÂMICA

325x200x17mm / 1.8Kg

Para todos os lavatórios exceto o lavatório 50.

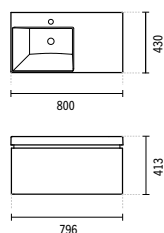

	BRANCO	COR*
60802	359,42 €	

MÓVEL VISTA 50

496x432x414mm / 14.0Kg

Móvel em branco brilho. Frente da gaveta em MDF hidrófugo lacado e corpo do móvel em aglomerado revestido a melamina com uma gaveta. Compatível com o lavatório Vista Ref. 109400.

109400	136,05 €
---------------	-----------------

LAVATÓRIO VISTA 50

503x432x114mm / 11.6Kg

Lavatório de parede com furo para torneira. Sem overflow. Inclui kit de fixação. **Não compatível com VDA.** Válvula compatível Ref. 4V99. Compatível com móvel Vista 50 Ref. 60802.

1T9400	22,21 €
---------------	----------------

TAMPA CERÂMICA

273x200x19mm / 0.8Kg

Apenas para o lavatório 50.

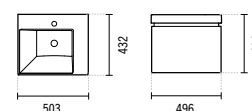

SÍMBOLOS



Embalado



Smoove



LOOK

	BRANCO	COR*
63421	408,30 €	408,30 €

MÓVEL LOOK 83X46

803x461x500mm / 29.0Kg

Móvel em aglomerado hidrófugo revestido a melamina com acabamento **branco** ou **cinza**. Gavetas em MDF hidrófugo lacado a **branco**.
Compatível com o lavatório Look Ref. 134360.

*Cores disponíveis sob consulta: **cinza** (03).

134360	174,14 €
---------------	----------

LAVATÓRIO LOOK 83

832x465x177mm / 20.0Kg

	BRANCO	COR*
63420	389,43 €	389,43 €

MÓVEL LOOK 63X46

603x461x500mm / 23.0Kg

Móvel em aglomerado hidrófugo revestido a melamina com acabamento **branco** ou **cinza**. Gavetas em MDF hidrófugo lacado a **branco**.
Compatível com o lavatório Look Ref. 134350.

*Cores disponíveis sob consulta: **cinza** (03).

134350	152,20 €
---------------	----------

LAVATÓRIO LOOK 63

637x465x168mm / 15.8Kg

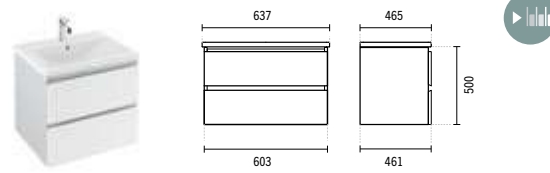
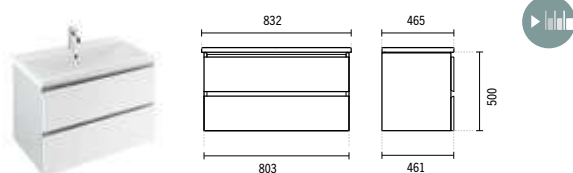

SÍMBOLOS



Embalado



Smoove



LOOK

	BRANCO	COR*
63440	414,15 €	414,15 €

MÓVEL LOOK 103X36

1000x346x512mm

Móvel em aglomerado hidrófugo revestido a melamina com acabamento **branco** ou **cinza**. Gavetas em MDF hidrófugo lacado a **branco**.
Compatível com o lavatório Look Ref. 134790.

[-] Consultar disponibilidade.

*Cores disponíveis sob consulta: **cinza** (03).

134790	175,48 €
---------------	-----------------

LAVATÓRIO LOOK 103X36

1040x363x170mm

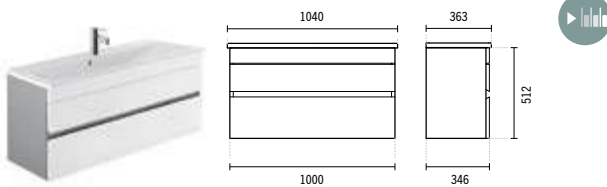

	BRANCO	COR*
63430	320,09 €	320,09 €

MÓVEL LOOK 63X36

600x346x512mm / 19.4Kg

Móvel em aglomerado hidrófugo revestido a melamina com acabamento **branco** ou **cinza**. Gavetas em MDF hidrófugo lacado a **branco**.
Compatível com o lavatório Look Ref. 134770.

[-] Consultar disponibilidade.

*Cores disponíveis sob consulta: **cinza** (03).

134770	133,38 €
---------------	-----------------

LAVATÓRIO LOOK 63X36

632x363x162mm

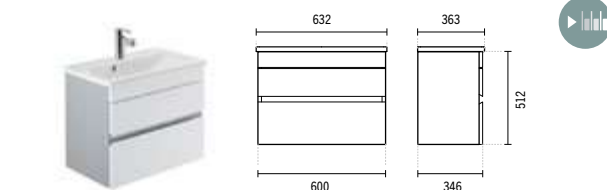

	BRANCO	COR*
63431	394,49 €	394,49 €

MÓVEL LOOK 83X36

805x346x512mm / 23.9Kg

Móvel em aglomerado hidrófugo revestido a melamina com acabamento **branco** ou **cinza**. Gavetas em MDF hidrófugo lacado a **branco**.
Compatível com o lavatório Look Ref. 134780.

[-] Consultar disponibilidade.

*Cores disponíveis sob consulta: **cinza** (03).

134780	154,43 €
---------------	-----------------

LAVATÓRIO LOOK 83X36

832x363x137mm

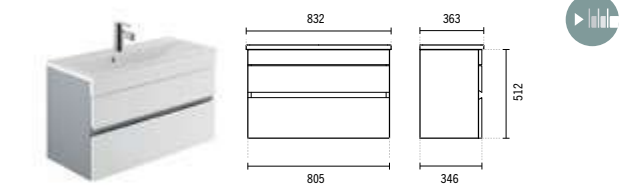

	BRANCO	COR*
63402	529,90 €	529,90 €

MÓVEL COLUNA LOOK

350x260x1600mm

Móvel de duas portas e 2 prateleiras em aglomerado hidrófugo revestido a melamina com acabamento **branco** ou **cinza**. Portas em MDF hidrófugo lacado a **branco**.

*Cores disponíveis sob consulta: **cinza** (03).

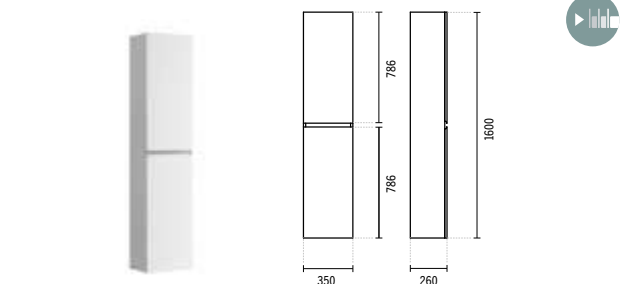

SÍMBOLOS



Embalado



Smoove



ÁREA PLUS

	BRANCO	COR*
650120	213,15 €	213,15 €
MÓVEL ÁREA PLUS 60 600x447x350mm / 18.5Kg Compatíveis com o lavatório Área Plus Ref. 108120. *Cores disponíveis sob consulta: preto mate (26).		
650120	192,85 €	
MÓVEL ÁREA PLUS 60 600x447x350mm / 18.5Kg Compatíveis com o lavatório Área Plus Ref. 108120. *Cores disponíveis sob consulta: carvalho (78) e carvalho claro (79).		
108120	154,82 €	
LAVATÓRIO ÁREA PLUS 61 614x461x150mm / 13.4Kg Lavatório disponível em branco.		
6950120	304,50 €	304,50 €
PACK ÁREA PLUS 60 30.5Kg Pack móvel 60 + lavatório 61 *Cores disponíveis sob consulta: preto mate (26).		
6950120	294,35 €	
PACK ÁREA PLUS 60 30.5Kg Pack móvel 60 + lavatório 61 *Cores disponíveis sob consulta: carvalho (78) e carvalho claro (79).		
6950120E	395,85 €	395,85 €
PACK ÁREA PLUS 60 39.5Kg Pack móvel 60 + lavatório 61 + espelho 60 *Cores disponíveis sob consulta: preto mate (26).		
6950120E	385,70 €	
PACK ÁREA PLUS 60 39.5 Kg Pack móvel 60 + lavatório 61 + espelho 60 *Cores disponíveis sob consulta: carvalho (78) e carvalho claro (79).		

	BRANCO	COR*
650121	279,13 €	279,13 €
MÓVEL ÁREA PLUS 60 C/2 GAVETAS 600x447x466mm / 24.0Kg Compatíveis com o lavatório Área Plus Ref. 108120. *Cores disponíveis sob consulta: preto mate (26).		
650121	253,75 €	
MÓVEL ÁREA PLUS 60 C/2 GAVETAS 600x447x466mm / 24.0Kg Compatíveis com o lavatório Área Plus Ref. 108120. *Cores disponíveis sob consulta: carvalho (78) e carvalho claro (79).		
108120	154,82 €	
LAVATÓRIO ÁREA PLUS 61 614x461x150mm / 12.4Kg Lavatório disponível em branco.		
6950121	370,48 €	370,48 €
PACK ÁREA PLUS 60 C/2 GAVETAS 35.4Kg Pack móvel 60 c/2 gavetas + lavatório 61 *Cores disponíveis sob consulta: preto mate (26).		
6950121	360,33 €	
PACK ÁREA PLUS 60 C/2 GAVETAS 35.4Kg Pack móvel 60 c/2 gavetas + lavatório 61 *Cores disponíveis sob consulta: carvalho (78) e carvalho claro (79).		
6950121E	461,83 €	461,83 €
PACK ÁREA PLUS 60 C/2 GAVETAS 44.4Kg Pack móvel 60 c/2 gavetas + lavatório 61 + espelho 60 *Cores disponíveis sob consulta: preto mate (26).		
6950121E	451,68 €	
PACK ÁREA PLUS 60 C/2 GAVETAS 53.6Kg Pack móvel 60 c/2 gavetas + lavatório 61 + espelho 60 *Cores disponíveis sob consulta: carvalho (78) e carvalho claro (79).		

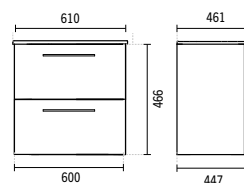
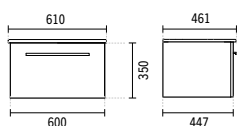

SÍMBOLOS



Embalado

ÁREA PLUS

	BRANCO	COR*
650220	218,23 €	218,23 €
MÓVEL ÁREA PLUS 70 700x447x350mm / 21.3Kg Compatíveis com o lavatório Área Plus Ref. 108130. *Cores disponíveis sob consulta: preto mate (26).		
650220	197,93 €	
MÓVEL ÁREA PLUS 70 700x447x350mm / 21.3Kg Compatíveis com o lavatório Área Plus Ref. 108130. *Cores disponíveis sob consulta: carvalho (78) e carvalho claro (79).		
108130	163,58 €	
LAVATÓRIO ÁREA PLUS 71 712x460x150mm / 13.0Kg Lavatório disponível em branco.		
6950220	309,58 €	309,58 €
PACK ÁREA PLUS 70 35.0Kg Pack móvel 70 + lavatório 71 *Cores disponíveis sob consulta: preto mate (26).		
6950220	299,43 €	
PACK ÁREA PLUS 70 35.0Kg Pack móvel 70 + lavatório 71 *Cores disponíveis sob consulta: carvalho (78) e carvalho claro (79).		
6950220E	400,93 €	400,93€
PACK ÁREA PLUS 70 46.0Kg Pack móvel 70 + lavatório 71 + espelho 70 *Cores disponíveis sob consulta: preto mate (26).		
6950220E	390,78 €	
PACK ÁREA PLUS 70 46.0Kg Pack móvel 70 + lavatório 71 + espelho 70 *Cores disponíveis sob consulta: carvalho (78) e carvalho claro (79).		

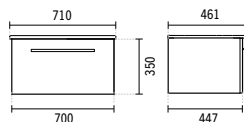

	BRANCO	COR*
1 65170	88,01 €	
ESPELHO ÁREA PLUS 60 C/ILUMINAÇÃO 592x793x103mm / 9.0Kg Espelho com 1 aplique.		
2 6A547000	43,09 €	
APLIQUE P/ESPELHO ÁREA PLUS 0.4Kg Cromado. Com 1 aplique com 2 lâmpadas led 6W/230V.		
	BRANCO	COR*
650221	289,28 €	289,28 €
MÓVEL ÁREA PLUS 70 C/2 GAVETAS 700x447x466mm / 26.0Kg Compatíveis com o lavatório Área Plus Ref. 108130. *Cores disponíveis sob consulta: preto mate (26).		
650221	263,90 €	
MÓVEL ÁREA PLUS 70 C/2 GAVETAS 700x447x466mm / 26.0Kg Compatíveis com o lavatório Área Plus Ref. 108130. *Cores disponíveis sob consulta: carvalho (78) e carvalho claro (79).		
108130	163,58 €	
LAVATÓRIO ÁREA PLUS 71 712x460x150mm / 13.0Kg Lavatório disponível em branco.		

SÍMBOLOS



Embalado



Iluminação LED



ÁREA PLUS

	BRANCO	COR*
6950221	385,70 €	385,70 €

PACK ÁREA PLUS 70 C/2 GAVETAS

39.7Kg

Pack móvel 70 c/2 gavetas + lavatório 71

*Cores disponíveis sob consulta: **preto mate** (26).

6950221	375,55 €
----------------	----------

PACK ÁREA PLUS 70 C/2 GAVETAS

39.7Kg

Pack móvel 70 c/2 gavetas + lavatório 71

*Cores disponíveis sob consulta: **carvalho** (78) e **carvalho claro** (79).

6950221 E	487,20 €	487,20 €
------------------	----------	----------

PACK ÁREA PLUS 70 C/2 GAVETAS

50.7Kg

Pack móvel 70 c/2 gavetas + lavatório 71 + espelho 70

*Cores disponíveis sob consulta: **preto mate** (26).

6950221 E	477,05 €
------------------	----------

PACK ÁREA PLUS 70 C/2 GAVETAS

50.7Kg

Pack móvel 70 c/2 gavetas + lavatório 71 + espelho 70

*Cores disponíveis sob consulta: **carvalho** (78) e **carvalho claro** (79).

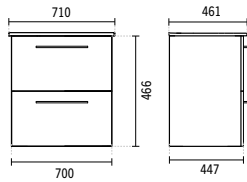

	BRANCO	COR*
1 65270	95,46 €	

ESPELHO ÁREA PLUS 70 C/ILUMINAÇÃO

692x793x103mm / 11.0Kg

Espelho com 1 aplique.

2 6A547000	43,09 €
-------------------	---------

APLIQUE P/ESPELHO ÁREA PLUS

0.4Kg

Cromado. Com 1 aplique com 2 lâmpadas led 6W/230V.

1



2

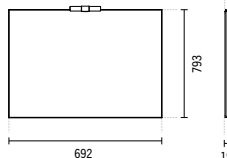

LED

SÍMBOLOS



Embalado



Iluminação LED

	BRANCO	COR*
650320	228,38 €	228,38 €

MÓVEL ÁREA PLUS 80

800x447x350mm / 23.1Kg

Compatíveis com o lavatório Área Plus Ref. 108140.

*Cores disponíveis sob consulta: **preto mate** (26).

650320	208,08 €
---------------	----------

MÓVEL ÁREA PLUS 80

800x447x350mm / 23.1Kg

Compatíveis com o lavatório Área Plus Ref. 108140.

*Cores disponíveis sob consulta: **carvalho** (78) e **carvalho claro** (79).

108140	173,66 €
---------------	----------

LAVATÓRIO ÁREA PLUS 81

813x457x150mm / 16.3Kg

Lavatório disponível em branco.

6950320	319,73 €	319,73 €
----------------	----------	----------

PACK ÁREA PLUS 80

39.0Kg

Pack móvel 80 + lavatório 81

*Cores disponíveis sob consulta: **preto mate** (26).

6950320	314,65 €
----------------	----------

PACK ÁREA PLUS 80

39.0Kg

Pack móvel 80 + lavatório 81

*Cores disponíveis sob consulta: **carvalho** (78) e **carvalho claro** (79).

6950320 E	421,23 €	421,23 €
------------------	----------	----------

PACK ÁREA PLUS 80

50.8Kg

Pack móvel 80 + lavatório 81 + espelho 80

*Cores disponíveis sob consulta: **preto mate** (26).

6950320 E	416,15 €
------------------	----------

PACK ÁREA PLUS 80

50.8Kg

Pack móvel 80 + lavatório 81 + espelho 80

*Cores disponíveis sob consulta: **carvalho** (78) e **carvalho claro** (79).

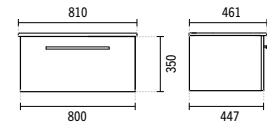



ÁREA PLUS

	BRANCO	COR*
1 65370	102,75 €	

ESPELHO ÁREA PLUS 80 C/ILUMINAÇÃO

792x793x103mm / 11.9Kg
Espelho com 1 aplique.

2 6A547000	43,09 €	
-------------------	---------	--

APLIQUE P/ESPELHO ÁREA PLUS

0.4Kg
Cromado. Com 1 aplique com 2 lâmpadas led 6W/230V.

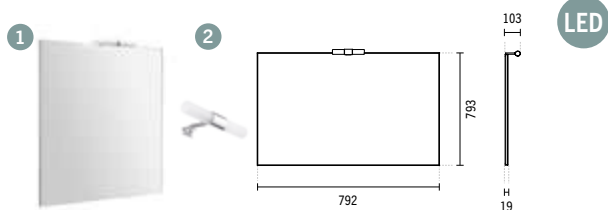

	BRANCO	COR*
650321	314,65 €	314,65 €

MÓVEL ÁREA PLUS 80 C/2 GAVETAS

800x447x466mm / 28.9Kg
Compatíveis com o lavatório Área Plus Ref. 108140.
*Cores disponíveis sob consulta: **preto mate** (26).

650321	284,20 €	
---------------	----------	--

MÓVEL ÁREA PLUS 80 C/2 GAVETAS

800x447x466mm / 28.9Kg
Compatíveis com o lavatório Área Plus Ref. 108140.
*Cores disponíveis sob consulta: **carvalho** (78) e **carvalho claro** (79).

108140	173,66 €	
---------------	----------	--

LAVATÓRIO ÁREA PLUS 81

813x457x150mm / 16.3Kg
Lavatório disponível em branco.

	BRANCO	COR*
6950321	395,85 €	395,85 €

PACK ÁREA PLUS 80 C/2 GAVETAS

44.8Kg
Pack móvel 80 c/2 gavetas + lavatório 81
*Cores disponíveis sob consulta: **preto mate** (26).

6950321	385,70 €	
----------------	----------	--

PACK ÁREA PLUS 80 C/2 GAVETAS

44.8Kg
Pack móvel 80 c/2 gavetas + lavatório 81
*Cores disponíveis sob consulta: **carvalho** (78) e **carvalho claro** (79).

6950321 E	497,35 €	497,35 €
------------------	----------	----------

PACK ÁREA PLUS 80 C/2 GAVETAS

56.7Kg
Pack móvel 80 c/2 gavetas + lavatório 81 + espelho 80
*Cores disponíveis sob consulta: **preto mate** (26).

6950321 E	487,20 €	
------------------	----------	--

PACK ÁREA PLUS 80 C/2 GAVETAS

56.7Kg
Pack móvel 80 c/2 gavetas + lavatório 81 + espelho 80
*Cores disponíveis sob consulta: **carvalho** (78) e **carvalho claro** (79).

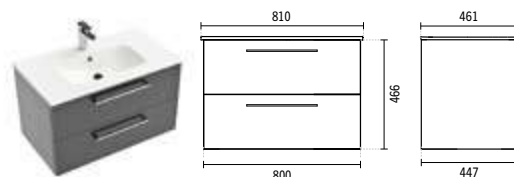

SÍMBOLOS



Embalado



Iluminação
LED



ÁREA PLUS

	BRANCO	COR*
650420	238,53 €	238,53 €

MÓVEL ÁREA PLUS 90

- 900x447x350mm / 24.5Kg
- Compatíveis com o lavatório Área Plus Ref. 108150.
- *Cores disponíveis sob consulta: **preto mate** (26).

650420	213,15 €
---------------	----------

MÓVEL ÁREA PLUS 90

- 900x447x350mm / 24.5Kg
- Compatíveis com o lavatório Área Plus Ref. 108150.
- *Cores disponíveis sob consulta: **carvalho** (78) e **carvalho claro** (79).

108150	182,57 €
---------------	----------

LAVATÓRIO ÁREA PLUS 91

- 911x456x147mm
- Lavatório disponível em branco. [-] Consultar disponibilidade.

6950420	329,88 €	329,88 €
----------------	----------	----------

PACK ÁREA PLUS 90

- 41.2Kg
- Pack móvel 90 + lavatório 91
- *Cores disponíveis sob consulta: **preto mate** (26).

6950420	324,80 €
----------------	----------

PACK ÁREA PLUS 90

- 41.2Kg
- Pack móvel 90 + lavatório 91
- *Cores disponíveis sob consulta: **carvalho** (78) e **carvalho claro** (79).

6950420 E	441,53 €	441,53 €
------------------	----------	----------

PACK ÁREA PLUS 90

- 54.7Kg
- Pack móvel 90 + lavatório 91 + espelho 90
- *Cores disponíveis sob consulta: **preto mate** (26).

6950420 E	436,45 €
------------------	----------

PACK ÁREA PLUS 90

- 54.7Kg
- Pack móvel 90 + lavatório 91 + espelho 90
- *Cores disponíveis sob consulta: **carvalho** (78) e **carvalho claro** (79).

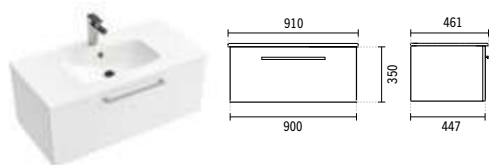

	BRANCO	COR*
650421	324,80 €	324,80 €

MÓVEL ÁREA PLUS 90 C/2 GAVETAS

- 900x447x466mm / 30.7Kg
- Compatíveis com o lavatório Área Plus Ref. 108150.
- *Cores disponíveis sob consulta: **preto mate** (26).

650421	294,35 €
---------------	----------

MÓVEL ÁREA PLUS 90 C/2 GAVETAS

- 900x447x466mm / 30.7Kg
- Compatíveis com o lavatório Área Plus Ref. 108150.
- *Cores disponíveis sob consulta: **carvalho** (78) e **carvalho claro** (79).

108150	182,57 €
---------------	----------

LAVATÓRIO ÁREA PLUS 91

- 911x456x147mm
- Lavatório disponível em branco. [-] Consultar disponibilidade.

6950421	406,00 €	406,00 €
----------------	----------	----------

PACK ÁREA PLUS 90 C/2 GAVETAS

- 47.4Kg
- Pack móvel 90 c/2 gavetas + lavatório 91
- *Cores disponíveis sob consulta: **preto mate** (26).

6950421	400,93 €
----------------	----------

PACK ÁREA PLUS 90 C/2 GAVETAS

- 47.4Kg
- Pack móvel 90 c/2 gavetas + lavatório 91
- *Cores disponíveis sob consulta: **carvalho** (78) e **carvalho claro** (79).

6950421 E	517,65 €	517,65 €
------------------	----------	----------

PACK ÁREA PLUS 90 C/2 GAVETAS

- 85.6Kg
- Pack móvel 90 c/2 gavetas + lavatório 91 + espelho 90
- *Cores disponíveis sob consulta: **preto mate** (26).

6950421 E	512,58 €
------------------	----------

PACK ÁREA PLUS 90 C/2 GAVETAS

- 85.6Kg
- Pack móvel 90 c/2 gavetas + lavatório 91 + espelho 90
- *Cores disponíveis sob consulta: **carvalho** (78) e **carvalho claro** (79).

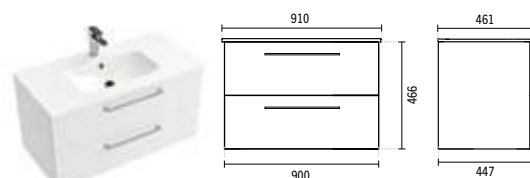

SÍMBOLOS



Embalado

ÁREA PLUS

	BRANCO	COR*
1 67670	110,96 €	

ESPELHO ÁREA PLUS 90 C/ILUMINAÇÃO
 892x793x103mm / 13.5Kg
 Espelho com 1 aplique.

2 6A547000	43,09 €	
-------------------	---------	--

APLIQUE P/ESPELHO ÁREA PLUS
 0.4Kg
Cromado. Com 1 aplique com 2 lâmpadas led 6W/230V.

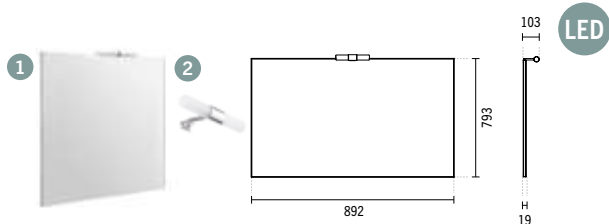

	BRANCO	COR*
650620	248,68 €	248,68 €

MÓVEL ÁREA PLUS 100
 1000x447x350mm / 26.8Kg
 Compatíveis com o lavatório Área Plus Ref. 108160.
 *Cores disponíveis sob consulta: **preto mate** (26).

650620	238,53 €	
---------------	----------	--

MÓVEL ÁREA PLUS 100
 1000x447x350mm / 26.8Kg
 Compatíveis com o lavatório Área Plus Ref. 108160.
 *Cores disponíveis sob consulta: **carvalho** (78) e **carvalho claro** (79).

108160	192,93 €	
---------------	----------	--

LAVATÓRIO ÁREA PLUS 101
 1010x459x150mm
 Lavatório disponível em branco. [-] Consultar disponibilidade.

	BRANCO	COR*
6950620	355,25 €	355,25 €

PACK ÁREA PLUS 100
 45.4Kg
 Pack móvel 100 + lavatório 101
 *Cores disponíveis sob consulta: **preto mate** (26).

6950620	350,18 €	
----------------	----------	--

PACK ÁREA PLUS 100
 45.4Kg
 Pack móvel 100 + lavatório 101
 *Cores disponíveis sob consulta: **carvalho** (78) e **carvalho claro** (79).

6950620E	471,98 €	471,98 €
-----------------	----------	----------

PACK ÁREA PLUS 100
 60.2Kg
 Pack móvel 100 + lavatório 101 + espelho 100
 *Cores disponíveis sob consulta: **preto mate** (26).

6950620E	466,90 €	
-----------------	----------	--

PACK ÁREA PLUS 100
 60.2Kg
 Pack móvel 100 + lavatório 101 + espelho 100
 *Cores disponíveis sob consulta: **carvalho** (78) e **carvalho claro** (79).

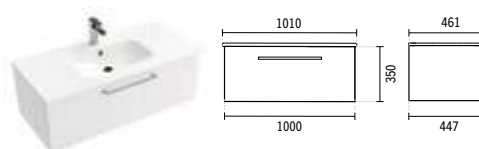

	BRANCO	COR*
1 65470	118,36 €	

ESPELHO ÁREA PLUS 100 C/ILUMINAÇÃO
 992x793x103mm / 19.0Kg
 Espelho com 1 aplique.

2 6A547000	43,09 €	
-------------------	---------	--

APLIQUE P/ESPELHO ÁREA PLUS
 0.4Kg
Cromado. Com 1 aplique com 2 lâmpadas led 6W/230V.

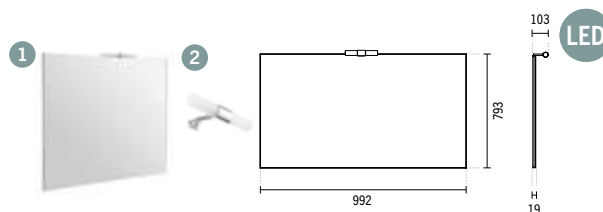

SÍMBOLOS



Embalado



Iluminação LED



ÁREA PLUS

	BRANCO	COR*
650621	365,40 €	365,40 €

MÓVEL ÁREA PLUS 100 C/2 GAVETAS

- 1000x447x466mm / 34.4Kg
- Compatíveis com o lavatório Área Plus Ref. 108160.
- *Cores disponíveis sob consulta: **preto mate** (26).

650621	324,80 €	
---------------	----------	--

MÓVEL ÁREA PLUS 100 C/2 GAVETAS

- 1000x447x466mm / 34.4Kg
- Compatíveis com o lavatório Área Plus Ref. 108160.
- *Cores disponíveis sob consulta: **carvalho** (78) e **carvalho claro** (79).

108160	192,93 €	
---------------	----------	--

LAVATÓRIO ÁREA PLUS 101

- 1010x459x150mm
- Lavatório disponível em branco. [-] **Consultar disponibilidade.**

6950621	477,05 €	477,05 €
----------------	----------	----------

PACK ÁREA PLUS 100 C/2 GAVETAS

- 53.0Kg
- Pack móvel 100 c/2 gavetas + lavatório 101
- *Cores disponíveis sob consulta: **preto mate** (26).

6950621	471,98 €	
----------------	----------	--

PACK ÁREA PLUS 100 C/2 GAVETAS

- 53.0Kg
- Pack móvel 100 c/2 gavetas + lavatório 101
- *Cores disponíveis sob consulta: **carvalho** (78) e **carvalho claro** (79).

6950621 E	593,78 €	593,78 €
------------------	----------	----------

PACK ÁREA PLUS 100 C/2 GAVETAS

- 67.7Kg
- Pack móvel 100 c/2 gavetas + lavatório 101 + espelho 100
- *Cores disponíveis sob consulta: **preto mate** (26).

6950621 E	588,70 €	
------------------	----------	--

PACK ÁREA PLUS 100 C/2 GAVETAS

- 67.7Kg
- Pack móvel 100 c/2 gavetas + lavatório 101 + espelho 100
- *Cores disponíveis sob consulta: **carvalho** (78) e **carvalho claro** (79).

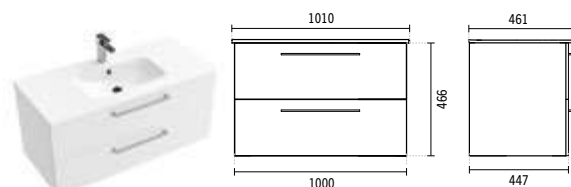

	BRANCO	COR*
650520	411,08 €	411,08 €

MÓVEL ÁREA PLUS 120 C/2 GAVETAS

- 1200x447x350mm / 37.0Kg
- Compatíveis com o lavatório Área Plus Ref. 108170.
- *Cores disponíveis sob consulta: **preto mate** (26).

650520	370,48 €	
---------------	----------	--

MÓVEL ÁREA PLUS 120 C/2 GAVETAS

- 1200x447x350mm / 37.0Kg
- Compatíveis com o lavatório Área Plus Ref. 108170.
- *Cores disponíveis sob consulta: **carvalho** (78) e **carvalho claro** (79).

108170	233,69 €	
---------------	----------	--

LAVATÓRIO ÁREA PLUS 121

- 1210x459x148mm / 25.0Kg
- Lavatório disponível em branco.

6950520	563,33 €	563,33 €
----------------	----------	----------

PACK ÁREA PLUS 120 C/2 GAVETAS

- 59.6Kg
- Pack móvel 120 c/2 gavetas + lavatório 121
- *Cores disponíveis sob consulta: **preto mate** (26).

6950520	522,73 €	
----------------	----------	--

PACK ÁREA PLUS 120 C/2 GAVETAS

- 59.6Kg
- Pack móvel 120 c/2 gavetas + lavatório 121
- *Cores disponíveis sob consulta: **carvalho** (78) e **carvalho claro** (79).

6950520 E	715,58 €	715,58 €
------------------	----------	----------

PACK ÁREA PLUS 120 C/2 GAVETAS

- 78.6Kg
- Pack móvel 120 c/2 gavetas + lavatório 121 + espelho 120
- *Cores disponíveis sob consulta: **preto mate** (26).

6950520 E	674,98 €	
------------------	----------	--

PACK ÁREA PLUS 120 C/2 GAVETAS

- 78.6Kg
- Pack móvel 120 c/2 gavetas + lavatório 121 + espelho 120
- *Cores disponíveis sob consulta: **carvalho** (78) e **carvalho claro** (79).

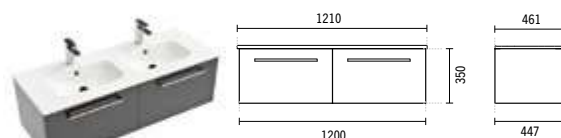

SÍMBOLOS



Embalado

ÁREA PLUS

	BRANCO	COR*
650521	537,95 €	537,95 €

MÓVEL ÁREA PLUS 120 C/4 GAVETAS

1200x447x466mm / 47.0Kg

Compatíveis com o lavatório Área Plus Ref. 108170.

*Cores disponíveis sob consulta: **preto mate** (26).

650521	487,20 €
---------------	----------

MÓVEL ÁREA PLUS 120 C/4 GAVETAS

1200x447x466mm / 47.0Kg

Compatíveis com o lavatório Área Plus Ref. 108170.

*Cores disponíveis sob consulta: **carvalho** (78) e **carvalho claro** (79).

108170	233,69 €
---------------	----------

LAVATÓRIO ÁREA PLUS 121

1210x459x148mm / 25.0Kg

Lavatório disponível em branco.

6950521	690,20 €	690,20 €
----------------	----------	----------

PACK ÁREA PLUS 120 C/4 GAVETAS

69.5Kg

Pack móvel 120 c/4 gavetas + lavatório 121

*Cores disponíveis sob consulta: **preto mate** (26).

6950521	639,45 €
----------------	----------

PACK ÁREA PLUS 120 C/4 GAVETAS

69.5Kg

Pack móvel 120 c/4 gavetas + lavatório 121

*Cores disponíveis sob consulta: **carvalho** (78) e **carvalho claro** (79).

6950521 E	842,45 €	842,45 €
------------------	----------	----------

PACK ÁREA PLUS 120 C/4 GAVETAS

88.5Kg

Pack móvel 120 c/4 gavetas + lavatório 121 + espelho 120

*Cores disponíveis sob consulta: **preto mate** (26).

6950521 E	791,70 €
------------------	----------

PACK ÁREA PLUS 120 C/4 GAVETAS

88.5Kg

Pack móvel 120 c/4 gavetas + lavatório 121 + espelho 120

*Cores disponíveis sob consulta: **carvalho** (78) e **carvalho claro** (79).

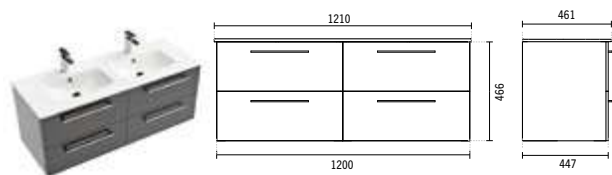

SÍMBOLOS



Embalado



Iluminação LED

	BRANCO	COR*
65171	175,48 €	

ESPELHO ÁREA PLUS 120 C/ILUMINAÇÃO

1192x793x103mm / 19.0Kg

Espelho com 2 apliques.

6A547000	43,09 €
-----------------	---------

APLIQUE P/ESPELHO ÁREA PLUS

0.4Kg

Cromado. Com 1 aplique com 2 lâmpadas led 6W/230V.

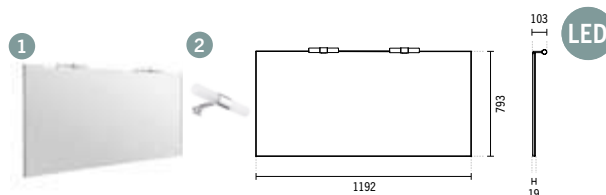

EMMA

	BRANCO	COR*
61091	319,28 €	351,18 €

BANCADA EMMA 80 C/FURO CENTRAL

800x500x118mm

Bancada em MDF lacado com acabamento **branco** ou revestido a folha de madeira composta com acabamento em **nogueira**.

*Cores disponíveis sob consulta: **nogueira** (87).

61092	364,88 €	401,37 €
--------------	----------	----------

BANCADA EMMA 100 C/FURO CENTRAL

1000x500x118mm

Bancada em MDF lacado com acabamento **branco** ou revestido a folha de madeira composta com acabamento em **nogueira**.

*Cores disponíveis sob consulta: **nogueira** (87).

61093	399,97 €	439,96 €
--------------	----------	----------

BANCADA EMMA 120 C/FURO CENTRAL

1200x500x118mm

Bancada em MDF lacado com acabamento **branco** ou revestido a folha de madeira composta com acabamento em **nogueira**.

*Cores disponíveis sob consulta: **nogueira** (87).

61094	423,55 €	465,91 €
--------------	----------	----------

BANCADA EMMA 120 C/2 FUIROS

1200x500x118mm

Bancada em MDF lacado com acabamento **branco** ou revestido a folha de madeira composta com acabamento em **nogueira**.

*Cores disponíveis sob consulta: **nogueira** (87).



EMMA

	BRANCO	COR*
5 61095	486,68 €	535,37 €

BANCADA EMMA 140 C/2 FUROS

1400x500x118mm

Bancada em MDF lacado com acabamento **branco** ou revestido a folha de madeira composta com acabamento em **nogueira**.

*Cores disponíveis sob consulta: **nogueira** (87).

6 61096	500,73 €	549,41 €
----------------	-----------------	-----------------

BANCADA EMMA 160 C/2 FUROS

1600x500x118mm

Bancada em MDF lacado com acabamento **branco** ou revestido a folha de madeira composta com acabamento em **nogueira**.

*Cores disponíveis sob consulta: **nogueira** (87).

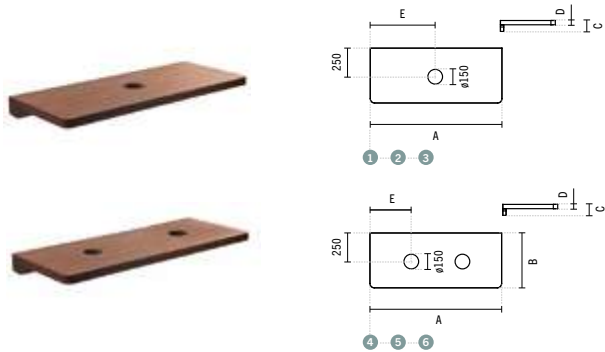

	A	B	C	D	E
1	80	800	500	118	42
2	100	1000	500	118	42
3	120	1200	500	118	42
4	120	1200	500	118	42
5	140	1400	500	118	42
6	160	1600	500	118	42

1 3 COMPATÍVEL COM LAVATÓRIOS DE POUCHAR:

108650 P. 109

108930 P. 111

108940 P. 111

108950 P. 111

108970 P. 104

108980 P. 103

108990 P. 103

109390 P. 104

109740 P. 104

109900 P. 109

136339 P. 106

136379 P. 105

136389 P. 105

136729 P. 106

136739 P. 106

136779 P. 105

136789 P. 105

137300 P. 108

137310 P. 107

2 COMPATÍVEL COM LAVATÓRIOS DE POUCHAR:

108650 P. 109

108930 P. 111

108940 P. 111

108950 P. 111

108970 P. 104

108980 P. 103

108990 P. 103

109390 P. 104

109740 P. 104

109900 P. 109

136339 P. 106

136379 P. 105

136389 P. 105

136739 P. 106

136779 P. 105

136789 P. 105

137300 P. 108

137310 P. 107

4 COMPATÍVEL COM LAVATÓRIOS DE POUCHAR:

108930 P. 111

108980 P. 103

108990 P. 103

109390 P. 104

109710 P. 104

109740 P. 104

136379 P. 105

136729 P. 106

136779 P. 105

137300 P. 108

5 6 COMPATÍVEL COM LAVATÓRIOS DE POUCHAR:

108930 P. 111

108940 P. 111

108970 P. 104

108980 P. 103

108990 P. 103

109390 P. 104

109710 P. 104

109740 P. 104

109900 P. 109

136339 P. 106

136379 P. 105

136389 P. 105

136729 P. 106

136739 P. 106

136779 P. 105

136789 P. 105

137300 P. 108

137310 P. 107

SÍMBOLOS



Embalado



Pousar



ALVA

	BRANCO	COR*
932080		
	1 741,74 €	

LAVATÓRIO ALVA

803x503x503mm

Lavatório de parede com furo para torneira em Solid Surface, com overflow. Estrutura para lavatório com acabamento **preto mate** e prateleira em aglomerado revestido a melamina com acabamento **branco**. Inclui kit de fixação. **Não compatível com VDA**. Válvula compatível Ref. 4V99.

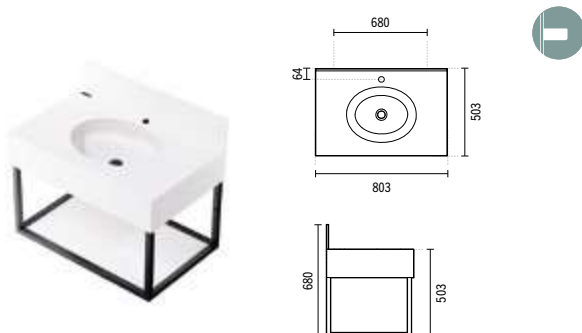

RIBA

	BRANCO	COR*
66040		
	121,45 €	

MÓVEL RIBA 40

390x605x840mm / 16.2Kg

Móvel em melamina com acabamento **branco**. Compatível com lava roupa Riba Ref. 108600.

108600	130,52 €
---------------	-----------------

LAVA ROUPA RIBA 40

390x605x375mm / 22.1Kg

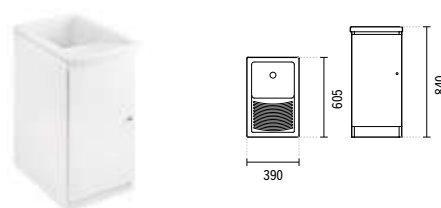

	BRANCO	COR*
66340		
	175,42 €	

MÓVEL RIBA 75

745x640x850mm / 25.1Kg

Móvel em melamina com acabamento **branco**. Compatível com lava roupa Riba Ref. 108630.

108630	168,39 €
---------------	-----------------

LAVA ROUPA RIBA 75

745x640x365mm / 38.5Kg

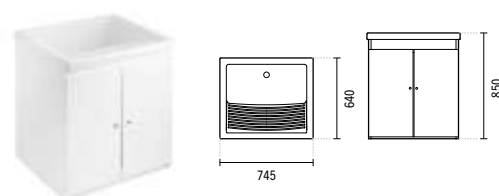

SÍMBOLOS



Embalado



Pousar



Parede



BLINK

	BRANCO	COR*
66440	139,58 €	

MÓVEL BLINK

599x607x804mm / 17.5Kg

Móvel em melamina com acabamento **branco**.

Compatível com lava roupa Blink Ref. 108640.

108640	147,51 €
---------------	-----------------

LAVA ROUPA BLINK

640x610x348mm / 29.5Kg

66006	87,72 €
--------------	----------------

TÁBUA P/LAVA ROUPA BLINK

520x450x22mm / 3.3Kg

Tábua em **Pinho**. Compatível com lava roupa Blink Ref. 108640.

*Cores disponíveis sob consulta: **pinho** (78).

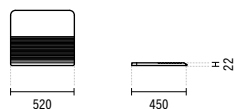
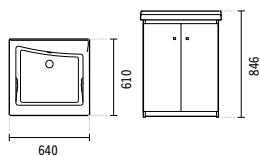

SÍMBOLOS



Embalado



DREAM

	BRANCO	COR*
1	63170	195,43 €
ESPELHO DREAM 60X80 C/ILUMINAÇÃO LED E DESEMBACIADOR 600x800x30mm / 5.6Kg CLII-IP44, iluminação LED (4000 K).		
2	63171	212,70 €
ESPELHO DREAM 80X80 C/ILUMINAÇÃO LED E DESEMBACIADOR 800x800x30mm / 8.0Kg CLII-IP44, iluminação LED (4000 K).		
3	63270	226,00 €
ESPELHO DREAM 90X80 C/ILUMINAÇÃO LED E DESEMBACIADOR 900x800x30mm / 9.0Kg CLII-IP44, iluminação LED (4000 K).		
4	63271	239,30 €
ESPELHO DREAM 100X80 C/ILUMINAÇÃO LED E DESEMBACIADOR 1000x800x30mm / 10.0Kg CLII-IP44, iluminação LED (4000 K).		
5	63370	285,82 €
ESPELHO DREAM 120X80 C/ILUMINAÇÃO LED E 2 DESEMBACIADORES 1200x800x30mm / 11.0Kg CLII-IP44, iluminação LED (4000 K).		

	A	B
1	60	800
2	80	800
3	90	800
4	100	800
5	120	800

	BRANCO	COR*
1	62170	199,42 €
ESPELHO DREAM Ø65 C/ILUMINAÇÃO LED E DESEMBACIADOR Ø650x30mm / 4.0Kg CLII-IP44, iluminação LED (4000 K).		
2	62171	232,66 €
ESPELHO DREAM Ø80 C/ILUMINAÇÃO LED E DESEMBACIADOR Ø800x30mm / 6.0Kg CLII-IP44, iluminação LED (4000 K).		

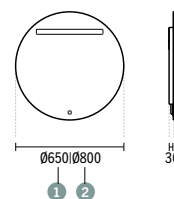
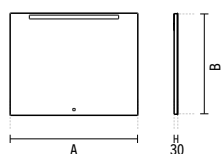

SÍMBOLOS







URINÓIS

LIKE	153
WCA	153
ATLÂNTICO	153
FORMA	153
SANLIFE	154
RIA	154
BAHIA	154
JADE	155
WCKIDS	155
LINK	155
SANITA TURCA	155

PEÇAS HOSPITALARES.MULTIFUNCIONAL

PEÇAS HOSPITALARES	156
FUSION	156

LAVA-ROUPAS

BLINK	156
TRIBO	156
RIBA	157

COMPONENTES	157
-------------	-----



PEÇAS ESPECIAIS URINÓIS



LIKE

	BRANCO	COR*
1	108551	230,77 €

URINOL LIKE COM DIFUSOR

- 315x325x565mm / 14.3Kg / Peças p/paleta BR=18
- Inclui difusor, Sifão, Válvula e Kit de fixação
- * Cota indicativa.
- > P. 157 COMPONENTES

2	108550	435,25 €
---	---------------	----------

URINOL LIKE SEM ÁGUA

- 315x325x565mm / 14.3Kg / Peças p/paleta BR=18
- Inclui Kit de inslatação, kit de desinfecção, Kit de fixação e detergente sanclean diluído (750ml). * Cota indicativa.
- > P. 157 COMPONENTES

3	10855010	5,11 €
---	-----------------	--------

DETERGENTE SANCLEAN DILUÍDO 750ML

Produto de limpeza para cerâmica.

4	10855020	12,41 €
---	-----------------	---------

DETERGENTE SANCLEAN CONCENTRADO 1L

Produto de limpeza para cerâmica.

5	10855008	17,76 €
---	-----------------	---------

ANEL DE DESINFECÇÃO URINOL LIKE



WCA

	BRANCO	COR*
	111500	296,34 €

URINOL WCA

- Ø347x315x505mm / 14.7Kg / Peças p/paleta BR=24
- Inclui Sifão e kit de fixação. * Cota indicativa.
- > P. 157 COMPONENTES

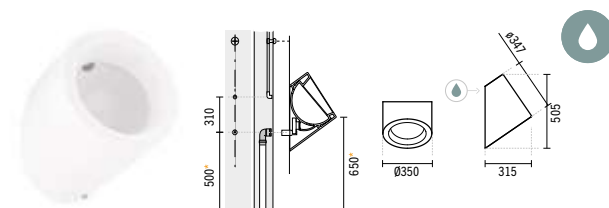

SÍMBOLOS



ATLÂNTICO

	BRANCO	COR*
	108510	237,41 €

URINOL ATLÂNTICO

- 485x340x770mm / 26.4Kg / Peças p/paleta BR=10
- Não Inclui Sifão nem kit de fixação. * Cota indicativa.
- > P. 157 COMPONENTES

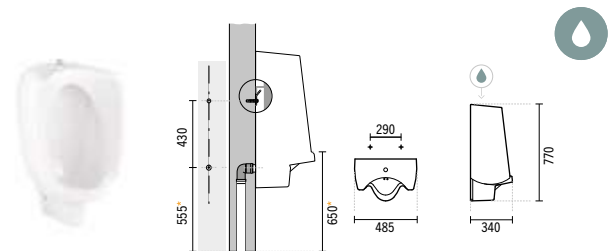

FORMA

	BRANCO	COR*
1	108560	158,28 €

URINOL FORMA ENTRADA P/TRÁS

- 350x350x585mm
- Inclui kit de fixação e sifão de descarga. * Cota indicativa.
- > P. 157 COMPONENTES

2	108561	158,28 €
---	---------------	----------

URINOL FORMA ENTRADA P/CIMA

- 350x350x585mm
- Inclui kit de fixação e sifão de descarga. * Cota indicativa.
- > P. 157 COMPONENTES

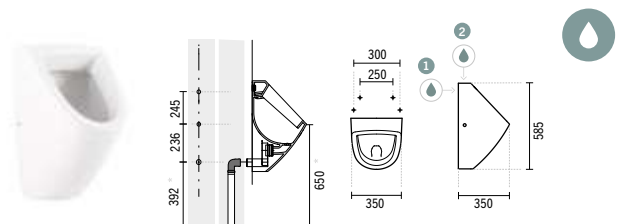

SANLIFE

	BRANCO	COR*
136500		137,57 €

URINOL DE CANTO SANLIFE

262x372x450mm / 12.5Kg / Peças p/paleta BR=28

Inclui difusor de urinol com entrada por trás, válvula, sifão e kit de fixação.
* Cota indicativa.

> P. 157 COMPONENTES

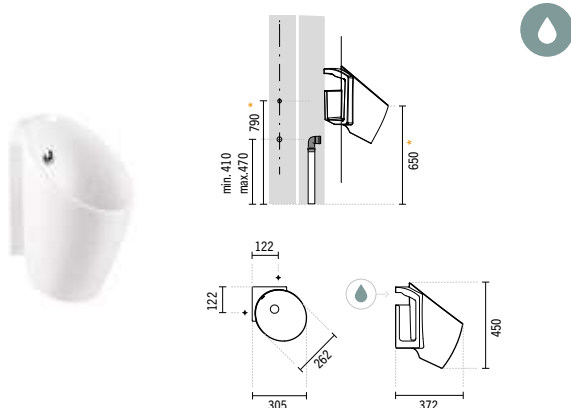

RIA

	BRANCO	COR*
108500		36,48 €

URINOL RIA

310x255x423mm / 8.4Kg / Peças p/paleta BR=48

Não Inclui Sifão nem kit de fixação. * Cota indicativa.

> P. 157 COMPONENTES

108590		154,16 €
---------------	--	-----------------

PACK URINOL RIA

11.0Kg

Urinol + kit de fixação + torneira temp. urinol Eco + sifão.

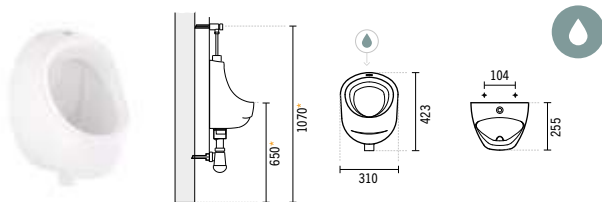

	BRANCO	COR*
108570		37,96 €

URINOL RIA ENTRADA P/TRÁS

300x255x428mm

Não Inclui Sifão nem kit de fixação. * Cota indicativa.

[-] Consultar disponibilidade.

> P. 157 COMPONENTES

	BRANCO	COR*
108571		36,48 €

URINOL RIA ENTRADA P/CIMA

300x255x428mm

Não Inclui Sifão nem kit de fixação. * Cota indicativa.

[-] Consultar disponibilidade.

> P. 157 COMPONENTES

108597		168,84 €
---------------	--	-----------------

PACK URINOL RIA

Urinol entrada p/trás + kit de fixação + torneira temporizada encastrar urinol Eco + sifão. [-] Consultar disponibilidade.

108591		154,16 €
---------------	--	-----------------

PACK URINOL RIA

Urinol entrada p/cima + kit de fixação + torneira temporizada urinol Eco + sifão. [-] Consultar disponibilidade.

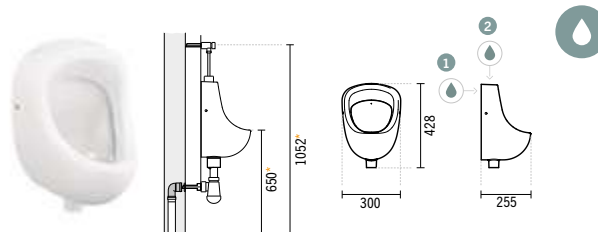

BAHIA NEW

	BRANCO	COR*
108580		175,00 €

URINOL BAHIA ENTRADA P/TRÁS

245x350x500mm / 25kg

Urinol entrada p/trás + kit de fixação

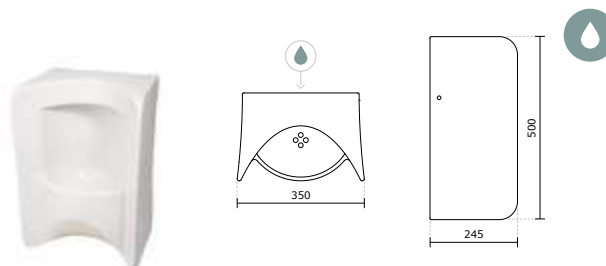

> P. 92 PLACAS / BR. BRANCO

SÍMBOLOS



Embalado



Entrada de água

BAHIA

NEW

BRANCO COR*

108581

175,00 €

URINOL BAHIA ENTRADA P/CIMA

245x350x500 / 25kg

Urinol entrada p/cima + kit de fixação

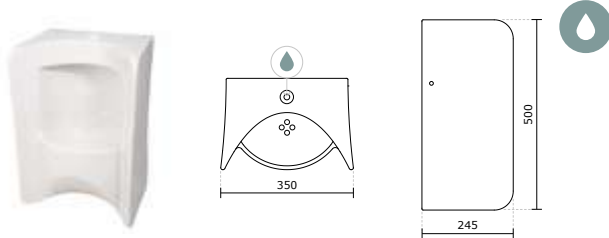

JADE

BRANCO COR*

104500

169,92 €

URINOL JADE

325x280x540mm / 13.2Kg / Peças p/paleta BR=24

Inclui Tampo, Kit de Fixação e sifão de descarga. * Cota indicativa.

> P. 157 COMPONENTES

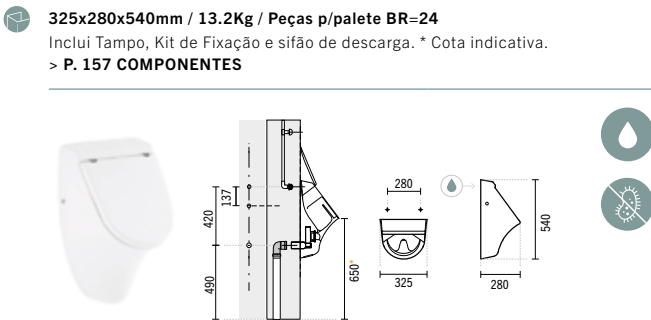

WCKIDS

BRANCO COR*

62541

229,42 €

229,42 €

SEPARADOR WCKIDS 100X60

65x608x1115mm / 10.1Kg / Peças p/paleta BR=15

Separador em compacto fenólico com acabamento em **branco, amarelo** Ref. 6254112 ou **azul** Ref. 6254107. Pé em inox. Inclui ferragem de fixação à parede e pé. Não inclui kit de fixação.

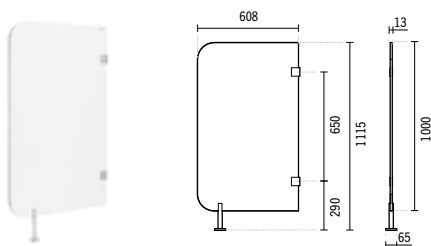

SÍMBOLOS



Embalado



Antibacteriano



Entrada de água

LINK

BRANCO COR*

108540

167,96 €

SEPARADOR LINK EM CERÂMICA

88x420x750mm / 14.9Kg / Peças p/paleta BR=10

Inclui kit de fixação. * Cota indicativa.

> P. 157 COMPONENTES

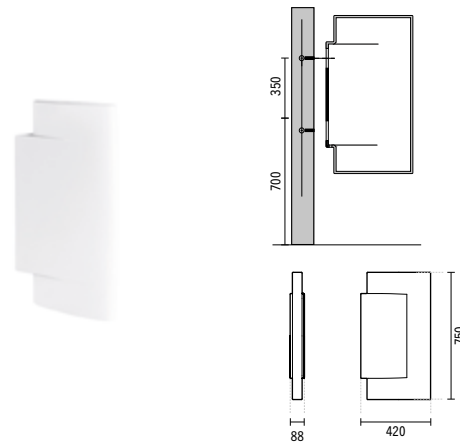

SANITA TURCA

BRANCO COR*

108610

74,01 €

SANITA TURCA

465x610x195mm / 14.8Kg / Peças p/paleta BR=16

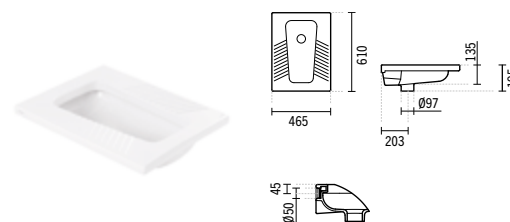

> P. 92 PLACAS/ BR.BRANCO

PEÇAS HOSPITALARES

	BRANCO	COR*
1	118610	152,20 €

PIA HOSPITALAR

- 410x505x435mm / 22.0Kg / Peças p/paleta BR=30
- Não Inclui fixação. Fixação compatível com Ref. 400.
- > P. 157 COMPONENTES

2	4A1861	60,44 €
---	---------------	---------

GRELHA P/PIA HOSPITALAR

- 425x390xØ8mm / 0.8Kg

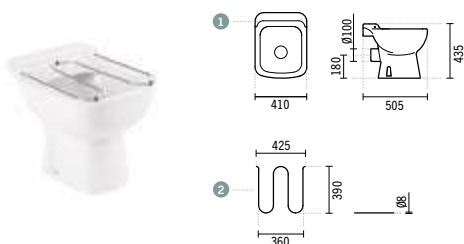

FUSION

	BRANCO	COR*
1	118694	325,70 €

LAVATÓRIO MULTIFUNCIONAL FUSION COM GRELHA

- 438x380x362mm / 20.0Kg / Peças p/paleta BR=18
- Válvula sempre aberta incluída. > P.157 COMPONENTES

1	118640	239,30 €
---	---------------	----------

LAVATÓRIO MULTIFUNCIONAL FUSION

- 438x380x362mm / 19,4Kg / Peças p/paleta BR=18
- Válvula sempre aberta incluída. > P.157 COMPONENTES

2	4A863	86,41 €
---	--------------	---------

GRELHA P/LAVATÓRIO MULTIFUNCIONAL FUSION

- 301x337x22mm
- Em Inox.

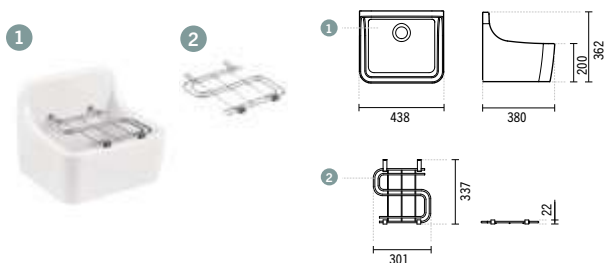

BLINK

	BRANCO	COR*
1	108640	147,51 €

LAVA ROUPA BLINK

- 640x610x348mm / 29,5Kg / Peças p/paleta BR=08
- Lava roupa em Fireclay com overflow. Compatível com Válvula Ref. 464011 e Tábua Blink Ref. 66006. Plano de corte: 600x570mm.
- > P. 157 COMPONENTES

2	66006	87,72 €
---	--------------	---------

TÁBUA P/LAVA ROUPA BLINK

- 520x450x22mm / 3.3Kg
- Tábua em Pinho. Compatível com lava roupa Blink Ref. 108640.
- *Cores disponíveis sob consulta: **pinho** (78).

	66440	139,58 €
--	--------------	----------

MÓVEL BLINK

- Compatível com lava roupa Blink 108640.

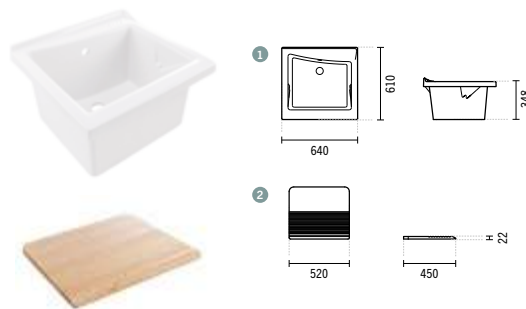

TRIBO

	BRANCO	COR*
	109900	229,12 €

LAVATÓRIO TRIBO 60X42

- 597x425x380mm / Peças p/paleta BR=12
- Lava roupa em Fireclay sem overflow. **Não compatível com VDA.**
- Plano de corte: Ø150mm.
- > P.157 COMPONENTES

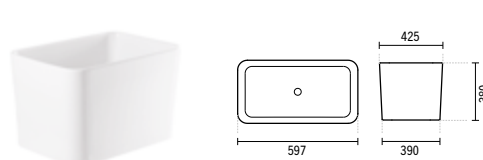

> P. 92 PLACAS / BR. BRANCO

SÍMBOLOS



Embalado



Não compatível com VDA

RIBA

	BRANCO	COR*
108600	130,52 €	

LAVA ROUPA RIBA 40

390x605x375mm / 22.1Kg / Peças p/paleta BR=12

Lava-roupa em Fireclay sem overflow.

Compatível com móvel Riba 40 Ref. 66040.

66040	121,45 €
--------------	-----------------

MÓVEL RIBA 40

390x605x800mm / 16.2Kg

Compatível com lava roupa Riba 40 Ref. 108600.

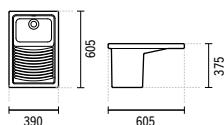

	BRANCO	COR*
108630	168,39 €	

LAVA ROUPA RIBA 75

745x640x365mm / 38.5Kg / Peças p/paleta BR=06

Lava-roupa em Fireclay sem overflow.

Compatível com móvel Riba 75 Ref. 66340.

66340	175,42 €
--------------	-----------------

MÓVEL RIBA 75

745x640x800mm / 25.1Kg

Compatível com lava roupa Riba 75 Ref. 108630.

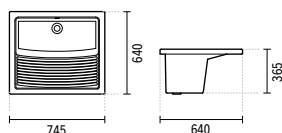

URINOL LIKE

	BRANCO	COR*
10855100	14,44 €	

SIFÃO C/TUBO



21	4,86 €
-----------	---------------

KIT DE FIXAÇÃO



0.1Kg

10855030	250,61 €
-----------------	-----------------

KIT DE INSTALAÇÃO E DESINFECÇÃO P/URINOL SEM ÁGUA (URINOL 108550)



10855130	108,05 €
-----------------	-----------------

KIT DE INSTALAÇÃO P/URINOL COM ÁGUA (URINOL 108551)



5A08551011	31,12 €
-------------------	----------------

DIFUSOR URINOL ENTRADA P/TRÁS (URINOL 108551)



49800	52,66 €
--------------	----------------

VÁLVULA SEMPRE ABERTA (URINOL 108551)



0.5Kg

10855000	104,86 €
-----------------	-----------------

KIT DE DESINFECÇÃO



10855031	19,40 €
-----------------	----------------

CHAVE DE MONTAGEM



10855010	5,11 €
-----------------	---------------

DETERGENTE SANCLEAN DILUÍDO 750ML



10855020	12,41 €
-----------------	----------------

DETERGENTE SANCLEAN CONCENTRADO 1L



10855008	17,76 €
-----------------	----------------

ANEL DE DESINFECÇÃO



SÍMBOLOS



Embalado



URINOL WCA

	BRANCO	COR*
5A110500	27,62€	
DIFUSOR URINOL 0.2Kg		
11150000	61,00 €	
SIFÃO 0.2Kg		
410560	0,80 €	
EMBOQUE 0.1Kg		
410520	20,30€	
EMBOQUE PARA SIFÃO DE URINOL 0.1Kg Para sifão Ref.11150000		
11150010	10,81 €	
KIT FIXAÇÃO URINOL		
11150030	72,25 €	
KIT INSTALAÇÃO/FIXAÇÃO URINOL 0.7Kg Inclui difusor, kit de fixação e sifão.		

URINOL ATLÂNTICO

	BRANCO	COR*
10851000	44,02 €	
FERRAGEM PARA URINOL 0.9Kg		
10851030	109,43 €	
KIT INSTALAÇÃO/FIXAÇÃO URINOL		

URINOL FORMA

	BRANCO	COR*
11150000	61,00 €	
SIFÃO 0.2Kg		
19	4,86 €	
KIT DE FIXAÇÃO URINOL		
10856130	43,35 €	
KIT INSTALAÇÃO/FIXAÇÃO URINOL ENTRADA P/CIMA		
10856030	52,99 €	
KIT INSTALAÇÃO/FIXAÇÃO URINOL ENTRADA P/TRÁS		
410560	0,80 €	
EMBOQUE (URINOL 108560)		
410520	20,30 €	
EMBOQUE PARA SIFÃO DE URINOL 0.1Kg Para sifão Ref.11150000		

URINOL SANLIFE

	BRANCO	COR*
5A365000	46,54 €	
DIFUSOR URINOL ENTRADA P/TRÁS		
108551	14,44 €	
SIFÃO C/TUBO		
43611	20,10 €	
VÁLVULA		
10850030	3,25 €	
KIT DE FIXAÇÃO		

SÍMBOLOS



Embalado



URINOL JADE

	BRANCO	COR*
11150000	61,00 €	
SIFÃO 0.2Kg		
410560	0,80 €	
EMBOQUE 0.1Kg		
410520	20,30 €	
EMBOQUE PARA SIFÃO DE URINOL 0.1Kg Para sifão Ref.11150000		
21	4,86€	
KIT DE FIXAÇÃO 0.1Kg		
10450030	44,74 €	
KIT INSTALAÇÃO/FIXAÇÃO URINOL		
2045111	11,13 €	
FERRAGEM P/TAMPO URINOL INOX 0.1Kg		
20451	48,03 €	
TAMPO URINOL 0.8Kg Tampo em Duroplast com dobradiças em aço inox. Com proteção antibacteriana.		
2064500	1,04 €	
BATENTES P/TAMPO URINOL 0.1Kg		

URINOL RIA

	BRANCO	COR*
10850000	39,60 €	
SIFÃO 0.4Kg		
10850030	3,25 €	
KIT DE FIXAÇÃO (URINOL 108500)		
19	4,86 €	
KIT DE FIXAÇÃO (URINOL 108570/1)		
410560	0,80 €	
EMBOQUE (URINOL 108570)		
10857030	14,21 €	
KIT DE INSTALAÇÃO (URINOL 108570)		

SEPARADOR LINK

	BRANCO	COR*
10854010	6,18 €	
KIT DE FIXAÇÃO		

PIA HOSPITALAR

	BRANCO	COR*
MSKT1735	3,71 €	
EMBOQUE PARA APLICAÇÃO DE FLUXÓMETRO 0.1Kg		
400	1,33 €	
KIT DE FIXAÇÃO 0.1Kg		

SÍMBOLOS



Embalado



LAVA ROUPA BLINK

	BRANCO	COR*
464011	10,22 €	

VÁLVULA MANUAL P/LAVA ROUPA

0.3Kg



LAVATÓRIO FUSION

	BRANCO	COR*
4V1811	5,08 €	

VÁLVULA SEMPRE ABERTA

0.3Kg



LAVATÓRIO TRIBO

	CROMO	COR*
4V91	23,40 €	36,57 €

VÁLVULA TIC-TAC UNIVERSAL ESPELHO GRANDE

0.4Kg

*Cores disponíveis sob consulta: **cromado** (11), **branco/cromado** (10) e **preto mate/cromado** (16).

4V92	16,51 €	
-------------	---------	--

VÁLVULA TIC TAC UNIVERSAL ESPELHO PEQUENO



4V93	30,29 €	
-------------	---------	--

VÁLVULA TIC-TAC UNIVERSAL ESPELHO QUADRADO

0.5Kg



4V94	7,15 €	
-------------	--------	--

VÁLVULA TIC-TAC UNIVERSAL ESPELHO PEQUENO ABS CR

0.1Kg



4V99	22,95 €	74,22 €
-------------	---------	---------

VÁLVULA SEMPRE ABERTA PARA LAVATÓRIOS

0.4Kg

*Cores disponíveis sob consulta: **grafite** (03), **dourado** (12), **cobre** (96) e **níquel** (B3).

4V95	47,24 €	
-------------	---------	--

SIFÃO CILINDRICO



4V96	61,25 €	
-------------	---------	--

SIFÃO QUADRADO

1.0Kg



SÍMBOLOS



Embalado







LOUÇA SANITÁRIA

NEW WCCARE	165
PROGET CONFORT	167
WINNER CONFORT	169
AVEIRO CONFORT	171
AVEIRO	171

ACESSÓRIOS

NEW WCCARE	172
WCCARE	175

BASES DE DUCHE.DIVISÓRIAS

NEW WCCARE	178
------------	-----

MISTURADORAS

EASY	179
XS	179
TWOCARE	180
ECO	181



MOBILIDADE REDUZIDA

NEW WCCARE





NEW WCCARE

1 **129320** BRANCO COR*
-IVA 116,83 €

LAVATÓRIO 65

652x580x158mm / 11.7Kg / Peças p/paleta BR=30
Lavatório de parede com furo para torneira. Inclui kit de fixação (p/ paredes de alvenaria). Compatível com Fixação Ref. 42902.

2 **42902** BRANCO COR*
-IVA 275,09 €

FIXAÇÃO PNEUMÁTICA P/LAVATÓRIO 65

7.0Kg

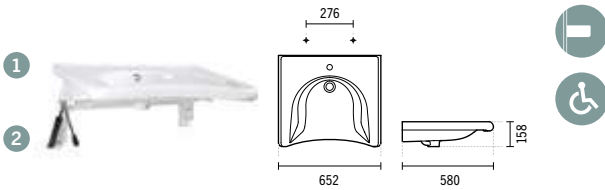

1 **129700** BRANCO COR*
-IVA 219,68 €

LAVATÓRIO CANTO

874x620x155mm / 17.9Kg / Peças p/paleta BR=30
Lavatório de parede com furo para torneira. Inclui kit de fixação.

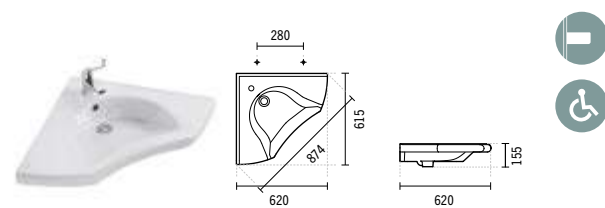

1 **129330** BRANCO COR*
-IVA 161,91 €

LAVATÓRIO 76 C/PEGAS

759x522x155mm / 19.8Kg / Peças p/paleta BR=30
Lavatório de parede com furo para torneira. Inclui kit de fixação. Válvulas compatíveis Ref. 4V99, 4V91 e 4V92. Compatível com Fixação Ref. 42902.

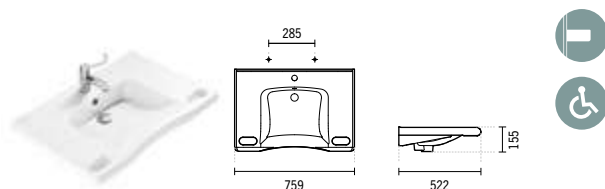

1 **129011** BRANCO COR*
-IVA 238,59 €

SANITA SIMPLES D/C

380x575x440mm / 32.4Kg / Peças p/paleta BR=20
Inclui kit de fixação e Sifão de Descarga.
> P. 75 SISTEMAS DE INSTALAÇÃO SANITÁRIA

2 **129012** BRANCO COR*
-IVA 238,59 €

SANITA SIMPLES D/P*

380x575x440mm / 32.4Kg / Peças p/paleta BR=20
Inclui kit de fixação. *Não inclui sifão de descarga MSKT1986.
> P. 75 SISTEMAS DE INSTALAÇÃO SANITÁRIA

22911 -IVA 94,00 €

TAMPO P/SANITA C/TAMPA C/ABERTURA

3.2Kg / Caixa 06
Tampo em Duroplast com dobradiças em aço inox.

22931 -IVA 130,08 €

TAMPO P/SANITA C/TAMPA C/ABERTURA C/SLOWCLOSE

3.2Kg / Caixa 06
Tampo em Duroplast com dobradiças em aço inox.

22951 -IVA 91,75 €

TAMPO P/SANITA C/TAMPA

3.8Kg / Caixa 06
Tampo em Duroplast com dobradiças em aço inox.

22961 -IVA 127,84 €

TAMPO P/SANITA C/TAMPA C/SLOWCLOSE

3.8Kg / Caixa 06
Tampo em Duroplast com dobradiças em aço inox.

2291100A -IVA 72,94 €

TAMPO P/SANITA S/TAMPA C/ABERTURA

2.0Kg / Caixa 06
Tampo em Duroplast com dobradiças em aço inox.

2295100A -IVA 70,69 €

TAMPO P/SANITA S/TAMPA

2.1Kg / Caixa 06
Tampo em Duroplast com dobradiças em aço inox.

2293111 32,29 €

FERRAGENS PARA TAMPO DE SANITA SLOWCLOSE INOX

0.1Kg

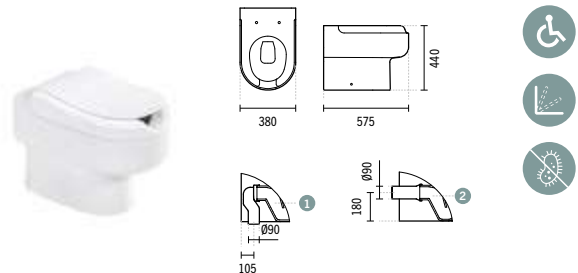

SÍMBOLOS

- Embalado
- Produto suspenso
- Slowclose
- Antibacteriano
- Lavatório Parede
- Mobilidade Reduzida

-IVA IVA TAXA REDUZIDA (DL 163/2006 de 8 de Agosto de 2006) - Lei das acessibilidades.

P. 92 PLACAS / * MSKT1986
SIFÃO D/P / BR. BRANCO



MOBILIDADE REDUZIDA

NEW WCCARE



NEW WCCARE

BRANCO COR*
129032 -IVA 288,46 €

SANITA SUSPENSA

380x570x390mm / 26.9Kg / Peças p/paleta BR=12
 > P. 75 SISTEMAS DE INSTALAÇÃO SANITÁRIA

22911 -IVA 94,00 €

TAMPO P/SANITA C/TAMPA C/ABERTURA

3.2Kg / Caixa 06

Tampo em Duroplast com dobradiças em aço inox.

22931 -IVA 130,08 €

TAMPO P/SANITA C/TAMPA C/ABERTURA C/SLOWCLOSE

3.2Kg / Caixa 06

Tampo em Duroplast com dobradiças em aço inox.

22951 -IVA 91,75 €

TAMPO P/SANITA C/TAMPA

3.8Kg / Caixa 06

Tampo em Duroplast com dobradiças em aço inox.

22961 -IVA 127,84 €

TAMPO P/SANITA C/TAMPA C/SLOWCLOSE

3.8Kg / Caixa 06

Tampo em Duroplast com dobradiças em aço inox.

2291100A -IVA 72,94 €

TAMPO P/SANITA S/TAMPA C/ABERTURA

2.0Kg / Caixa 06

Tampo em Duroplast com dobradiças em aço inox.

2295100A -IVA 70,69 €

TAMPO P/SANITA S/TAMPA

2.1Kg / Caixa 06

Tampo em Duroplast com dobradiças em aço inox.

BRANCO COR*
2900 11,70 €

KIT FIXAÇÃO SANITA SUSPENSA APERTO INFERIOR

0.3Kg

2293111 32,29 €

FERRAGENS PARA TAMPO DE SANITA SLOWCLOSE INOX

0.1Kg

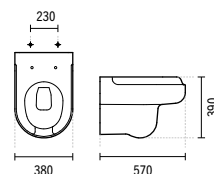

SÍMBOLOS



Embalado



Produto suspenso



Slowclose



Antibacteriano



Mobilidade Reduzida



-IVA IVA TAXA REDUZIDA (DL 163/2006 de 8 de Agosto de 2006) - Lei das acessibilidades.



PROGET CONFORT

	BRANCO	COR*
1 130021	151,90 €	
SANITA COMPACTA DESCARGA AO CHÃO (D/C)		
345x685x470mm / 30.3Kg / Peças p/paleta BR=18 Inclui kit de fixação e Sifão de Descarga.		
2 130022	151,90 €	
SANITA COMPACTA DESCARGA À PAREDE (D/P*)		
345x685x470mm / 30.3Kg / Peças p/paleta BR=18 Inclui kit de fixação. *Não inclui sifão de descarga MSKT1986.		
3 130111LM	124,29 €	
TANQUE COMPACTO		
370x180x364mm / 13.8Kg / Peças p/paleta BR=45 Inclui tampa. Inclui mecanismo dupla descarga 6/3L.		
3 130113LM	124,29 €	
TANQUE COMPACTO [EL]		
370x180x362mm / 13.8Kg / Peças p/paleta BR=45 Inclui tampa. Inclui mecanismo dupla descarga 6/3L.		
23031	80,97 €	
TAMPO P/SANITA CLIPOFF C/SLOWCLOSE		
1.9Kg / Caixa 05 Tampo em Duroplast com dobradiças em aço inox. Com proteção antibacteriana.		



	BRANCO	COR*
21411	64,00 €	
TAMPO P/SANITA		
2.3Kg / Caixa 05 Tampo em Duroplast com dobradiças em aço inox. Com proteção antibacteriana.		
MSKT1986	6,68 €	
SIFÃO DE DESCARGA D/P Ø90		
SANITA COMPLETA 340,19 €		
Sanita + Tanque com mecanismo + Tampo (21411)		

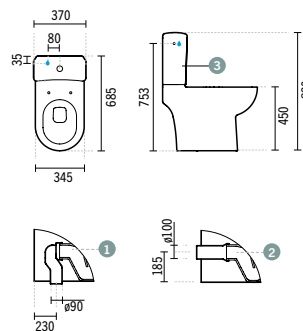

* MSKT1986 SIFÃO D/P / BR. BRANCO

SÍMBOLOS





MOBILIDADE REDUZIDA

PROGET CONFORT



PROGET CONFORT

BRANCO COR*

1 3 0 4 1 0

155,70 €

BIDÉ

 345x600x485mm / 22.7Kg / Peças p/paleta BR=24
Inclui kit de fixação.

2 1 4 4 1

68,26 €

TAMPO P/BIDÉ

 1.3Kg / Caixa 05
Tampo em **Duroplast** com dobradiças em aço inox.
Com proteção antibacteriana.

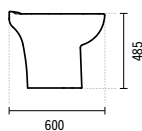

SÍMBOLOS



Embalado



Sénior



WINNER CONFORT

	BRANCO	COR*
1 144021	130,96€	
SANITA COMPACTA RIMFLUSH DESCARGA AO CHÃO (D/C)		
350x638x457mm / 31.5Kg / Peças p/paleta BR=18 Inclui kit de fixação e sifão de descarga.		
1 144023	130,96 €	
SANITA COMPACTA RIMFLUSH DESCARGA AO CHÃO (D/C) C/FURAÇÃO LATERAL		
350x638x457mm / 31.5Kg / Peças p/paleta BR=18 Inclui kit de fixação e sifão de descarga.		
2 144022	130,96 €	
SANITA COMPACTA RIMFLUSH DESCARGA À PAREDE (D/P*)		
350x638x457mm / 31.5Kg / Peças p/paleta BR=18 Inclui kit de fixação. *Não inclui sifão de descarga MSKT1986.		
2 144024	130,96 €	
SANITA COMPACTA RIMFLUSH DESCARGA À PAREDE (D/P*) C/FURAÇÃO LATERAL		
350x638x457mm / 31.5Kg / Peças p/paleta BR=18 Inclui kit de fixação. *Não inclui sifão de descarga MSKT1986.		
3 142111LM	113,00 €	
TANQUE COMPACTO C/MECANISMO		
365x146x410mm / 12.5Kg / Peças p/paleta BR=36 Inclui tampa e mecanismo dupla descarga 4,5/3L.		
3 142113LM	113,00 €	
TANQUE COMPACTO C/MECANISMO [EL]		
365x146x410mm / 12.5Kg / Peças p/paleta BR=36 Inclui tampa e mecanismo dupla descarga 4,5/3L.		



	BRANCO	COR*
24231	53,18 €	
TAMPO P/SANITA EASYCLIP C/SLOWCLOSE		
2.6Kg Tampo em Duroplast com dobradiças em aço inox. Com proteção antibacteriana.		
24234	50,75 €	
TAMPO P/SANITA CLIPOFF C/SLOWCLOSE		
Tampo em Duroplast com dobradiças em aço inox. Com proteção antibacteriana.		
24211	36,54 €	
TAMPO P/SANITA CLIPOFF		
Tampo em Duroplast com dobradiças em aço inox. Com proteção antibacteriana.		
SANITA COMPLETA		297,14€
Sanita + Tanque com mecanismo + Tampo EasyClip c/ Slowclose		

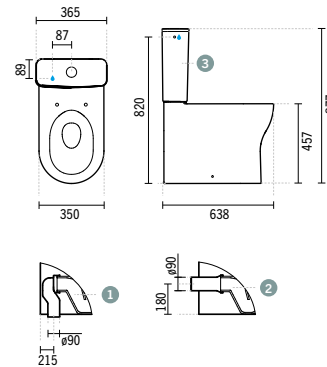

SÍMBOLOS

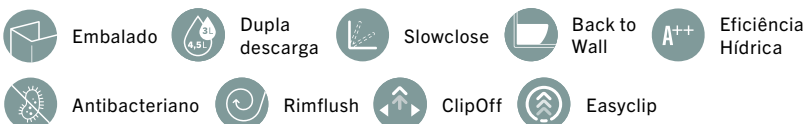

* MSKT1986 SIFÃO D/P / BR. BRANCO



MOBILIDADE REDUZIDA

WINNER CONFORT



WINNER CONFORT

	BRANCO	COR*
1 144011	122,30 €	
SANITA SIMPLES RIMFLUSH DESCARGA AO CHÃO (D/C)		
350x530x464mm Inclui kit de fixação e sifão de descarga. > P. 75 SISTEMAS DE INSTALAÇÃO SANITÁRIA		
2 144012	122,30 €	
SANITA SIMPLES RIMFLUSH DESCARGA À PAREDE (D/P*)		
350x530x464mm Inclui kit de fixação. *Não inclui sifão de descarga MSKT1986. > P. 75 SISTEMAS DE INSTALAÇÃO SANITÁRIA		
24231	53,18 €	
TAMPO P/SANITA EASYCLIP C/SLOWCLOSE		
2.6Kg Tampo em Duroplast com dobradiças em aço inox. Com proteção antibacteriana.		

	BRANCO	COR*
24234	50,75 €	
TAMPO P/SANITA CLIPOFF C/SLOWCLOSE		
Tampo em Duroplast com dobradiças em aço inox. Com proteção antibacteriana.		
24211	36,54 €	
TAMPO P/SANITA CLIPOFF		
Tampo em Duroplast com dobradiças em aço inox. Com proteção antibacteriana.		

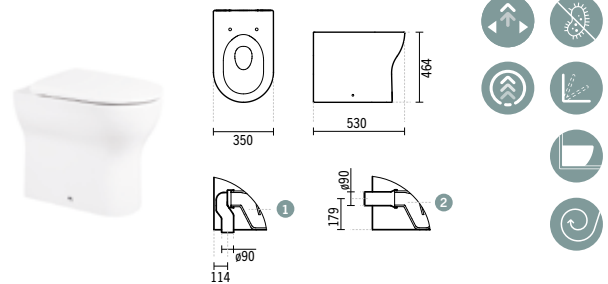

SÍMBOLOS

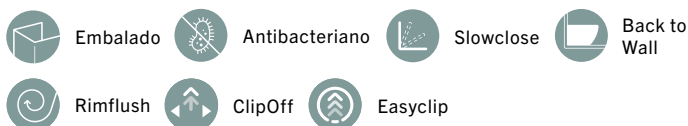

P. 92 PLACAS / * MSKT1986
SIFÃO D/P / BR. BRANCO



AVEIRO CONFORT

BRANCO COR*

103024 128,61 €

SANITA COMPACTA D/P AVEIRO CONFORT

410x680x455mm / 23.2Kg / Peças p/paleta BR=12

Inclui kit de fixação. Não inclui tanque compacto e tampo p/sanita. Compatível com o tanque compacto Aveiro E/I Ref. 103111LM e com o tanque compacto Aveiro E/L Ref. 103113LM e tampo p/sanita Thermoplast Ref. 20321, tampo p/sanita Duroplast Ref. 20320 e tampo p/sanita c/slowclose Duroplast Ref. 20331.

103925 260,61 €

PACK SANITA COMPACTA D/P AVEIRO CONFORT

41.2Kg / Peças p/paleta BR=12

Sanita Compacta D/P + Tanque Compacto com mecanismo + Tampo Thermoplast



AVEIRO

BRANCO COR*

103042 201,04 €

SANITA SUSPENSA 70

360x700x345mm / 20.6Kg / Peças p/paleta BR=16

> P. 75 SISTEMAS DE INSTALAÇÃO SANITÁRIA

20314 83,76 €

TAMPO P/SANITA CLIPOFF SLOWCLOSE

2.2Kg / Caixa 05

Tampo em **Duroplast** com dobradiças em aço inox. Com proteção antibacteriana.

20311 40,60 €

TAMPO P/SANITA CLIPOFF

2.2Kg / Caixa 05

Tampo em **Duroplast** com dobradiças em aço inox. Com proteção antibacteriana.

20321 20,79 €

TAMPO P/SANITA

1.4Kg / Caixa 05

Tampo em **Thermoplast** com dobradiças em nylon.

4A03042 12,07 €

TUBO EXTENSOR P/SANITA AVEIRO 70

0.1Kg

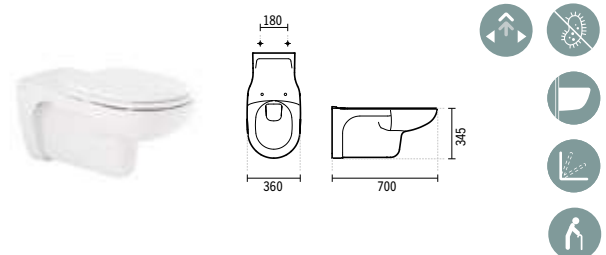

SÍMBOLOS



Embalado



Antibacteriano



Eficiência Hídrica



Dupla descarga



Sênior



Produto Suspenso



Slowclose



ClipOff



NEW WCCARE

BRANCO COR*

4 29 6 7

-IVA 152,25 €

APOIO VERTICAL PAREDE/CHÃO**85x116x1843mm / 3.0Kg**

Apoio em inox escovado. Inclui kit de fixação.

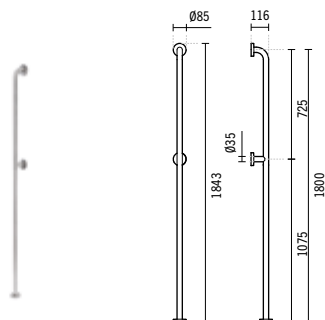

BRANCO COR*

7 4 2 9 5 0

-IVA 106,58 €

APOIO SIMPLES 30**385x116x85mm / 0.9Kg**

Apoio em inox escovado. Inclui kit de fixação.

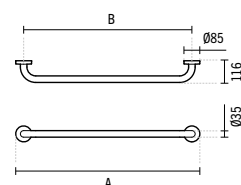
*Cores disponíveis sob consulta: **inox** (13).

A B

	A	B
1	100	1085
2	90	985
3	80	885
4	70	785
5	60	685
6	45	535
7	30	385

BRANCO COR*

1 4 2 9 7 2

-IVA 142,10 €

APOIO SIMPLES 100**1085x116x85mm / 1.8Kg**

Apoio em inox escovado. Inclui kit de fixação.

*Cores disponíveis sob consulta: **inox** (13).**2 4 2 9 5 3**

-IVA 137,03 €

APOIO SIMPLES 90**985x116x85mm / 1.4Kg**

Apoio em inox escovado. Inclui kit de fixação.

*Cores disponíveis sob consulta: **inox** (13).**3 4 2 9 7 1**

-IVA 126,88 €

APOIO SIMPLES 80**885x116x85mm / 1.6Kg**

Apoio em inox escovado. Inclui kit de fixação.

*Cores disponíveis sob consulta: **inox** (13).**4 4 2 9 7 0**

-IVA 121,80 €

APOIO SIMPLES 70**785x116x85mm / 1.4Kg**

Apoio em inox escovado. Inclui kit de fixação.

*Cores disponíveis sob consulta: **inox** (13).**5 4 2 9 5 2**

-IVA 116,73 €

APOIO SIMPLES 60**685x116x85mm / 1.3Kg**

Apoio em inox escovado. Inclui kit de fixação.

*Cores disponíveis sob consulta: **inox** (13).**6 4 2 9 5 1**

-IVA 111,65 €

APOIO SIMPLES 45**535x116x85mm / 0.9Kg**

Apoio em inox escovado. Inclui kit de fixação.

*Cores disponíveis sob consulta: **inox** (13).

BRANCO COR*

4 2 9 6 6

-IVA 177,63 €

APOIO SIMPLES 120**1285x116x85mm / 2.3Kg**

Apoio em inox escovado. Inclui kit de fixação.

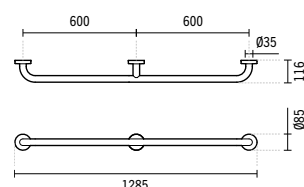
*Cores disponíveis sob consulta: **inox** (13).

BRANCO COR*

4 2 9 6 5

-IVA 279,77 €

APOIO C/BARRA VERTICAL CENTRAL**1288x116x933mm / 3.6Kg**

Apoio em inox escovado. Inclui kit de fixação.

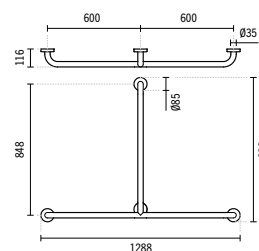
*Cores disponíveis sob consulta: **inox** (13).**SÍMBOLOS**

Embalado



Mobilidade Reduzida



IVA TAXA REDUZIDA (DL 163/2006 de 8 de Agosto de 2006) - Lei das acessibilidades.



NEW WCCARE

BRANCO COR*

42959

-IVA 334,95 €

APOIO CANTO C/BARRA VERTICAL CENTRAL

1343x790x933mm / 4.7Kg

Apoio em inox escovado. Inclui kit de fixação.

*Cores disponíveis sob consulta: **inox** (13).

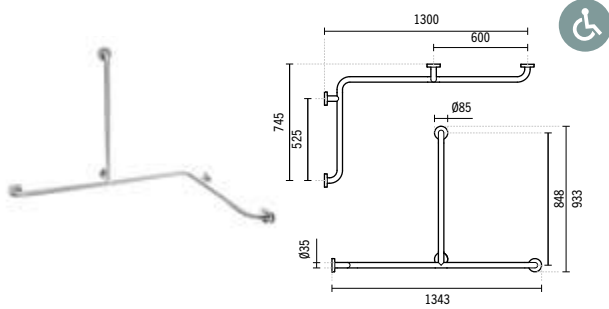

BRANCO COR*

42957

-IVA 228,51 €

APOIO CANTO 70X100

1000x700x85mm / 3.0Kg

Apoio em inox escovado. Inclui kit de fixação.

*Cores disponíveis sob consulta: **inox** (13).

42956

-IVA 224,23 €

APOIO CANTO 80X80

800x800x85mm / 2.9Kg

Apoio em inox escovado. Inclui kit de fixação.

*Cores disponíveis sob consulta: **inox** (13).

42955

-IVA 213,54 €

APOIO CANTO 70X70

700x700x85mm / 2.7Kg

Apoio em inox escovado. Inclui kit de fixação.

*Cores disponíveis sob consulta: **inox** (13).

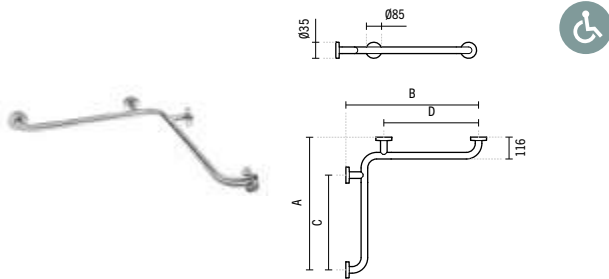

A B C D

1	70X100	700	1000	503	803
2	80X80	800	800	603	503
3	70X70	700	700	503	503

SÍMBOLOS



Embalado



Mobilidade Reduzida



IVA TAXA REDUZIDA (DL 163/2006 de 8 de Agosto de 2006) - Lei das acessibilidades.

BRANCO COR*

42973 → / **42974** ←

-IVA 182,70 €

APOIO 60 P/LAVATÓRIO DIR. / ESQ.

235x600x270mm / 2.9Kg

Apoio em inox escovado. Inclui kit de fixação.

*Cores disponíveis sob consulta: **inox** (13).

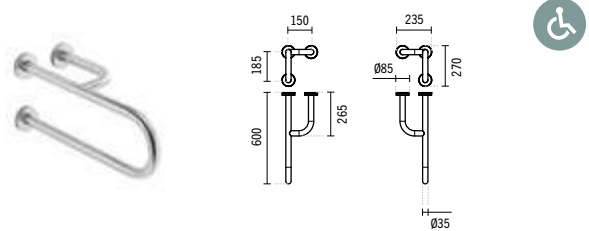

BRANCO COR*

42958

-IVA 263,90 €

APOIO CANTO C/BARRA VERTICAL LATERAL

745x745x945mm / 3.9Kg

Apoio em inox escovado. Inclui kit de fixação.

*Cores disponíveis sob consulta: **inox** (13).

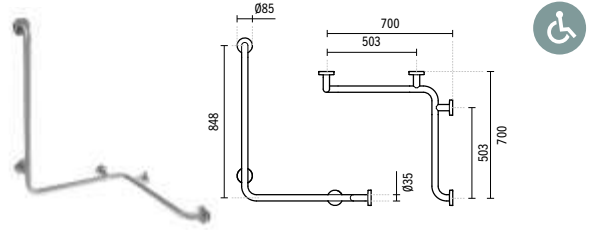

BRANCO COR*

42954

-IVA 142,10 €

APOIO ÂNGULO 130º

658x115x365mm / 1.6Kg

Apoio em inox escovado. Inclui kit de fixação.

*Cores disponíveis sob consulta: **inox** (13).

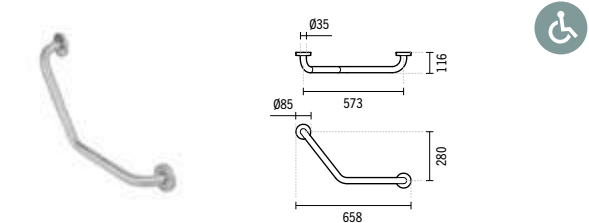



NEW WCCARE

BRANCO COR*

42960 → / 42961 ←

-IVA 182,70 €

APOIO ÂNGULO 90º DIR. / ESQ.

785x115x365mm / 1.5Kg

Apoio em inox escovado. Inclui kit de fixação.

*Cores disponíveis sob consulta: **inox** (13).

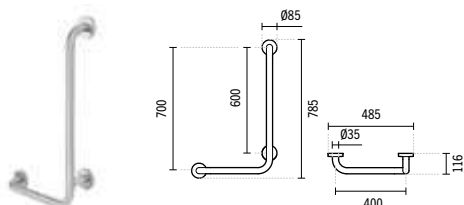

BRANCO COR*

42962

-IVA 152,25 €

APOIO FIXO 80 P/SANITA

115x800x235mm / 3.0Kg

Apoio em inox escovado. Inclui kit de fixação.

*Cores disponíveis sob consulta: **inox** (13).

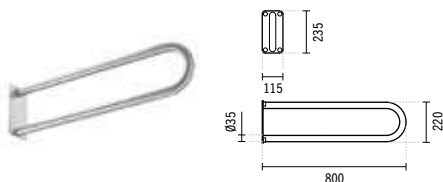

BRANCO COR*

42963

-IVA 274,05 €

APOIO BASCULANTE GIRATÓRIO 80

115x800x235mm / 4.1Kg

Apoio em inox escovado. Inclui kit de fixação.

Com suporte de bloqueio para fixação na vertical.

*Cores disponíveis sob consulta: **inox** (13).

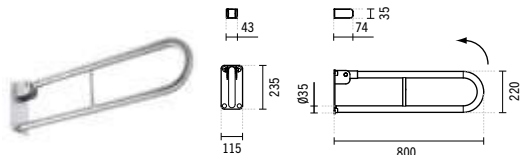

BRANCO COR*

42964

-IVA 243,60 €

APOIO BASCULANTE 80

115x800x235mm / 3.7Kg

Apoio em inox escovado. Inclui kit de fixação.

Com suporte de bloqueio para fixação na vertical.

*Cores disponíveis sob consulta: **inox** (13).

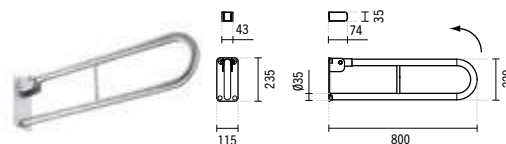

BRANCO COR*

42968

-IVA 253,75 €

APOIO BASCULANTE 80 C/PORTA-ROLOS

115x800x235mm / 3.8Kg

Apoio em inox escovado. Inclui kit de fixação.

Com suporte de bloqueio para fixação na vertical.

*Cores disponíveis sob consulta: **inox** (13).

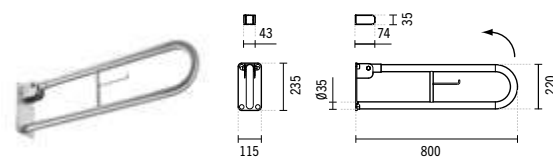

BRANCO COR*

42946

-IVA 507,50 €

BANCO CHUVEIRO REBATÍVEL C/APOIO BRAÇOS

604x430x667mm / 7.6Kg

Banco em inox escovado. Inclui kit de fixação.

Suporta peso até 120Kg.

*Cores disponíveis sob consulta: **inox** (13).

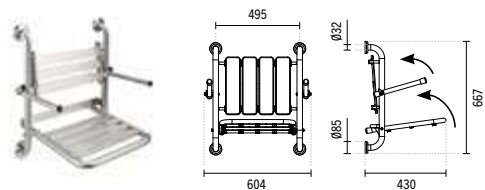

120Kg

SÍMBOLOS



Embalado



Mobilidade Reduzida



Peso Suportado



IVA TAXA REDUZIDA (DL 163/2006 de 8 de Agosto de 2006) - Lei das acessibilidades.



NEW WCCARE

BRANCO COR*

42948

-IVA 355,25 €

BANCO CHUVEIRO REBATÍVEL

577x430x570mm / 5.7Kg

Banco em inox escovado. Inclui kit de fixação.

Suporta peso até 120Kg.

*Cores disponíveis sob consulta: **inox** (13).

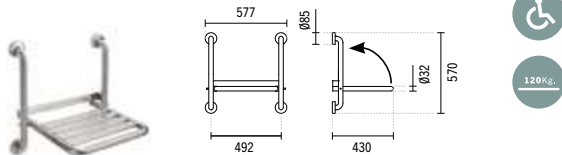

BRANCO COR*

42969

-IVA 400,93 €

ESPELHO AJUSTÁVEL

605x35x655mm / 9.3Kg

Espelho com moldura em inox escovado. Não Inclui kit de fixação.

*Cores disponíveis sob consulta: **inox** (13).

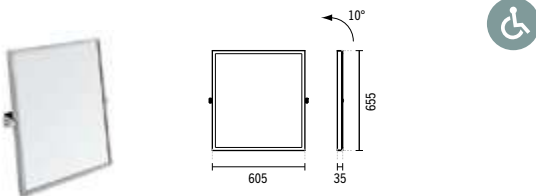

WCCARE

BRANCO COR*

1 48053

-IVA 50,75 €

APOIO SIMPLES 90

970x105x70mm / 1.4Kg

Acessório em ferro zincado lacado a **branco**. Não Inclui kit de fixação.

2 48052

-IVA 45,68 €

APOIO SIMPLES 60

670x105x70mm / 1.1Kg

Acessório em ferro zincado lacado a **branco**. Não Inclui kit de fixação.

3 48051

-IVA 40,60 €

APOIO SIMPLES 45

530x105x70mm / 0.9Kg

Acessório em ferro zincado lacado a **branco**. Não Inclui kit de fixação.

SÍMBOLOS



Emlado



Mobilidade Reduzida



Peso Suportado



IVA TAXA REDUZIDA (DL 163/2006 de 8 de Agosto de 2006) - Lei das acessibilidades.

BRANCO COR*

4 48050

-IVA 35,53 €

APOIO SIMPLES 30

370x105x70mm / 0.8Kg

Acessório em ferro zincado lacado a **branco**. Não Inclui kit de fixação.

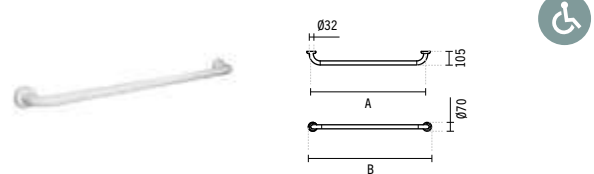

A B

	A	B
1	90	900
2	60	600
3	45	450
4	30	300

BRANCO COR*

48069

-IVA 263,90 €

ESPELHO AJUSTÁVEL

607x35x655mm / 9.6Kg

Acessório em ferro zincado lacado a **branco**. Não Inclui kit de fixação.

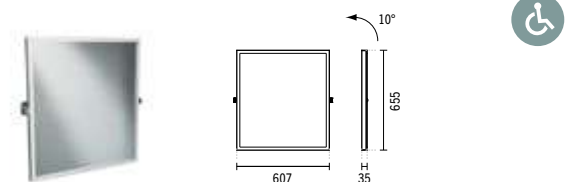

BRANCO COR*

48066

-IVA 60,90 €

APOIO SIMPLES 120

1268x106x70mm

Acessório em ferro zincado lacado a **branco**. Não Inclui kit de fixação.

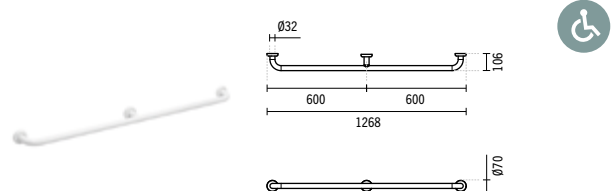



MOBILIDADE REDUZIDA

ACESSÓRIOS

WCCARE

BRANCO COR*

48067

-IVA 81,20 €

APOIO VERTICAL 180 PAREDE-CHÃO

70x140x1835mm / 3.3Kg

Acessório em ferro zincado lacado a **branco**. Não inclui kit de fixação.

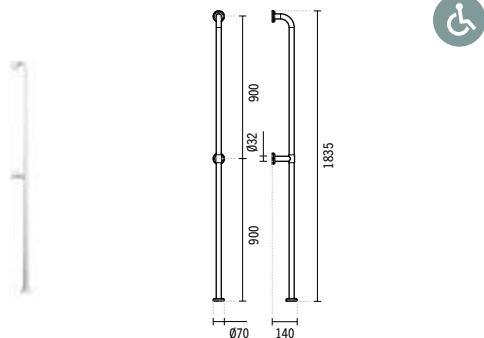

BRANCO COR*

48055

-IVA 150,99 €

APOIO CANTO 77X77

790x790x70mm / 2.4Kg

Acessório em ferro zincado lacado a **branco**. Não inclui kit de fixação.

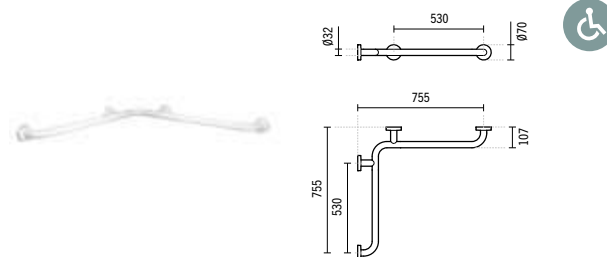

BRANCO COR*

48054

-IVA 69,89€

APOIO ÂNGULO 45°

285x105x515mm / 1.1Kg

Acessório em ferro zincado lacado a **branco**. Não inclui kit de fixação.

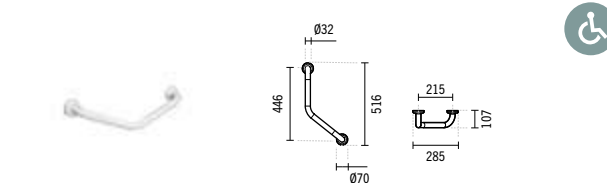

BRANCO COR*

48056 → / 48057 ←

-IVA 98,03 €

APOIO ÂNGULO C/3 APOIOS DIR. / ESQ.

410x107x745mm / 2.2Kg

Acessório em ferro zincado lacado a **branco**. Não inclui kit de fixação.

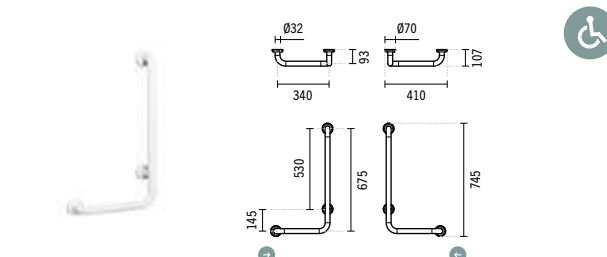

BRANCO COR*

48065

-IVA 134,30 €

APOIO PAREDE-CHÃO P/SANITA

825x205x810mm / 3.1Kg

Acessório em ferro zincado lacado a **branco**. Não inclui kit de fixação.

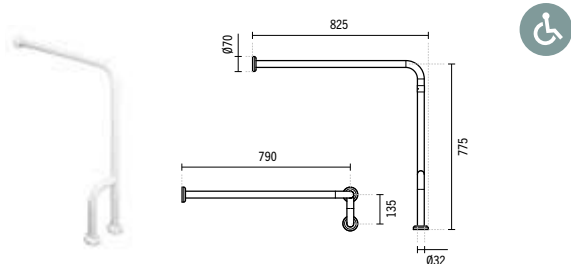

SÍMBOLOS



Embalado



Mobilidade Reduzida



IVA TAXA REDUZIDA (DL 163/2006 de 8 de Agosto de 2006) - Lei das acessibilidades.



WCCARE

BRANCO COR*

48058 / **48059** -IVA 215,33 €

APOIO CANTO ÂNGULO 107X67X78 DIR. / ESQ.

690x1090x850mm / 3.8Kg

Acessório em ferro zincado lacado a branco. Não inclui kit de fixação.

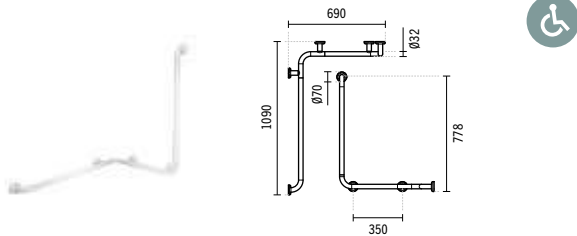

BRANCO COR*

48064 -IVA 203,93 €

APOIO BASCULANTE 83 C/PORTA-ROLOS

850x105x230mm / 4.1Kg

Acessório em ferro zincado lacado a branco. Não inclui kit de fixação.

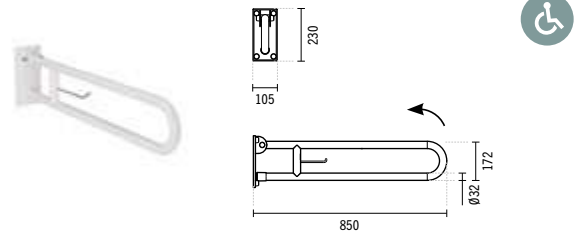

BRANCO COR*

48060 / **48061** -IVA 112,02 €

APOIO 60 P/LAVATÓRIO DIR. / ESQ.

200x610x215mm / 2.8Kg

Acessório em ferro zincado lacado a branco. Não inclui kit de fixação.

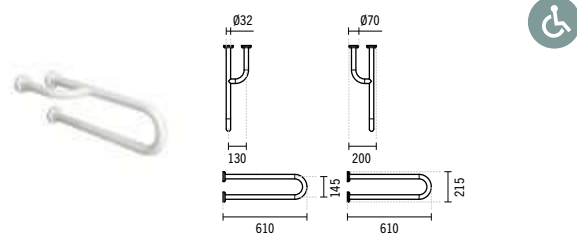

BRANCO COR*

48047 -IVA 243,60 €

BANCO P/BANHEIRA

655x395x220mm / 4.8Kg

Acessório em ferro zincado lacado a branco. Suporta peso até 150Kg.

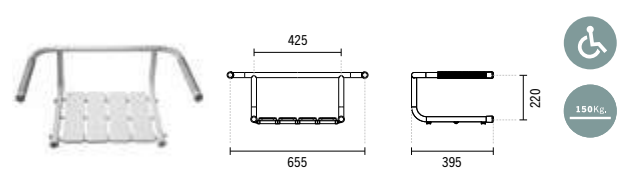

BRANCO COR*

1 48063 -IVA 196,26 €

APOIO BASCULANTE 83 P/SANITA

850x105x230mm / 4.0Kg

Acessório em ferro zincado lacado a branco. Não inclui kit de fixação.

2 48062 -IVA 187,24 €

APOIO BASCULANTE 60 P/SANITA

620x105x230mm / 3.4Kg

Acessório em ferro zincado lacado a branco. Não inclui kit de fixação.

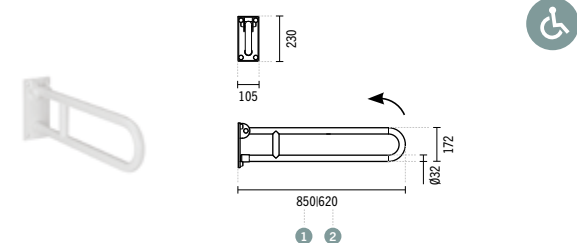

SÍMBOLOS



Embalado



Mobilidade Reduzida



Peso Suportado



IVA TAXA REDUZIDA (DL 163/2006 de 8 de Agosto de 2006) - Lei das acessibilidades.



MOBILIDADE REDUZIDA

ACESSÓRIOS.BASES DE DUCHE.DIVISÓRIAS

WCCARE

BRANCO COR*

48049

-IVA 335,25 €

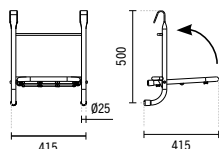
BANCO CHUVEIRO P/APOIO**415x415x530mm / 4.7Kg**Acessório em ferro zincado lacado a **branco**. Não Inclui kit de fixação. Suporta peso até 150Kg.

150Kg.

BRANCO COR*

48012

-IVA 126,88 €

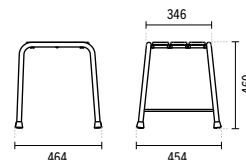
BANCO CHUVEIRO**464x454x460mm / 5.6Kg**Acessório em ferro zincado lacado a **branco**. Não Inclui kit de fixação. Suporta peso até 150Kg.

150Kg.

BRANCO COR*

48048

-IVA 321,25 €

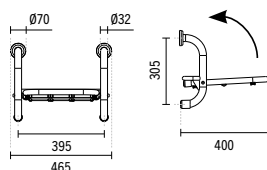
BANCO CHUVEIRO C/FIXAÇÃO À PAREDE**465x400x355mm / 4.1Kg**Acessório em ferro zincado lacado a **branco**. Não Inclui kit de fixação. Suporta peso até 150Kg.

150Kg.

BRANCO COR*

48046

-IVA 519,17 €

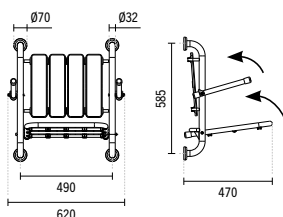
BANCO CHUVEIRO FIXO C/APOIO BRAÇOS**620x470x655mm / 8.9Kg**Acessório em ferro zincado lacado a **branco**. Não Inclui kit de fixação. Suporta peso até 150Kg.

150Kg.

NEW WCCARE

BRANCO COR*

800900

387,38 €

BASE 120X90**1200x900x50mm / 22.0Kg / Peças p/palette BR=10**

Base de duche em acrílico. Compatível com válvula 48711.

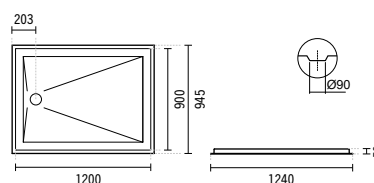

BRANCO COR*

1 891910

452,77 €

PORTA 120X185**1160x1140mm / 35.1Kg**

Portas reversíveis de vidro temperado de 6 mm com fecho magnético. Perfil em alumínio cromado. Compatível com bases de 120x90.

2 891920

419,17 €

PORTA 90X185**860x1140mm / 26.7Kg**

Portas reversíveis de vidro temperado de 6 mm com fecho magnético. Perfil em alumínio cromado. Compatível com bases de 120x90.

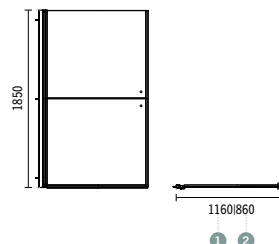

SÍMBOLOS



Embalado



Mobilidade Reduzida



Peso Suportado



Antiderrapante



Encastrar

-IVA

IVA TAXA REDUZIDA (DL 163/2006 de 8 de Agosto de 2006) - Lei das acessibilidades.



EASY

BRANCO COR*

5368301

101,50 €

MISTURADORA MONOCOMANDO MANÍPULO CLÍNICO LAVATÓRIO SÊNIOR EASY

50x186x246mm / 1.8Kg

Inclui flexíveis Q/F em malha inox e kit de fixação.
Débito a 3 Bar com abertura total (50% fria + 50% quente): 13.3l/m
*Cores disponíveis sob consulta: **cromado** (11).

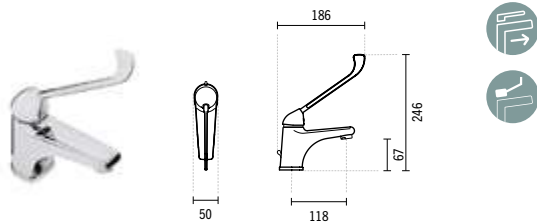

BRANCO COR*

5366801

109,79 €

MISTURADORA MONOCOMANDO MANÍPULO CLÍNICO BANHEIRA EASY

220x216x228mm / 2.3Kg

Inclui chuveiro Mixa, flexível e suporte.
*Cores disponíveis sob consulta: **cromado** (11).

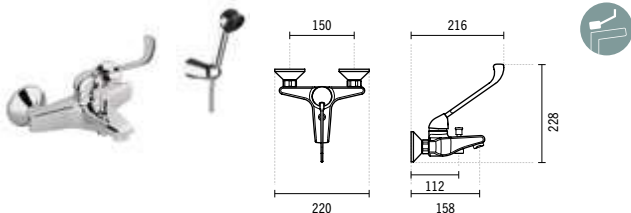

SÍMBOLOS



Embalado



Manípulo Clínico



Misturadora Sênior



Sistema Cold Open

BRANCO COR*

5365701

101,42 €

MISTURADORA MONOCOMANDO MANÍPULO CLÍNICO BASE EASY

220x255x188mm / 1.8Kg

Inclui chuveiro Mixa, flexível e suporte.
*Cores disponíveis sob consulta: **cromado** (11).

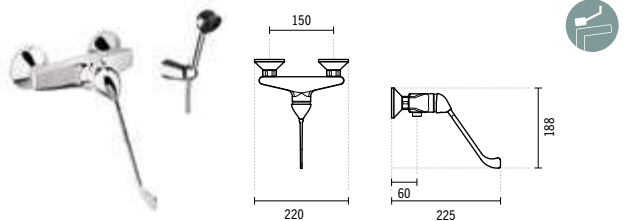

XS

BRANCO COR*

5598301

60,90 €

MISTURADORA DE LAVATÓRIO C/ALAVANCA S/VDA XS

50x144x127mm

Débito a 3 Bar com abertura total (50% fria + 50% quente): 27.0l/m.
*Cores disponíveis sob consulta: **cromado** (11).

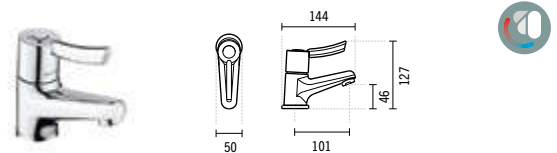



MOBILIDADE REDUZIDA

MISTURADORAS



TWOCARE

BRANCO COR*

5070391

213,15 €

MISTURADORA ELETRÓNICA TWOCARE A TRANSFORMADOR E PILHA



77x181x175mm

Com doseador de sabão automático. Capacidade (sabonete líquido): 500ml.
Fonte de alimentação: transformador de 6V e/ou 4 pilhas de 1,5V (não incluídas). Débito a 3 Bar com abertura total (50% fria + 50% quente): 6.7l/m.
*Cores disponíveis sob consulta: **cromado** (11).

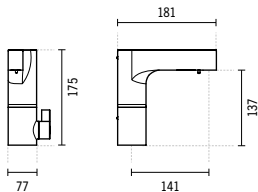

SÍMBOLOS



Embalado



Transformador



Pilha



ECO

BRANCO COR*

5198341 96,43 €

TORNEIRA TEMPORIZADA LAVATÓRIO ALAVANCA CLÍNICA ECO

45x146x191mm / 1.0Kg

Inclui flexível em malha inox e kit de fixação.

Débito a 3 Bar: 4 a 13l/m (débito regulável).

*Cores disponíveis sob consulta: **cromado** (11).

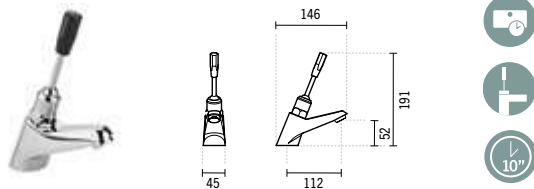

BRANCO COR*

5195941 102,22 €

TORNEIRA TEMPORIZADA URINOL ALAVANCA CLÍNICA ECO

Ø61x190x195mm / 0.6Kg

Débito a 3 Bar: 2.31Lpf (débito regulável). Tempo de abertura: 10".

*Cores disponíveis sob consulta: **cromado** (11).

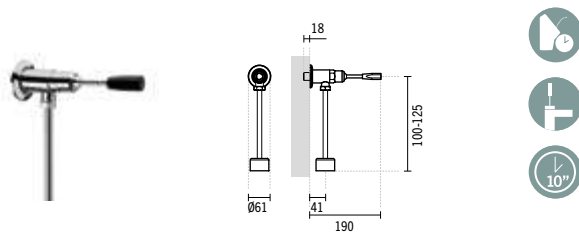

BRANCO COR*

5195741 96,83 €

TORNEIRA TEMPORIZADA ENCASTRAR ALAVANCA CLÍNICA URINOL ECO

Ø118x173mm / 0.6Kg

Débito a 3 Bar: 2.31Lpf (débito regulável). Tempo de abertura: 10".

*Cores disponíveis sob consulta: **cromado** (11).

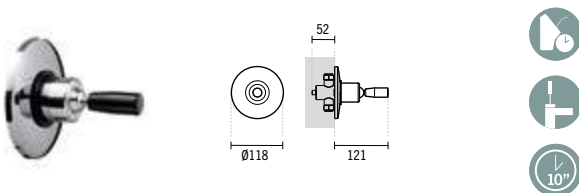

BRANCO COR*

BRANCO COR*

5196841 192,85 €

FLUXÓMETRO EXTERIOR VERTICAL G1" ALAVANCA CLÍNICA SANITA ECO

Ø65x53x1011mm / 1.9Kg

Débito a 3 Bar: 6Lpf. Tempo de abertura: 4".

*Cores disponíveis sob consulta: **cromado** (11).

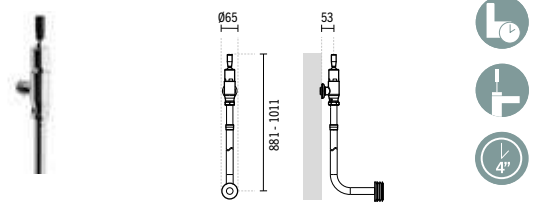

BRANCO COR*

5192941 152,25 €

FLUXÓMETRO EXTERIOR HORIZONTAL G3/4" ALAVANCA CLÍNICA SANITA ECO

Ø64x173x821mm / 1.4Kg

Débito a 3 Bar: 6Lpf. Tempo de abertura: 4".

*Cores disponíveis sob consulta: **cromado** (11).

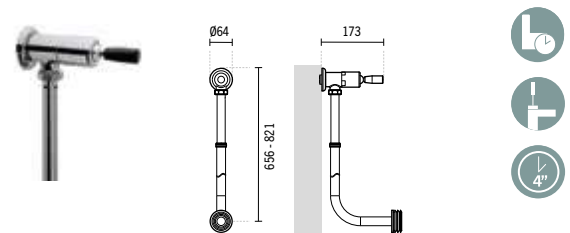

BRANCO COR*

5194941 133,91 €

FLUXÓMETRO INTERIOR HORIZONTAL G3/4" ALAVANCA CLÍNICA SANITA ECO

Ø118x125x1049mm / 1.6Kg

Débito a 3 Bar: 6Lpf. Tempo de abertura: 4".

*Cores disponíveis sob consulta: **cromado** (11).

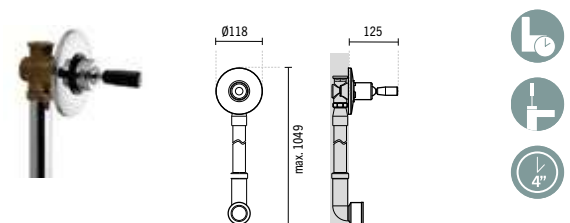

SÍMBOLOS



Embalado



Urinol



Sanita



Alavanca Clínica



Tempo de Abertura 10s



Tempo de Abertura 4s



Lavatório



INFANTIL

WCKIDS **186**

BABYBATH **188**

XS **188**

MUDA FRALDAS.COMPONENTES **189**







WC KIDS

	BRANCO	COR*
1	125300	90,19 €

LAVATÓRIO 43

430x375x165mm / 9.9Kg / Peças p/paleta BR-18
Inclui Kit de Fixação. Sem anel embelezador.

2	125310	90,19 €
---	---------------	----------------

LAVATÓRIO 43 C/FUROS P/ACESSÓRIOS

430x375x165mm / 9.9Kg / Peças p/paleta BR-18
Inclui Kit de Fixação. Sem anel embelezador.
Compatível com a saboneteira WcKids 42501 e com o porta copos WcKids 42513.

3	125220	52,73 €
---	---------------	----------------

COLUNA SUSPENSA

195x285x267mm / 7.3Kg
Inclui Kit de Fixação.

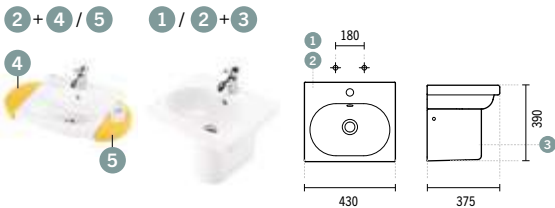
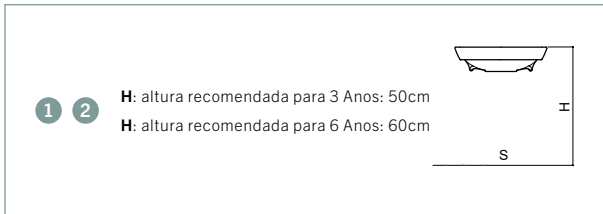

BRANCO COR*

62531	431,89 €
--------------	-----------------

MÓVEL SUSPENSO

400x367x398mm / 12.0Kg
Móvel em MDF lacado a **branco + amarelo + azul**.
Inclui Kit de Fixação.
Compatível com os lavatórios WcKids 125300 e 125310.

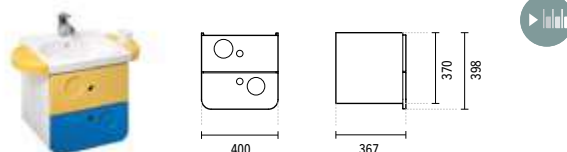
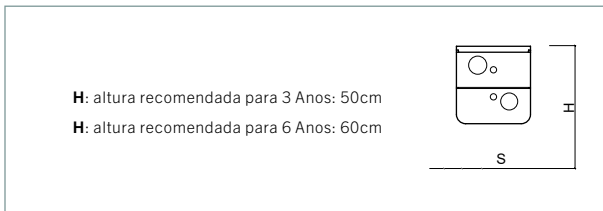

SÍMBOLOS



Embalado



Smoove

	BRANCO	COR*
4	42501	17,31 € 17,31 €

SABONETEIRA

286x112x50 / 0.2Kg
Saboneteira em ABS com acabamento em **branco, amarelo** ou **azul**.
Inclui Kit de Fixação.
*Cores disponíveis sob consulta: **branco** (60), **amarelo** (12) e **azul** (07).



BRANCO COR*

5	42513	20,92 € 20,92 €
---	--------------	------------------------

PORTA-COPOS C/COPO

286x112x106mm / 0.3Kg
Porta-copos em ABS com acabamento em **branco, amarelo** ou **azul**.
Inclui Kit de Fixação.
*Cores disponíveis sob consulta: **branco** (60), **amarelo** (12) e **azul** (07).

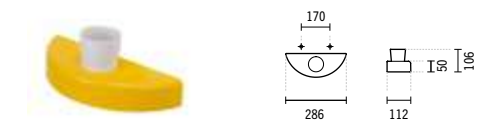

BRANCO COR*

62570	167,01 €
--------------	-----------------

ESPELHO S/ILUMINAÇÃO

430x30x380mm / 3.8Kg
Espelho em MDF com moldura lacada a **amarelo** ou **azul**.
Vidro espelhado 6mm. Inclui Kit de Fixação.
*Cores disponíveis sob consulta: **amarelo** (12) e **azul** (07).

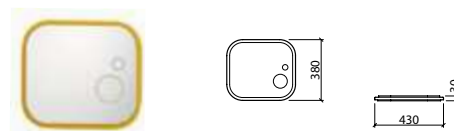
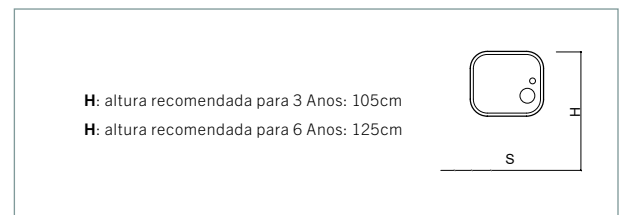

WC KIDS

	BRANCO	COR*
1 125011	111,74 €	
SANITA SIMPLES D/C S/SIFÃO		
275x420x326mm / 17.8Kg / Peças p/paleta BR-18 Inclui Kit de Fixação.		
2 125012	111,74 €	
SANITA SIMPLES D/P S/SIFÃO		
275x420x326mm / 17.8Kg / Peças p/paleta BR-18 Inclui Kit de Fixação.		
MSKT1714	10,54 €	
SIFÃO D/C		
0.2Kg		
MSKT1986	6,68 €	
SIFÃO DE DESCARGA D/P Ø90		
0.4Kg		
22511	52,96 €	52,96 €
TAMPO P/SANITA		
0.8Kg / Caixa 05 Tampo em polipropeno em branco , amarelo ou azul . *Cores disponíveis sob consulta: branco (00), amarelo (12) e azul (07).		

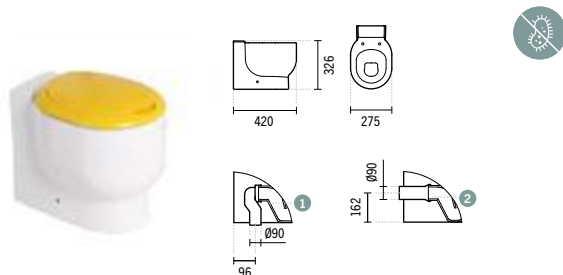

	BRANCO	COR*
1 42521	182,03 €	
PORTA-PIAÇABA C/SUPORTE		
140x125x390mm / 1.6Kg Porta-piaçaba em latão com suporte em compacto fenólico lacado a amarelo ou azul . Inclui Kit de Fixação. *Cores disponíveis sob consulta: amarelo (12) e azul (07).		
2 42509	112,85 €	
PORTA-PIAÇABA		
Ø80x390mm / 1.1Kg Porta-piaçaba em latão. *Cores disponíveis sob consulta: cromado (11).		

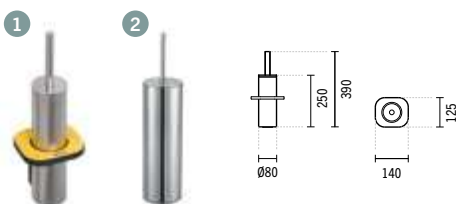

	BRANCO	COR*
42526	72,97 €	
TOALHEIRO 36 C/CABIDE		
360x75x100mm / 0.8Kg Toalheiro em compacto fenólico com acabamento em amarelo ou azul . Inclui Kit de Fixação. *Cores disponíveis sob consulta: amarelo (12) e azul (07).		

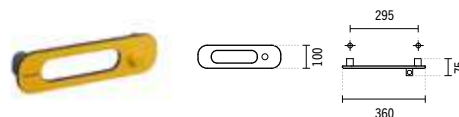

	BRANCO	COR*
42510	54,92 €	
PORTA-ROLOS		
165x60x132mm / 0.5Kg Porta-rolos em compacto fenólico com acabamento em amarelo ou azul . Inclui Kit de Fixação. *Cores disponíveis sob consulta: amarelo (12) e azul (07).		



	BRANCO	COR*
62541	229,42 €	229,42 €
SEPARADOR		
65x608x1115mm / 10.1Kg Separador em compacto fenólico com acabamento em branco , amarelo Ref. 6254112 ou azul Ref. 6254107. Pé em inox. Inclui ferragem de fixação à parede e pé. Não inclui kit de fixação. *Cores disponíveis sob consulta: branco (60), amarelo (12) e azul (07).		

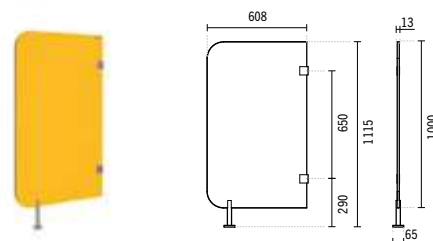

> P. 92 PLACAS/ BR.BRANCO

SÍMBOLOS



Embalado



Antibacteriano



KIDS

BANHEIRA.MISTURADORA



BABYBATH

BRANCO COR*

1 **806600** 193,70 €

BANHEIRA ACRÍLICA 80X45

800x450x255mm / 8.0Kg / Peças p/paleta BR-10
Banheira em acrílico de banho assistido sem overflow compatível com válvulas Ref. 4V94, 4V91, 4V92. Cores disponíveis: **branco**. Sem pés nem painéis. Não inclui Válvula Tic-Tac.

2 **806700** 216,95 €

BANHEIRA ACRÍLICA 100X50

1000x500x255mm / 12.0Kg / Peças p/paleta BR-10
Banheira em acrílico de banho assistido sem overflow compatível com válvulas Ref. 4V94, 4V91, 4V92. Cores disponíveis: **branco**. Sem pés nem painéis. Não inclui Válvula Tic-Tac.

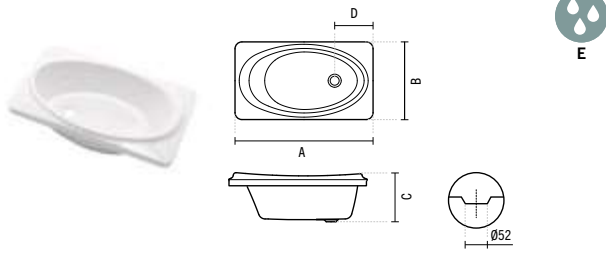

	A	B	C	D	E	
1	80X45	800	450	255	213	20l
2	100X50	1000	500	255	221	30l

XS

BRANCO COR*

5598301 60,90 €

MISTURADORA DE LAVATÓRIO XS C/ALAVANCA S/VDA

50x144x127mm
Débito a 3 Bar com abertura total (50% fria + 50% quente): 27.0l/m.
*Cores disponíveis sob consulta: **cromado** (11).

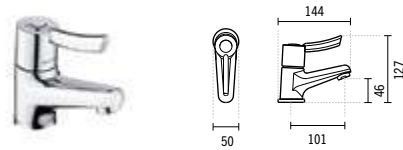

SÍMBOLOS



Embalado



Capacidade da banheira



Sistema Cold Open



LUXE

	BRANCO	COR*
4 1 5 5 7		512,77 €

MUDA FRALDAS HORIZONTAL LUXE

895x102x508mm / 10.0Kg

*Cores disponíveis sob consulta: **creme** (92).

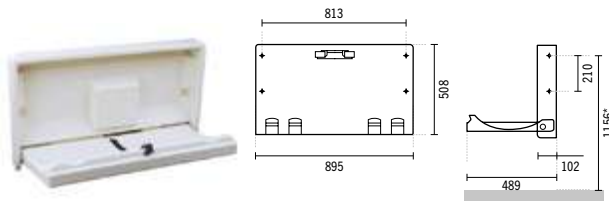

WC KIDS

	OUTRA	COR*
MSKT1714		10,54 €

SIFÃO TÉCNICO D/C

0.2Kg

MSKT1986		6,68 €
-----------------	--	---------------

SIFÃO DE DESCARGA D/P Ø90

0.4Kg

24		3,76 €
-----------	--	---------------

KIT FIXAÇÃO SANITA

0.1Kg

4V95		47,24 €
-------------	--	----------------

SIFÃO TÉCNICO REDONDO P/LAVATÓRIO

0.3Kg

SÍMBOLOS



Embalado

	OUTRA	COR*
4V96		61,25 €
SIFÃO TÉCNICO QUADRADO P/LAVATÓRIO		
1.0Kg		
43		1,27 €
KIT FIXAÇÃO LAVATÓRIO		
0.1Kg		
21		4,86€
KIT FIXAÇÃO COLUNA		
0.1Kg		
4A250100		7,59 €
KIT FIXAÇÃO ACESSÓRIOS		
0.2Kg		
2404111		12,75 €
FERRAGEM P/ TAMPO SANITA INOX		
0.2Kg		

BABYBATH

	CROMO	COR*
4V94		9,50 €

VÁLVULA TIC-TAC UNIVERSAL ESPELHO PEQUENO ABS CR

0.1Kg

4V91	23,40 €	36,57 €
-------------	----------------	----------------

VÁLVULA TIC-TAC UNIVERSAL ESPELHO GRANDE

0.4Kg / Disponível em: Cr, Cr/Br, Cr/Preto.

*Cores disponíveis sob consulta: **branco e cromado** (10), **cromado** (11), **preto mate e cromado** (16).

4V92		16,51 €
-------------	--	----------------

VÁLVULA TIC-TAC UNIVERSAL ESPELHO PEQUENO

0.5Kg



BANHEIRAS

AVEIRO	192
PLAN	195
EASY	197
VÉRTICE	198
URB.Y	202
URB.Y PLUS	203
SHORTLINE	205
BABYBATH	206
TWOSPACE	207
ESPECIFICAÇÕES	208
PAINÉIS	209
COMPLEMENTOS	211



AVEIRO

1

BRANCO COR*

803000

184,46 €

BANHEIRA AVEIRO 160X70 SIMPLES

1600x700x416mm / 20.5Kg / 160L / Peças p/paleta BR=10

Banheira em acrílico compatível com válvula 50 Ref. 490.

Cores disponíveis: **branco**.

Pés compatíveis: 810. Painéis compatíveis: 800101 + 800203.

Pegas compatíveis: 8001.

8E300111 **8E300211** 795,85 €

BANHEIRA AVEIRO 160X70 SISTEMA EASY KIT CROMO

1600x700x416mm / 42.0Kg / 160L / Peças p/paleta BR=01

Banheira em acrílico compatível com válvula 50 Ref. 490.

Cores disponíveis: **branco**.

Com chassi montado. Painéis compatíveis: 800101 + 800203.

Pegas compatíveis: 8001.

82300100 **82300200** 985,87 €

BANHEIRA AVEIRO 160X70 SISTEMA X90 KIT BRANCO

1600x700x416mm / 44.0Kg / 160L / Peças p/paleta BR=01

Banheira em acrílico com válvula 50 Ref. 490 incluída.

Cores disponíveis: **branco**.

Com chassi montado. Painéis compatíveis: 800101 + 800203.

Pegas compatíveis: 8001.

82300111 **82300211** 974,73 €

BANHEIRA AVEIRO 160X70 SISTEMA X90 KIT CROMO

1600x700x416mm / 44.0Kg / 160L / Peças p/paleta BR=01

Banheira em acrílico com válvula 50 Ref. 490 incluída.

Cores disponíveis: **branco**.

Com chassi montado. Painéis compatíveis: 800101 + 800203.

Pegas compatíveis: 8001.

2

BRANCO COR*

803200

186,13 €

BANHEIRA AVEIRO 170X70 SIMPLES

1700x700x415mm / 24.0Kg / 170L / Peças p/paleta BR=10

Banheira em acrílico compatível com válvula 50 Ref. 490.

Cores disponíveis: **branco**.

Pés compatíveis: 810. Painéis compatíveis: 800201 + 800203.

Pegas compatíveis: 8001.

8E320111 **8E320211** 799,07 €

BANHEIRA AVEIRO 170X70 SISTEMA EASY KIT CROMO

1700x700x415mm / 42.0Kg / 170L / Peças p/paleta BR=01

Banheira em acrílico compatível com válvula 50 Ref. 490.

Cores disponíveis: **branco**.

Com chassi montado. Painéis compatíveis: 800201 + 800203.

Pegas compatíveis: 8001.

82320100 **82320200** 988,32 €

BANHEIRA AVEIRO 170X70 SISTEMA X90 KIT BRANCO

1700x700x415mm / 45.0Kg / 170L / Peças p/paleta BR=01

Banheira em acrílico com válvula 50 Ref. 490 incluída.

Cores disponíveis: **branco**.

Com chassi montado. Painéis compatíveis: 800201 + 800203.

Pegas compatíveis: 8001.

82320111 **82320211** 977,14 €

BANHEIRA AVEIRO 170X70 SISTEMA X90 KIT CROMO

1700x700x415mm / 45.0Kg / 170L / Peças p/paleta BR=01

Banheira em acrílico com válvula 50 Ref. 490 incluída.

Cores disponíveis: **branco**.

Com chassi montado. Painéis compatíveis: 800201 + 800203.

Pegas compatíveis: 8001.

> P. 209 PAINÉIS > P. 211 VÁLVULAS > P. 211 PÉS/CHASSI > P. 212 PEGAS

SÍMBOLOS



Embalado



Embalado com máscara



Sistema Easy



Motor hidro direito



Motor hidro esquerdo



AVEIRO

3	BRANCO	COR*
803100		194,80 €

BANHEIRA AVEIRO 170X75 SIMPLES

1700x750x425mm / 25.3Kg / 182L / Peças p/paleta BR=10

Banheira em acrílico compatível com válvula 50 Ref. 490.

Cores disponíveis: **branco**.

Pés compatíveis: 810/811. Painéis compatíveis: 800201 + 800202.

Pegas compatíveis: 8001.

8E310111	8E310211	803,92 €
-----------------	-----------------	-----------------

BANHEIRA AVEIRO 170X75 SISTEMA EASY KIT CROMO

1700x750x425mm / 43.5Kg / 182L / Peças p/paleta BR=01

Banheira em acrílico compatível com válvula 50 Ref. 490.

Cores disponíveis: **branco**.

Com chassi montado. Painéis compatíveis: 800201 + 800202.

Pegas compatíveis: 8001.

82310100	82310200	996,98 €
-----------------	-----------------	-----------------

BANHEIRA AVEIRO 170X75 SISTEMA X90 KIT BRANCO

1700x750x425mm / 46.8Kg / 182L / Peças p/paleta BR=01

Banheira em acrílico com válvula 50 Ref. 490 incluída.

Cores disponíveis: **branco**.

Com chassi montado. Painéis compatíveis: 800201 + 800202.

Pegas compatíveis: 8001.

82310111	82310211	985,87 €
-----------------	-----------------	-----------------

BANHEIRA AVEIRO 170X75 SISTEMA X90 KIT CROMO

1700x750x425mm / 46.8Kg / 182L / Peças p/paleta BR=01

Banheira em acrílico com válvula 50 Ref. 490 incluída.

Cores disponíveis: **branco**.

Com chassi montado. Painéis compatíveis: 800201 + 800202.

Pegas compatíveis: 8001.

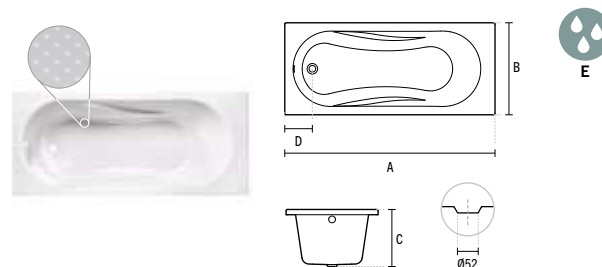

		A	B	C	D	E
1	160X70	1600	700	416	200	1601
2	170X70	1700	700	415	245	1701
3	170X75	1700	750	425	200	1821

> P. 209 PAINÉIS > P. 211 VÁLVULAS > P. 211 PÉS/CHASSI > P. 212 PEGAS

SÍMBOLOS





BANHEIRAS

PLAN



PLAN

1	BRANCO	COR*
803600	426,01 €	

BANHEIRA PLAN 170X75 SIMPLES

1700x750x480mm / 22.7Kg / 237L / Peças p/paleta BR=10
 Banheira em acrílico compatível com válvula 70 Ref. 491.
 Cores disponíveis: **branco**.
 Pés compatíveis: 810/811. Painéis compatíveis: 803601 + 803602.
 Pegas compatíveis: 8001.

82360100	82360200	1 397,92 €
-----------------	-----------------	-------------------

BANHEIRA PLAN 170X75 SISTEMA X90 KIT BRANCO

1700x750x480mm / 68.2Kg / 237L / Peças p/paleta BR=01
 Banheira em acrílico com válvula 70 Ref. 491 incluída.
 Cores disponíveis: **branco**.
 Com chassi montado. Painéis compatíveis: 803601 + 803602.
 Pegas compatíveis: 8001.

82360111	82360211	1 414,46 €
-----------------	-----------------	-------------------

BANHEIRA PLAN 170X75 SISTEMA X90 KIT CROMO

1700x750x480mm / 68.2Kg / 237L / Peças p/paleta BR=01
 Banheira em acrílico com válvula 70 Ref. 491 incluída.
 Cores disponíveis: **branco**.
 Com chassi montado. Painéis compatíveis: 803601 + 803602.
 Pegas compatíveis: 8001.

2	BRANCO	COR*
803300	509,45 €	

BANHEIRA PLAN 180X80 SIMPLES

1800x800x500mm / 25.8Kg / 293L / Peças p/paleta BR=10
 Banheira em acrílico compatível com válvula 70 Ref. 491.
 Cores disponíveis: **branco**.
 Pés compatíveis: 811. Painéis compatíveis: 803301 + 803302.
 Pegas compatíveis: 8001.

82330100	82330200	1 431,44 €
-----------------	-----------------	-------------------

BANHEIRA PLAN 180X80 SISTEMA X90 KIT BRANCO

1800x800x500mm / 52.0Kg / 293L / Peças p/paleta BR=01
 Banheira em acrílico com válvula 70 Ref. 491 incluída.
 Cores disponíveis: **branco**.
 Com chassi montado. Painéis compatíveis: 803301 + 803302.
 Pegas compatíveis: 8001.

82330111	82330211	1 442,51 €
-----------------	-----------------	-------------------

BANHEIRA PLAN 180X80 SISTEMA X90 KIT CROMO

1800x800x500mm / 52.0Kg / 293L / Peças p/paleta BR=01
 Banheira em acrílico com válvula 70 Ref. 491 incluída.
 Cores disponíveis: **branco**.
 Com chassi montado. Painéis compatíveis: 803301 + 803302.
 Pegas compatíveis: 8001.

84330111	84330211	4 049,02 €
-----------------	-----------------	-------------------

BANHEIRA PLAN 180X80 SISTEMA TOP KIT CROMO

1800x800x500mm / 60.0Kg / 293L / Peças p/paleta BR=01
 Banheira em acrílico com válvula 70 Ref. 491 incluída.
 Cores disponíveis: **branco**.
 Com chassi montado. Painéis compatíveis: 803301 + 803302.
 Pegas compatíveis: 8001.

3	BRANCO	COR*
807300	537,38 €	

BANHEIRA PLAN 190X90 SIMPLES

1900x900x560mm / 30.0Kg / 420L / Peças p/paleta BR=05
 Banheira em acrílico com válvula 70 Ref. 491.
 Cores disponíveis: **branco**.
 Pés compatíveis: 813. Painéis compatíveis: 807301 + 807302.
 Pegas compatíveis: 8001.

82730100	82730200	1 471,69 €
-----------------	-----------------	-------------------

BANHEIRA PLAN 190X90 SISTEMA X90 KIT BRANCO

1900x900x560mm / 52.0Kg / 420L / Peças p/paleta BR=01
 Banheira em acrílico com válvula 70 Ref. 491 incluída.
 Cores disponíveis: **branco**.
 Com chassi montado. Painéis compatíveis: 807301 + 807302.
 Pegas compatíveis: 8001.

82730111	82730211	1 459,47 €
-----------------	-----------------	-------------------

BANHEIRA PLAN 190X90 SISTEMA X90 KIT CROMO

1900x900x560mm / 52.0Kg / 420L / Peças p/paleta BR=01
 Banheira em acrílico com válvula 70 Ref. 491 incluída.
 Cores disponíveis: **branco**.
 Com chassi montado. Painéis compatíveis: 807301 + 807302.
 Pegas compatíveis: 8001.

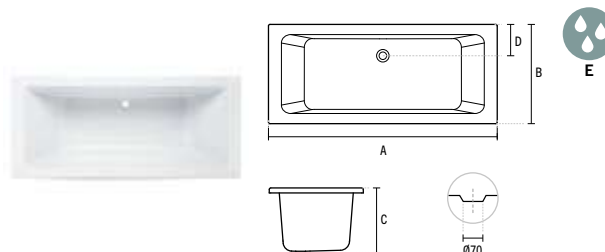

	A	B	C	D	E
1	1700	750	480	250	2371
2	1800	800	500	235	2931
3	1900	900	560	280	4201

> P. 209 PAINÉIS > P. 211 VÁLVULAS > P. 211 PÉS/CHASSI > P. 212 PEGAS

SÍMBOLOS

- Embalado
- Embalado com máscara
- Sistema Top
- Motor hidro direito
- Motor hidro esquerdo
- Capacidade da banheira



BANHEIRAS

EASY



EASY

1

BRANCO COR*

806800 168,97 €

BANHEIRA EASY 170X70 SIMPLES

1700x700x413mm / 18.5Kg / 155L / Peças p/paleta BR=10

Banheira em acrílico compatível com válvula 50 Ref. 490.

Cores disponíveis: **branco**. Pés compatíveis: 810

Painéis compatíveis: 805801 + 800203. Pegas compatíveis: 8001.

82680100 **82680200** 942,65 €

BANHEIRA EASY 170X70 SISTEMA X90 KIT BRANCO

1700x700x413mm / 38.5Kg / 155L / Peças p/paleta BR=01

Banheira em acrílico com válvula 50 Ref. 490 incluída.

Cores disponíveis: **branco**. Com chassi montado.

Painéis compatíveis: 805801 + 800203. Pegas compatíveis: 8001.

82680111 **82680211** 932,28 €

BANHEIRA EASY 170X70 SISTEMA X90 KIT CROMO

1700x700x413mm / 38.5Kg / 155L / Peças p/paleta BR=01

Banheira em acrílico com válvula 50 Ref. 490 incluída.

Cores disponíveis: **branco**. Com chassi montado.

Painéis compatíveis: 805801 + 800203. Pegas compatíveis: 8001.

2

BRANCO COR*

806900 177,86 €

BANHEIRA EASY 170X75 SIMPLES

1700x750x416mm / 21.5Kg / 170L / Peças p/paleta BR=10

Banheira em acrílico compatível com válvula 50 Ref. 490.

Cores disponíveis: **branco**. Pés compatíveis: 811.

Painéis compatíveis: 805801 + 800202. Pegas compatíveis: 8001.

82690100 **82690200** 951,56 €

BANHEIRA EASY 170X75 SISTEMA X90 KIT BRANCO

1700x750x416mm / 44.0Kg / 170L / Peças p/paleta BR=01

Banheira em acrílico com válvula 50 Ref. 490 incluída.

Cores disponíveis: **branco**. Com chassi montado.

Painéis compatíveis: 805801 + 800202. Pegas compatíveis: 8001.

82690111 **82690211** 941,18 €

BANHEIRA EASY 170X75 SISTEMA X90 KIT CROMO

1700x750x416mm / 44.0Kg / 170L / Peças p/paleta BR=01

Banheira em acrílico com válvula 50 Ref. 490 incluída.

Cores disponíveis: **branco**. Com chassi montado.

Painéis compatíveis: 805801 + 800202. Pegas compatíveis: 8001.

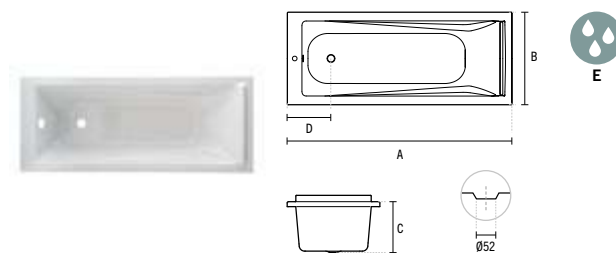

		A	B	C	D	E
1	170X70	1700	700	413	330	155l
2	170X75	1700	750	416	322	170l

> P. 209 PAINÉIS > P. 211 VÁLVULAS > P. 211 PÉS/CHASSI > P. 212 PEGAS

SÍMBOLOS



Embalado



Embalado com máscara



Capacidade da banheira



Motor hidro direito



Motor hidro esquerdo



BANHEIRAS

VÉRTICE

1

BRANCO COR*

807500

192,33 €

BANHEIRA VÉRTICE 150X70 SIMPLES

1501x700x385mm / 16.0Kg / 140L / Peças p/paleta BR=10

Banheira em acrílico compatível com válvula 50 Ref. 490.
Cores disponíveis: **branco**. Encosto de cabeça Ref. 805606.
Pés compatíveis: 810. Painéis compatíveis: 800601 + 800203.
Pegas compatíveis: 8001.

82750100

82750200

1 011,48 €

BANHEIRA VÉRTICE 150X70 SISTEMA X90 KIT BRANCO

1501x700x385mm / 140L / Peças p/paleta BR=01

Banheira em acrílico com válvula 50 Ref. 490 incluída.
Cores disponíveis: **branco**. Encosto de cabeça Ref. 805606.
Com chassi montado. Painéis compatíveis: 800601 + 800203.
Pegas compatíveis: 8001.

82750111

82750211

997,24 €

BANHEIRA VÉRTICE 150X70 SISTEMA X90 KIT CROMO

1501x700x385mm / 140L / Peças p/paleta BR=01

Banheira em acrílico com válvula 50 Ref. 490 incluída.
Cores disponíveis: **branco**. Encosto de cabeça Ref. 805606.
Com chassi montado. Painéis compatíveis: 800601 + 800203.
Pegas compatíveis: 8001.

2

BRANCO COR*

805600

214,95 €

BANHEIRA VÉRTICE 160X70 SIMPLES

1600x700x405mm / 21.5Kg / 160L / Peças p/paleta BR=10

Banheira em acrílico compatível com válvula 50 Ref. 490.
Cores disponíveis: **branco**. Encosto de cabeça Ref. 805606.
Pés compatíveis: 810. Painéis compatíveis: 805601 + 800203.
Pegas compatíveis: 8001.

82560100

82560200

1 054,67 €

BANHEIRA VÉRTICE 160X70 SISTEMA X90 KIT BRANCO

1600x700x405mm / 43.9Kg / 160L / Peças p/paleta BR=01

Banheira em acrílico com válvula 50 Ref. 490 incluída.
Cores disponíveis: **branco**. Encosto de cabeça Ref. 805606.
Com chassi montado. Painéis compatíveis: 805601 + 800203.
Pegas compatíveis: 8001.

82560111

82560211

1 043,77 €

BANHEIRA VÉRTICE 160X70 SISTEMA X90 KIT CROMO

1600x700x405mm / 43.9Kg / 160L / Peças p/paleta BR=01

Banheira em acrílico com válvula 50 Ref. 490 incluída.
Cores disponíveis: **branco**. Encosto de cabeça Ref. 805606.
Com chassi montado. Painéis compatíveis: 805601 + 800203.
Pegas compatíveis: 8001.

BRANCO

COR*

8056

84,26 €

ENCOSTO CABEÇA VÉRTICE

269x176x60mm / 0.7Kg

Encosto em Poliuretano para banheira Vértice.
Cores disponíveis: **preto** (06).

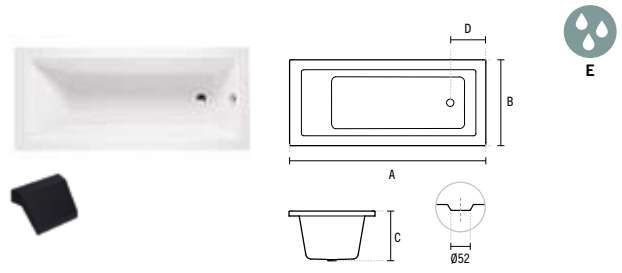

		A	B	C	D	E
1	150X70	1501	700	385	291	1401
2	160X70	1600	700	405	290	1601
3	160X75	1600	750	405	290	1801
4	170X70	1700	700	405	290	1751
5	170X75	1700	750	405	295	1901

3

BRANCO COR*

805700

227,58 €

BANHEIRA VÉRTICE 160X75 SIMPLES

1600x750x405mm / 22.5Kg / 180L / Peças p/paleta BR=10

Banheira em acrílico compatível com válvula 50 Ref. 490.
Cores disponíveis: **branco**. Encosto de cabeça Ref. 805606.
Pés compatíveis: 811. Painéis compatíveis: 805601 + 800202.
Pegas compatíveis: 8001.

82570100

82570200

1 062,45 €

BANHEIRA VÉRTICE 160X75 SISTEMA X90 KIT BRANCO

1600x750x405mm / 54.0Kg / 180L / Peças p/paleta BR=01

Banheira em acrílico com válvula 50 Ref. 490 incluída.
Cores disponíveis: **branco**. Encosto de cabeça Ref. 805606.
Com chassi montado. Painéis compatíveis: 805601 + 800202.
Pegas compatíveis: 8001.

82570111

82570211

1 051,54 €

BANHEIRA VÉRTICE 160X75 SISTEMA X90 KIT CROMO

1600x750x405mm / 54.0Kg / 180L / Peças p/paleta BR=01

Banheira em acrílico com válvula 50 Ref. 490 incluída.
Cores disponíveis: **branco**. Encosto de cabeça Ref. 805606.
Com chassi montado. Painéis compatíveis: 805601 + 800202.
Pegas compatíveis: 8001.

> P. 209 PAINÉIS > P. 211 VÁLVULAS > P. 211 PÉS/CHASSI > P. 212 PEGAS

SÍMBOLOS



Embalado



Embalado com máscara



Capacidade da banheira



Motor hidro direito



Motor hidro esquerdo



4 BRANCO COR*

805800 240,25 €

BANHEIRA VÉRTICE 170X70 SIMPLES

1700x700x405mm / 24.5Kg / 175L / Peças p/paleta BR=10
 Banheira em acrílico compatível com válvula 50 Ref. 490.
 Cores disponíveis: **branco**. Encosto de cabeça Ref. 805606.
 Pés compatíveis: 810. Painéis compatíveis: 805801 + 800203.
 Pegas compatíveis: 8001.

82580100 **82580200** 1 073,33 €

BANHEIRA VÉRTICE 170X70 SISTEMA X90 KIT BRANCO

1700x700x405mm / 47.0Kg / 175L / Peças p/paleta BR=01
 Banheira em acrílico com válvula 50 Ref. 490 incluída.
 Cores disponíveis: **branco**. Encosto de cabeça Ref. 805606.
 Com chassi montado. Painéis compatíveis: 805801 + 800203.
 Pegas compatíveis: 8001.

82580111 **82580211** 1 062,45 €

BANHEIRA VÉRTICE 170X70 SISTEMA X90 KIT CROMO

1700x700x405mm / 47.0Kg / 175L / Peças p/paleta BR=01
 Banheira em acrílico com válvula 50 Ref. 490 incluída.
 Cores disponíveis: **branco**. Encosto de cabeça Ref. 805606.
 Com chassi montado. Painéis compatíveis: 805801 + 800203.
 Pegas compatíveis: 8001.

5 BRANCO COR*

805900 252,90 €

BANHEIRA VÉRTICE 170X75 SIMPLES

1700x750x405mm / 26.5Kg / 190L / Peças p/paleta BR=10
 Banheira em acrílico compatível com válvula 50 Ref. 490.
 Cores disponíveis: **branco**. Encosto de cabeça Ref. 805606.
 Pés compatíveis: 811. Painéis compatíveis: 805801 + 800202.
 Pegas compatíveis: 8001.

82590100 **82590200** 1 082,69 €

BANHEIRA VÉRTICE 170X75 SISTEMA X90 KIT BRANCO

1700x750x405mm / 49.0Kg / 190L / Peças p/paleta BR=01
 Banheira em acrílico com válvula 50 Ref. 490 incluída.
 Cores disponíveis: **branco**. Encosto de cabeça Ref. 805606.
 Com chassi montado. Painéis compatíveis: 805801 + 800202.
 Pegas compatíveis: 8001.

82590111 **82590211** 1 071,80 €

BANHEIRA VÉRTICE 170X75 SISTEMA X90 KIT CROMO

1700x750x405mm / 49.0Kg / 190L / Peças p/paleta BR=01
 Banheira em acrílico com válvula 50 Ref. 490 incluída.
 Cores disponíveis: **branco**. Encosto de cabeça Ref. 805606.
 Com chassi montado. Painéis compatíveis: 805801 + 800202.
 Pegas compatíveis: 8001.

> P. 209 PAINÉIS > P. 211 VÁLVULAS > P. 211 PÉS/CHASSI > P. 212 PEGAS

SÍMBOLOS

- Embalado
- Embalado com máscara
- Motor hidro direito
- Motor hidro esquerdo



BANHEIRAS

VÉRTICE



VÉRTICE

6 BRANCO COR*

806000 268,71 €

BANHEIRA VÉRTICE 175X80 SIMPLES

1750x800x405mm / 28.0Kg / 210L / Peças p/paleta BR=10
 Banheira em acrílico compatível com válvula 50 Ref. 490.
 Cores disponíveis: **branco**. Encosto de cabeça Ref. 805606.
 Pés compatíveis: 811. Painéis compatíveis: 806001 + 800302.
 Pegas compatíveis: 8001.

82600100 **82600200** 1 109,17 €

BANHEIRA VÉRTICE 175X80 SISTEMA X90 KIT BRANCO

1750x800x405mm / 55.0Kg / 210L / Peças p/paleta BR=01
 Banheira em acrílico com válvula 50 Ref. 490 incluída.
 Cores disponíveis: **branco**. Encosto de cabeça Ref. 805606.
 Com chassi montado. Painéis compatíveis: 806001 + 800302.
 Pegas compatíveis: 8001.

82600111 **82600211** 1 098,27 €

BANHEIRA VÉRTICE 175X80 SISTEMA X90 KIT CROMO

1750x800x405mm / 55.0Kg / 210L / Peças p/paleta BR=01
 Banheira em acrílico com válvula 50 Ref. 490 incluída.
 Cores disponíveis: **branco**. Encosto de cabeça Ref. 805606.
 Com chassi montado. Painéis compatíveis: 806001 + 800302.
 Pegas compatíveis: 8001.

7 BRANCO COR*

806100 284,50 €

BANHEIRA VÉRTICE 180X80 SIMPLES

1800x800x405mm / 29.5Kg / 215L / Peças p/paleta BR=10
 Banheira em acrílico compatível com válvula 50 Ref. 490.
 Cores disponíveis: **branco**. Encosto de cabeça Ref. 805606.
 Pés compatíveis: 811. Painéis compatíveis: 805101 + 800302.
 Pegas compatíveis: 8001.

82610100 **82610200** 1 124,74 €

BANHEIRA VÉRTICE 180X80 SISTEMA X90 KIT BRANCO

1800x800x405mm / 43.9Kg / 215L / Peças p/paleta BR=01
 Banheira em acrílico com válvula 50 Ref. 490 incluída.
 Cores disponíveis: **branco**. Encosto de cabeça Ref. 805606.
 Com chassi montado. Painéis compatíveis: 805101 + 800302.
 Pegas compatíveis: 8001.

82610111 **82610211** 1 113,85 €

BANHEIRA VÉRTICE 180X80 SISTEMA X90 KIT CROMO

1800x800x405mm / 43.9Kg / 215L / Peças p/paleta BR=01
 Banheira em acrílico com válvula 50 Ref. 490 incluída.
 Cores disponíveis: **branco**. Encosto de cabeça Ref. 805606.
 Com chassi montado. Painéis compatíveis: 805101 + 800302.
 Pegas compatíveis: 8001.

84610111 **84610211** 3 301,67 €

BANHEIRA VÉRTICE 180X80 SISTEMA TOP KIT CROMO

1800x800x405mm / 215L / Peças p/paleta BR=01
 Banheira em acrílico com válvula 50 Ref. 490 incluída.
 Cores disponíveis: **branco**. Encosto de cabeça Ref. 805606.
 Com chassi montado. Painéis compatíveis: 805101 + 800302.
 Pegas compatíveis: 8001.

8056 BRANCO COR* 84,26 €

ENCOSTO CABEÇA VÉRTICE

269x176x60mm / 0.7Kg
 Encosto em Poliuretano para banheira Vértice.
 Cores disponíveis: **preto** (06).

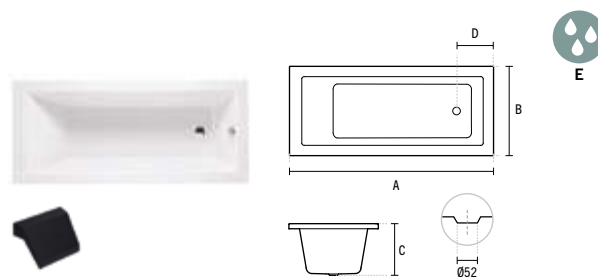

		A	B	C	D	E
6	175X80	1750	800	405	298	2101
7	180X80	1800	800	405	301	2151
8	190X90	1900	900	405	304	2801

8 BRANCO COR*

806200 300,29 €

BANHEIRA VÉRTICE 190X90 SIMPLES

1900x900x405mm / 31.5Kg / 280L / Peças p/paleta BR=10
 Banheira em acrílico compatível com válvula 50 Ref. 490.
 Cores disponíveis: **branco**. Encosto de cabeça Ref. 805606.
 Pés compatíveis: 813. Painéis compatíveis: 806201 + 806202.
 Pegas compatíveis: 8001.

82620100 **82620200** 1 140,30 €

BANHEIRA VÉRTICE 190X90 SISTEMA X90 KIT BRANCO

1900x900x405mm / 58.5Kg / 280L / Peças p/paleta BR=01
 Banheira em acrílico com válvula 50 Ref. 490 incluída.
 Cores disponíveis: **branco**. Encosto de cabeça Ref. 805606.
 Com chassi montado. Painéis compatíveis: 806201 + 806202.
 Pegas compatíveis: 8001.

82620111 **82620211** 1 129,40 €

BANHEIRA VÉRTICE 190X90 SISTEMA X90 KIT CROMO

1900x900x405mm / 58.5Kg / 280L / Peças p/paleta BR=01
 Banheira em acrílico com válvula 50 Ref. 490 incluída.
 Cores disponíveis: **branco**. Encosto de cabeça Ref. 805606.
 Com chassi montado. Painéis compatíveis: 806201 + 806202.
 Pegas compatíveis: 8001.

84620111 **84620211** 3 316,92 €

BANHEIRA VÉRTICE 190X90 SISTEMA TOP KIT CROMO

1900x900x405mm / 63.0Kg / 280L / Peças p/paleta BR=01
 Banheira em acrílico com válvula 50 Ref. 490 incluída.
 Cores disponíveis: **branco**. Encosto de cabeça Ref. 805606.
 Com chassi montado. Painéis compatíveis: 806201 + 806202.
 Pegas compatíveis: 8001.

> P. 209 PAINÉIS > P. 211 VÁLVULAS > P. 211 PÉS/CHASSI > P. 212 PEGAS

SÍMBOLOS



Embalado



Embalado com máscara



Sistema Top



Motor hidro direito



Motor hidro esquerdo



Capacidade da banheira

URB.Y

1 BRANCO COR*

807600 353,30 €

BANHEIRA URB.Y 170X75 SIMPLES

1695x745x530mm / 24.0Kg / 235L

Banheira em acrílico compatível com válvula 50 Ref. 490.

Cores disponíveis: **branco**. Pés compatíveis: 811.

Painéis compatíveis: 807601 + 807602.

82760100 **82760200** 1 176,75 €

BANHEIRA URB.Y 170X75 SISTEMA X90 KIT BRANCO

1695x745x530mm / 43.9Kg / 235L / Peças p/paleta BR=01

Banheira em acrílico com válvula 50 Ref. 490 incluída.

Cores disponíveis: **branco**. Com chassi montado.

Painéis compatíveis: 807601 + 807602.

82760111 **82760211** 1 163,21 €

BANHEIRA URB.Y 170X75 SISTEMA X90 KIT CROMO

1695x745x530mm / 43.9Kg / 235L / Peças p/paleta BR=01

Banheira em acrílico com válvula 50 Ref. 490 incluída.

Cores disponíveis: **branco**. Com chassi montado.

Painéis compatíveis: 807601 + 807602.

2 BRANCO COR*

807700 424,55 €

BANHEIRA URB.Y 180X80 SIMPLES

1795x795x525mm / 27.5Kg / 275L

Banheira em acrílico compatível com válvula 50 Ref. 490.

Cores disponíveis: **branco**. Pés compatíveis: 811.

Painéis compatíveis: 807701 + 807702.

82770100 **82770200** 1 211,65 €

BANHEIRA URB.Y 180X80 SISTEMA X90 KIT BRANCO

1795x795x525mm / 58.5Kg / 275L / Peças p/paleta BR=01

Banheira em acrílico com válvula 50 Ref. 490 incluída.

Cores disponíveis: **branco**. Com chassi montado.

Painéis compatíveis: 807701 + 807702.

82770111 **82770211** 1 196,67 €

BANHEIRA URB.Y 180X80 SISTEMA X90 KIT CROMO

1795x795x525mm / 58.5Kg / 275L / Peças p/paleta BR=01

Banheira em acrílico com válvula 50 Ref. 490 incluída.

Cores disponíveis: **branco**. Com chassi montado.

Painéis compatíveis: 807701 + 807702.

84770111 **84770211** 3 327,90 €

BANHEIRA URB.Y 180X80 SISTEMA TOP KIT CROMO

1795x795x525mm / 63.0Kg / 275L / Peças p/paleta BR=01

Banheira em acrílico com válvula 50 Ref. 490 incluída.

Cores disponíveis: **branco**. Com chassi montado.

Painéis compatíveis: 807701 + 807702.



3 BRANCO COR*

807800 555,59 €

BANHEIRA URB.Y 190X90 SIMPLES

1895x895x530mm / 31.0Kg / 360L

Banheira em acrílico compatível com válvula 50 Ref. 490.

Cores disponíveis: **branco**. Pés compatíveis: 813.

Painéis compatíveis: 807801 + 807802.

82780100 **82780200** 1 332,01 €

BANHEIRA URB.Y 190X90 SISTEMA X90 KIT BRANCO

1895x895x530mm / 43.9Kg / 360L / Peças p/paleta BR=01

Banheira em acrílico com válvula 50 Ref. 490 incluída.

Cores disponíveis: **branco**. Com chassi montado.

Painéis compatíveis: 807801 + 807802.

82780111 **82780211** 1 317,78 €

BANHEIRA URB.Y 190X90 SISTEMA X90 KIT CROMO

1895x895x530mm / 43.9Kg / 360L / Peças p/paleta BR=01

Banheira em acrílico com válvula 50 Ref. 490 incluída.

Cores disponíveis: **branco**. Com chassi montado.

Painéis compatíveis: 807801 + 807802.

84780111 **84780211** 3 483,18 €

BANHEIRA URB.Y 190X90 SISTEMA TOP KIT CROMO

1895x895x530mm / 360L / Peças p/paleta BR=01

Banheira em acrílico com válvula 50 Ref. 490 incluída.

Cores disponíveis: **branco**. Com chassi montado.

Painéis compatíveis: 807801 + 807802.

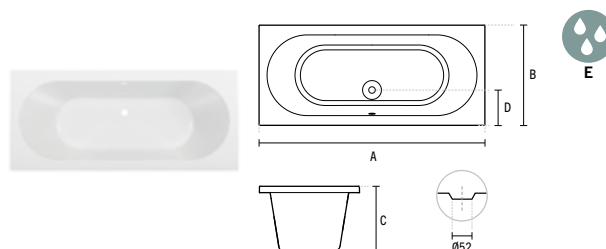

		A	B	C	D	E
1	170X75	1695	745	530	280	235l
2	180X80	1795	795	525	288	275l
3	190X90	1895	895	530	280	360l

> P. 209 PAINÉIS > P. 211 VÁLVULAS > P. 211 PÉS/CHASSI > P. 212 PEGAS

SÍMBOLOS



URB.Y PLUS

BRANCO COR*

804600

2 108,43 €

BANHEIRA URB.Y PLUS 180X80 FREESTANDING

1800x795x625mm / 52.0Kg / 225L

Banheira freestanding em acrílico com válvula tic-tac com overflow não sifonada.

Cores disponíveis: **branco**.

Com chassis montado. Inclui kit de instalação.

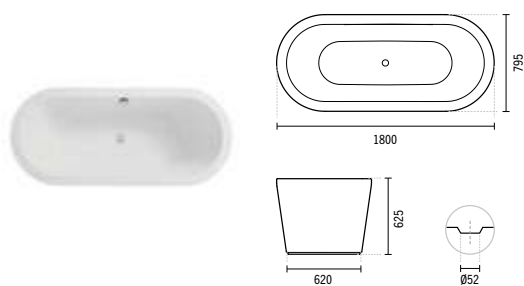

> P. 209 PAINÉIS > P. 211 VÁLVULAS > P. 211 PÉS/CHASSI > P. 212 PEGAS

SÍMBOLOS





BANHEIRAS

SHORTLINE



SHORTLINE

1 BRANCO COR*

806300 271,17 €

BANHEIRA SHORTLINE 100X70 SIMPLES

1000x700x410mm / 26.0Kg / 90L / Peças p/paleta BR=10
Banheira em acrílico compatível com válvula 50 Ref. 490.
Cores disponíveis: **branco**. Com pegas (cromadas) e chassi montados.

806300AD **A** **806300AE** **B** 346,00 €

BANHEIRA SHORTLINE 100X70 C/PAINEL FRONTAL (100)

1000x700x410mm / 28.0Kg / 90L / Peças p/paleta BR=10
Banheira em acrílico compatível com válvula 50 Ref. 490.
Cores disponíveis: **branco**. Com pegas (cromadas) e chassi montados.

806300CD **C** **806300CE** **D** 436,28 €

BANHEIRA SHORTLINE 100X70 C/PAINEL FRONTAL E LATERAL (100+70)

1000x700x410mm / 29.5Kg / 90L / Peças p/paleta BR=10
Banheira em acrílico compatível com válvula 50 Ref. 490.
Cores disponíveis: **branco**. Com pegas (cromadas) e chassi montados.

2 BRANCO COR*

806400 286,69 €

BANHEIRA SHORTLINE 100X75 SIMPLES

1000x750x410mm / 27.5Kg / 100L / Peças p/paleta BR=10
Banheira em acrílico compatível com válvula 50 Ref. 490.
Cores disponíveis: **branco**. Com pegas (cromadas) e chassi montados.

806400AD **A** **806400AE** **B** 361,06 €

BANHEIRA SHORTLINE 100X75 C/PAINEL FRONTAL (100)

1000x750x410mm / 29.5Kg / 100L / Peças p/paleta BR=10
Banheira em acrílico compatível com válvula 50 Ref. 490.
Cores disponíveis: **branco**. Com pegas (cromadas) e chassi montados.

806400CD **C** **806400CE** **D** 451,31 €

BANHEIRA SHORTLINE 100X75 C/PAINEL FRONTAL E LATERAL (100+75)

1000x750x410mm / 31.0Kg / 100L / Peças p/paleta BR=10
Banheira em acrílico compatível com válvula 50 Ref. 490.
Cores disponíveis: **branco**. Com pegas (cromadas) e chassi montados.

3 BRANCO COR*

806500 302,16 €

BANHEIRA SHORTLINE 100X80 SIMPLES

1000x800x410mm / 28.5Kg / 120L / Peças p/paleta BR=10
Banheira em acrílico compatível com válvula 50 Ref. 490.
Cores disponíveis: **branco**. Com pegas (cromadas) e chassi montados.

806500AD **A** **806500AE** **B** 391,15 €

BANHEIRA SHORTLINE 100X80 C/PAINEL FRONTAL (100)

1000x800x410mm / 30.5Kg / 120L / Peças p/paleta BR=10
Banheira em acrílico compatível com válvula 50 Ref. 490.
Cores disponíveis: **branco**. Com pegas (cromadas) e chassi montados.

806500CD **C** **806500CE** **D** 466,36 €

BANHEIRA SHORTLINE 100X80 C/PAINEL FRONTAL E LATERAL (100+80)

1000x800x410mm / 32.5Kg / 120L / Peças p/paleta BR=10
Banheira em acrílico compatível com válvula 50 Ref. 490.
Cores disponíveis: **branco**. Com pegas (cromadas) e chassi montados.

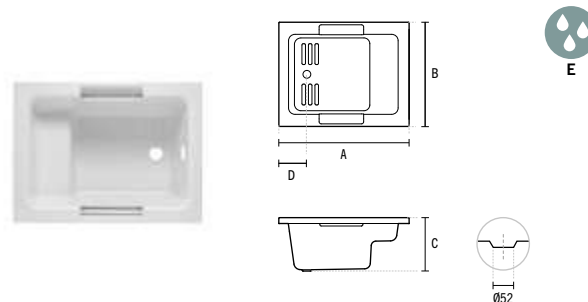

		A	B	C	D	E
1	100X70	1000	700	410	220	90
2	100X75	1000	750	410	215	100
3	100X80	1000	800	410	215	120

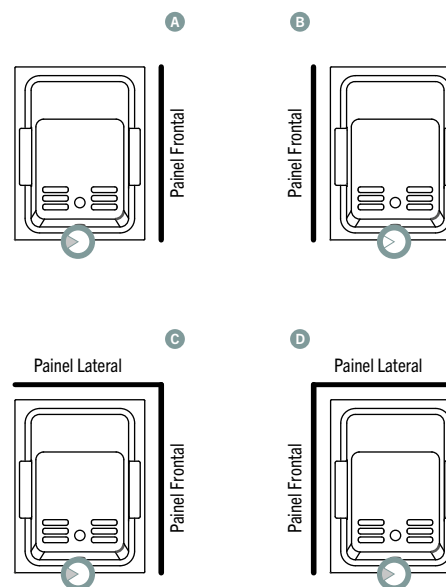

> P. 209 PAINÉIS > P. 211 VÁLVULAS

SÍMBOLOS

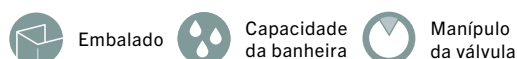



BANHEIRAS



BABYBATH

BRANCO COR*

1 **806600** 193,70 €

BANHEIRA BABYBATH 80X45 SIMPLES

800x450x255mm / 8.0Kg / 20L / Peças p/paleta BR=10

Banheira em acrílico de banho assistido sem overflow compatível com válvulas Ref. 4V94, 4V91, 4V92. Cores disponíveis: **branco**. Sem pés nem painéis. Não inclui Válvula Tic-Tac.

2 **806700** 216,95 €

BANHEIRA BABYBATH 100X50 SIMPLES

1000x500x255mm / 12.0Kg / 30L / Peças p/paleta BR=10

Banheira em acrílico de banho assistido sem overflow compatível com válvulas Ref. 4V94, 4V91, 4V92. Cores disponíveis: **branco**. Sem pés nem painéis. Não inclui Válvula Tic-Tac.

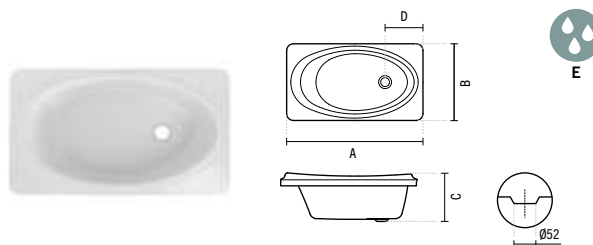

		A	B	C	D	E
1	80X45	800	450	255	213	201
2	100X50	1000	500	255	221	301

> P. 211 VÁLVULAS

SÍMBOLOS



Embalado



Capacidade da banheira



TWOSPACE

	BRANCO	COR*
805200	965,59 €	

BANHEIRA TWOSPACE 180X120 SIMPLES

1800x1200x545mm / 79.0Kg / 480L / Peças p/paleta BR=01
Banheira em acrílico. Encosto dorsal e válvula não incluídos.
Válvula Ref. 491. Cores disponíveis: **branco**.

8652031100	7 261,41 €	
-------------------	------------	--

BANHEIRA TWOSPACE 180X120 SISTEMA TWOSPACE

1800x1200x545mm / 152.0Kg / 480L / Peças p/paleta BR=01
Banheira em acrílico com válvula incluída.
Inclui encostos dorsal. Cores disponíveis: **branco**.

8652031100A	7 952,97 €	
--------------------	------------	--

BANHEIRA TWOSPACE 180X120 SISTEMA TWOSPACE C/1 PAINEL 180

1800x1200x545mm / 163.0Kg / 480L / Peças p/paleta BR=01
Banheira em acrílico com válvula incluída.
Inclui encostos dorsal. Cores disponíveis: **branco**.

8652031100B	8 644,53 €	
--------------------	------------	--

BANHEIRA TWOSPACE 180X120 SISTEMA TWOSPACE C/2 PAINÉIS 180 + 120

1800x1200x545mm / 171.0Kg / 480L / Peças p/paleta BR=01
Banheira em acrílico com válvula incluída.
Inclui encostos dorsal. Cores disponíveis: **branco**.

8652031100G	9 820,19 €	
--------------------	------------	--

BANHEIRA TWOSPACE 180X120 SISTEMA TWOSPACE C/3 PAINÉIS [2X]180 + 120

1800x1200x545mm / 179.0Kg / 480L / Peças p/paleta BR=01
Banheira em acrílico com válvula incluída.
Inclui encostos dorsal. Cores disponíveis: **branco**.

	BRANCO	COR*
8652031100E	9 474,41€	

BANHEIRA TWOSPACE 180X120 SISTEMA TWOSPACE C/3 PAINÉIS [2X]120 + 180

1800x1200x545mm / 182.0Kg / 480L / Peças p/paleta BR=01
Banheira em acrílico com válvula incluída.
Inclui encostos dorsal. Cores disponíveis: **branco**.

8652031100F	10 373,43€	
--------------------	------------	--

BANHEIRA TWOSPACE 180X120 SISTEMA TWOSPACE C/4 PAINÉIS [2X]180 + [2X]120

1800x1200x545mm / 190.0Kg / 480L / Peças p/paleta BR=01
Banheira em acrílico com válvula incluída.
Inclui encostos dorsal. Cores disponíveis: **branco**.

8052	273,13€	
-------------	---------	--

ENCOSTO DORSAL TWOSPACE

320x90x755mm / 4.2Kg
Encosto em Poliuretano para banheira Twospace.
Cores disponíveis: **preto**.

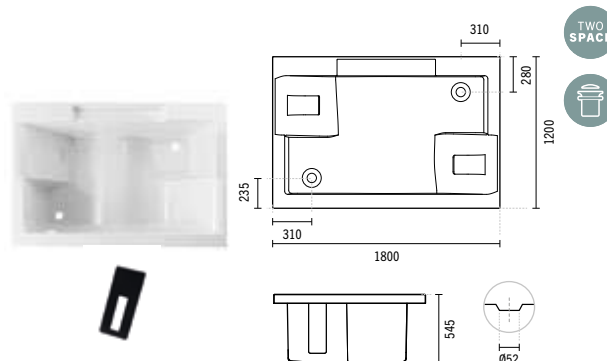

> P. 209 PAINÉIS

SÍMBOLOS





BANHEIRAS

ESPECIFICAÇÕES



AVEIRO

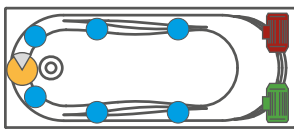

PLAN

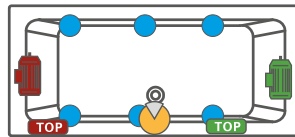

EASY

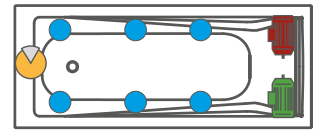

VÉRTICE

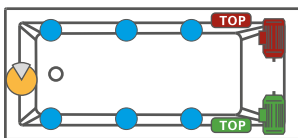

URB.Y

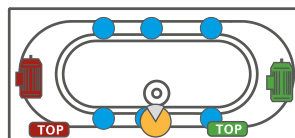

SHORTLINE

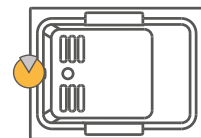

TWOSPACE

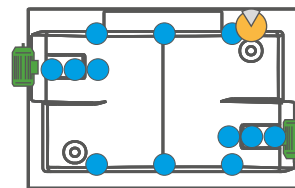

SÍMBOLOS



Manípulo da válvula



Injetores



Motor hidro esquerdo



Painel sistema TOP esquerdo



Motor hidro direito



Painel sistema TOP direito



PAINÉIS TRANSVERSAIS

	BRANCO	COR*
800203	69,73 €	
PAINEL 70 3.3Kg / Inclui Kit de Fixação.		
800202	73,21 €	
PAINEL 75 4.2Kg / Inclui Kit de Fixação.		
800302	84,87 €	
PAINEL 80 2.3Kg / Inclui Kit de Fixação.		
804202	122,12 €	
PAINEL 95 2.8Kg / Inclui Kit de Fixação.		
800601	123,72 €	
PAINEL 150 7.7Kg / Inclui Kit de Fixação.		
800101	130,59 €	
PAINEL 160 8.0Kg / Inclui Kit de Fixação.		
800201	143,62 €	
PAINEL 170 8.2Kg / Inclui Kit de Fixação.		
803701	183,12 €	
PAINEL 190 5.5Kg / Inclui Kit de Fixação.		

PLAN

	BRANCO	COR*
803602	86,93 €	
PAINEL 75 2.2Kg / Inclui Kit de Fixação.		
803302	94,31 €	
PAINEL 80 2.3Kg / Inclui Kit de Fixação.		
807302	109,12 €	
PAINEL 90 2.6Kg / Inclui Kit de Fixação.		
803601	158,74 €	
PAINEL 170 4.6Kg / Inclui Kit de Fixação.		
803301	181,36 €	
PAINEL 180 4.9Kg / Inclui Kit de Fixação.		
807301	203,07 €	
PAINEL 190 4.9Kg / Inclui Kit de Fixação.		

SHORTLINE

	BRANCO	COR*
806301	83,00 €	
PAINEL 100 3.3Kg / Inclui Kit de Fixação.		

SÍMBOLOS



Embalado



VÉRTICE

	BRANCO	COR*
806202	104,76 €	
PAINEL 90 2.8Kg / Inclui Kit de Fixação.		
805601	130,59 €	
PAINEL 160 7.8Kg / Inclui Kit de Fixação.		
805801	143,62 €	
PAINEL 170 7.7Kg / Inclui Kit de Fixação.		
806001	151,18€	
PAINEL 175 5.0Kg / Inclui Kit de Fixação.		
805101	163,27 €	
PAINEL 180 5.0Kg / Inclui Kit de Fixação.		
806201	183,12 €	
PAINEL 190 5.5Kg / Inclui Kit de Fixação.		

	BRANCO	COR*
807701	163,23 €	
PAINEL 180 Inclui Kit de Fixação.		
807801	183,12 €	
PAINEL 190 4.9Kg / Inclui Kit de Fixação.		

TWOSPACE

	BRANCO	COR*
805202	805,75 €	
PAINEL 120 9.2Kg / Inclui Kit de Fixação.		
805201	1 128,08 €	
PAINEL 180 13.7Kg / Inclui Kit de Fixação.		

URB.Y

	BRANCO	COR*
807602	118,26 €	
PAINEL 75 Inclui Kit de Fixação.		
807702	128,63 €	
PAINEL 80 Inclui Kit de Fixação.		
807802	148,00 €	
PAINEL 90 2.6Kg / Inclui Kit de Fixação.		
807601	143,66 €	
PAINEL 170 Inclui Kit de Fixação.		

SÍMBOLOS



Embalado



PÉS/CHASSI

	BRANCO	COR*
810	20,53 €	
PÉS DE BANHEIRA C/KIT FIXAÇÃO 60 2.4Kg / Compatível com banheiras retangulares 150 - 170.		
811	20,53 €	
PÉS DE BANHEIRA C/KIT FIXAÇÃO 70 2.4Kg / Compatível com banheiras retangulares 175 - 180.		
813	20,53 €	
PÉS DE BANHEIRA C/KIT FIXAÇÃO 80 2.4Kg / Compatível com banheiras retangulares 190 .		
820	154,43 €	
CHASSI INTEGRAL P/BANHEIRA TWOSPACE 14.9Kg		
822	112,31 €	
CHASSI INTEGRAL P/BANHEIRAS 170X75 PLAN 9.6Kg		
823	112,31 €	
CHASSI INTEGRAL P/BANHEIRA 175X80 VÉRTICE 9.3Kg		
825	112,31€	
CHASSI INTEGRAL P/BANHEIRAS 180X80 VÉRTICE, PLAN 9.5Kg		
826	112,31 €	
CHASSI INTEGRAL P/BANHEIRAS 190X90 VÉRTICE 10.2Kg		
827	115,00 €	
CHASSI INTEGRAL P/BANHEIRA URBY 170X75		
828	122,82 €	
CHASSI INTEGRAL P/BANHEIRA URBY 180X80		
829	128,00 €	
CHASSI INTEGRAL P/BANHEIRA URBY 190X90		

	CROMO	COR*
830	52,66 €	
CHASSI EXTENSÍVEL P/BANHEIRAS 160X70 VÉRTICE, AVEIRO, EVA, 170X70 VÉRTICE, AVEIRO, EASY, 150X70 VÉRTICE 5.4Kg		
831	52,66 €	
CHASSI EXTENSÍVEL P/BANHEIRAS 170X75 VÉRTICE, AVEIRO, EASY, 160X75 VÉRTICE 5.5Kg		

VÁLVULAS

	CROMO	COR*
490	60,00 €	72,02 €
VÁLVULA AUTOMÁTICA 50 0.5Kg Cores disponíveis: branco		
491	65,78 €	78,94 €
VÁLVULA AUTOMÁTICA 70 0.5Kg Cores disponíveis: branco		
4V94	9,50 €	
VÁLVULA TIC-TAC UNIVERSAL ESPELHO PEQUENO ABS CR 0.1Kg Compatível com banheira BabyBath.		
4V91	23,40 €	36,57 €
VÁLVULA TIC-TAC UNIVERSAL ESPELHO GRANDE 0.4Kg Disponível em: Cr, Cr/Br, Cr/Preto. Compatível com banheira BabyBath.		
4V92	16,51 €	
VÁLVULA TIC-TAC UNIVERSAL ESPELHO PEQUENO 0.5Kg Compatível com banheira BabyBath.		

SÍMBOLOS



Embalado



CABECEIRAS / ENCOSTOS

	BRANCO	COR*
8005	133,73 €	133,73 €

CABECEIRA

315x65x145mm / 0.6Kg / Cabeceira em Poliuretano.

*Cores disponíveis: branco, pergamon, azul e verde.

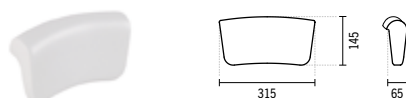

	BRANCO	COR*
8056		84,26 €

ENCOSTO CABEÇA VÉRTICE

269x176x60mm / 0.7Kg / Encosto de cabeça em Poliuretano.

Compatível com a banheira Vértice.

*Cores disponíveis: preto.

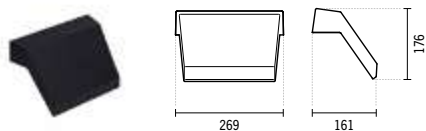

	BRANCO	COR*
8052		273,13 €

ENCOSTO DORSAL TWOSPACE

434x320x622mm / 4.2Kg

Encosto dorsal em Poliuretano. Compatível com a banheira

Twospace. Cores disponíveis: preto.

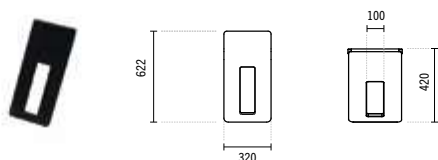

PEGAS P/BANHEIRA

	BRANCO	COR*
8001	113,42 €	113,42 €

PAR DE PEGAS P/BANHEIRA ABERTAS

220x64x38mm / 0.5Kg

Cores disponíveis: branco, pergamon, azul e verde.

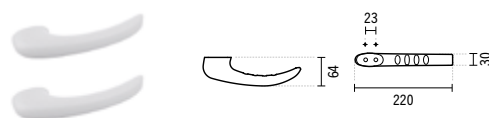

JOELHOS P/BANHEIRA

	BRANCO	CROMO
5A00070		81,12 €

CONJUNTO DE JOELHOS P/BANHEIRAS

0.2Kg

Joelhos em latão. Compatível com misturadoras de banheira.



SÍMBOLOS









SOLID SURFACE

COBALT 218
SELENIUM 219

STONIT

MARINA STAR 220
MARINA PLUS 230
MARINA 239

CERÂMICAS

POUSAR

MORAIRA PLUS 247
MORAIRA 248

ENCASTRAR

MORAIRA 248
WATERLINE 249

EXTRA-PLANA

WATERLINE 249
ORIZON 250
D_PATH 251
STEPIN 253

ACRÍLICAS

POUSAR

PIANO 257
MOSAICO 266
ELSY 266
OPEN 267

ENCASTRAR

MOSAICO 269
NEW WCCARE 269

EXTRA-PLANA

FACE 270
OPEN 271

CALHA DE DUCHE

METRIC 273

VÁLVULAS

274

D_PATH

BASES DE DUCHE

STONIT

RECTANGULARES

	MARINA STAR POUSAR EXTRA-PLANA	MARINA PLUS POUSAR EXTRA-PLANA	MARINA POUSAR EXTRA-PLANA
80X70	PAG. 221		PAG. 239
90X70	PAG. 222	PAG. 231	PAG. 240
90X80	PAG. 222	PAG. 231	PAG. 240
100X70	PAG. 222	PAG. 232	PAG. 240
100X80	PAG. 222	PAG. 232	PAG. 240
100X90	PAG. 222	PAG. 232	PAG. 240
110X70	PAG. 223	PAG. 232	PAG. 241
110X80	PAG. 223	PAG. 232	PAG. 241
110X90	PAG. 223	PAG. 232	PAG. 241
110X100	PAG. 223	PAG. 232	PAG. 241
120X70	PAG. 223	PAG. 233	PAG. 241
120X80	PAG. 223	PAG. 233	PAG. 241
120X90	PAG. 223	PAG. 233	PAG. 241
120X100	PAG. 223	PAG. 233	PAG. 241
130X70	PAG. 224	PAG. 233	PAG. 242
130X80	PAG. 224	PAG. 233	PAG. 242
130X90	PAG. 224	PAG. 233	PAG. 242
130X100	PAG. 224	PAG. 233	PAG. 242
130X120	PAG. 224	—	PAG. 242
140X70	PAG. 224	PAG. 234	PAG. 242
140X80	PAG. 224	PAG. 234	PAG. 242
140X90	PAG. 224	PAG. 234	PAG. 242
140X100	PAG. 224	PAG. 234	PAG. 242
140X120	PAG. 224	—	PAG. 242
150X70	PAG. 225	PAG. 234	PAG. 243
150X80	PAG. 225	PAG. 234	PAG. 243
150X90	PAG. 225	PAG. 234	PAG. 243
150X100	PAG. 225	PAG. 234	PAG. 243
150X120	PAG. 225	—	PAG. 243
150X140	PAG. 225	—	—
160X70	PAG. 225	PAG. 235	PAG. 243
160X80	PAG. 225	PAG. 235	PAG. 243
160X90	PAG. 225	PAG. 235	PAG. 243
160X100	PAG. 225	PAG. 235	PAG. 243
160X120	PAG. 225	—	PAG. 243
160X140	PAG. 225	—	—
170X70	PAG. 226	PAG. 235	PAG. 244
170X80	PAG. 226	PAG. 235	PAG. 244
170X90	PAG. 226	PAG. 235	PAG. 244
170X100	PAG. 226	PAG. 235	PAG. 244
170X120	PAG. 226	—	PAG. 244
170X140	PAG. 226	—	—

RECTANGULARES

	MARINA STAR POUSAR EXTRA-PLANA	MARINA PLUS POUSAR EXTRA-PLANA	MARINA POUSAR EXTRA-PLANA
180X70	PAG. 226	PAG. 236	PAG. 244
180X80	PAG. 226	PAG. 236	PAG. 244
180X90	PAG. 226	PAG. 236	PAG. 244
180X100	PAG. 226	PAG. 236	PAG. 244
180X120	PAG. 226	—	PAG. 244
180X140	PAG. 226	—	—
190X70	PAG. 227	PAG. 236	PAG. 245
190X80	PAG. 227	PAG. 236	PAG. 245
190X90	PAG. 227	PAG. 236	PAG. 245
190X100	PAG. 227	PAG. 236	PAG. 245
190X120	PAG. 227	—	PAG. 245
190X140	PAG. 227	—	—
200X70	PAG. 227	PAG. 237	PAG. 245
200X80	PAG. 227	PAG. 237	PAG. 245
200X90	PAG. 227	PAG. 237	PAG. 245
200X100	PAG. 227	PAG. 237	PAG. 245
200X120	PAG. 227	—	PAG. 245
200X140	PAG. 227	—	—
210X70	—	—	PAG. 246
210X80	—	—	PAG. 246
210X90	—	—	PAG. 246
210X100	—	—	PAG. 246
210X120	—	—	PAG. 246
220X70	PAG. 228	PAG. 237	—
220X80	PAG. 228	PAG. 237	—
220X90	PAG. 228	PAG. 237	—
220X100	PAG. 228	PAG. 237	—
220X120	PAG. 228	—	—
220X140	PAG. 228	—	—
240X70	—	PAG. 238	—
240X80	—	PAG. 238	—
240X90	—	PAG. 238	—
240X100	—	PAG. 238	—
250X70	PAG. 228	—	—
250X80	PAG. 228	—	—
250X90	PAG. 228	—	—
250X100	PAG. 228	—	—
250X120	PAG. 228	—	—
250X140	PAG. 228	—	—
260X70	—	PAG. 238	—
260X80	—	PAG. 238	—

RECTANGULARES

	MARINA STAR POUSAR EXTRA-PLANA	MARINA PLUS POUSAR EXTRA-PLANA	MARINA POUSAR EXTRA-PLANA
260X90	—	PAG. 238	—
260X100	—	PAG. 238	—
260X120	—	—	—
260X140	—	—	—
280X70	PAG. 229	—	—
280X80	PAG. 229	—	—
280X90	PAG. 229	—	—
280X100	PAG. 229	—	—
280X120	PAG. 229	—	—
280X140	PAG. 229	—	—

QUADRADAS

	MARINA STAR POUSAR EXTRA-PLANA	MARINA PLUS POUSAR EXTRA-PLANA	MARINA POUSAR EXTRA-PLANA
70X70	PAG. 221	—	PAG. 239
80X80	PAG. 221	PAG. 231	PAG. 239
90X90	PAG. 222	PAG. 231	PAG. 240
100X100	PAG. 222	PAG. 232	PAG. 240
120X120	PAG. 223	—	PAG. 241
140X140	PAG. 224	—	—

SOLID SURFACE

RECTANGULARES

	COBALT POUSAR ENCASTRAR	SELENIUM POUSAR ENCASTRAR
100X80	PAG. 218	PAG. 219
120X80	PAG. 218	PAG. 219
120X90	PAG. 218	PAG. 219

CERÂMICAS

RECTANGULARES					
	MORAIRA PLUS	WATERLINE POUSAR EXTRA-PLANA	ORIZON EXTRA-PLANA	D_PATH EXTRA-PLANA	STEPIN
80X70	—	—	—	—	—
90X70	—	PAG. 249	—	—	—
100X70	—	PAG. 249	—	—	PAG. 254/5
100X80	PAG. 247	PAG. 249	—	PAG. 252	PAG. 254/5
100X90	—	PAG. 249	—	—	—
120X70	—	PAG. 249	—	—	PAG. 254/5
120X80	PAG. 247	PAG. 249	—	PAG. 252	PAG. 254/5
120X90	PAG. 247	PAG. 249	PAG. 250	PAG. 252	PAG. 254/5
140X70	—	PAG. 249	—	—	PAG. 254/5
140X80	—	—	—	—	PAG. 254/5
140X90	—	—	—	—	PAG. 254/5

QUADRADAS					
	MORAIRA PLUS	MORAIRA POUSAR ENCASTRAR	WATERLINE POUSAR ENCASTRAR	D_PATH	STEPIN
70X70	—	PAG. 248	—	—	—
75X75	—	PAG. 248	—	—	—
80X80	PAG. 247	PAG. 248	PAG. 249	PAG. 251	PAG. 253
90X90	PAG. 247	PAG. 248	PAG. 249	PAG. 251	PAG. 253

CANTO

	MORAIRA POUSAR
80X80	PAG. 248
90X90	PAG. 248
80X80	PAG. 281

ACRÍLICAS

RECTANGULARES					
	PIANO POUSAR	MOSAICO POUSAR	OPEN POUSAR	NEW WCCARE ENCASTRAR	OPEN POUSAR EXTRA-PLANA
70X75	—	PAG. 266	—	—	—
100X70	PAG. 258	—	PAG. 267	—	PAG. 271
100X75	PAG. 258	—	PAG. 267	—	PAG. 271
100X80	PAG. 258	—	PAG. 267	—	PAG. 271
100X90	PAG. 258	—	PAG. 267	—	PAG. 271
110X80	—	—	—	—	—
120X70	PAG. 259	—	PAG. 267	—	PAG. 271
120X75	PAG. 259	—	PAG. 267	—	PAG. 271
120X80	PAG. 259	—	PAG. 267	—	PAG. 271
120X90	PAG. 259	—	PAG. 267	PAG. 269	PAG. 271
130X70	PAG. 260	—	—	—	—
130X75	PAG. 260	—	—	—	—
130X80	PAG. 260	—	—	—	—
130X90	PAG. 260	—	—	—	—
140X70	PAG. 261	—	PAG. 268	—	PAG. 272
140X75	PAG. 261	—	PAG. 268	—	PAG. 272
140X80	PAG. 261	—	PAG. 268	—	PAG. 272
140X90	PAG. 261	—	PAG. 268	—	PAG. 272
150X70	PAG. 262	—	PAG. 268	—	PAG. 272
150X75	PAG. 262	—	—	—	—
150X80	PAG. 262	—	—	—	—
150X90	PAG. 262	—	—	—	—
160X70	PAG. 263	—	PAG. 268	—	PAG. 272
160X75	PAG. 263	—	PAG. 268	—	PAG. 272
160X80	PAG. 263	—	PAG. 268	—	PAG. 272

RECTANGULARES					
	PIANO POUSAR	MOSAICO POUSAR	OPEN POUSAR	NEW WCCARE ENCASTRAR	OPEN POUSAR EXTRA-PLANA
160X90	PAG. 263	—	PAG. 268	—	PAG. 272
170X70	PAG. 263	—	PAG. 268	—	PAG. 272
170X75	PAG. 263	—	PAG. 268	—	PAG. 272
170X80	—	—	PAG. 268	—	PAG. 272
180X70	PAG. 264	—	—	—	—
180X75	PAG. 264	—	PAG. 268	—	PAG. 272
180X80	PAG. 264	—	PAG. 268	—	PAG. 272
180X90	PAG. 264	—	—	—	—
200X70	PAG. 265	—	—	—	—
200X80	PAG. 265	—	—	—	—
200X90	PAG. 265	—	—	—	—

QUADRADAS				
	PIANO POUSAR	MOSAICO POUSAR	MOSAICO ENCASTRAR	FACE EXTRA-PLANA
70X70	—	PAG. 266	PAG. 269	—
75X75	—	PAG. 266	PAG. 269	—
80X80	PAG. 257	—	—	—
90X90	PAG. 257	—	—	PAG. 270
100X100	PAG. 257	—	—	PAG. 270

CANTO

	ELSY POUSAR	FACE EXTRA-PLANA
75X75	PAG. 266	—
80X80	PAG. 266	PAG. 270
90X90	PAG. 266	PAG. 270
100X100	—	PAG. 270



BASES DE DUCHE

SOLID SURFACE



COBALT

BRANCO

1 **91100080** 736,89 €

BASE COBALT 100X80 EXTRA-PLANA

1000x800x50mm / 34.00Kg

Base em Solid Surface. Válvula incluída. Em **branco mate**.

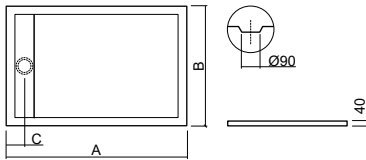

BRANCO

2 **91120080** 826,21 €

BASE COBALT 120X80 EXTRA-PLANA

1200x800x50mm / 45.00Kg

Base em Solid Surface. Válvula incluída. Em **branco mate**.

3 **91120090** 859,71 €

BASE COBALT 120X90 EXTRA-PLANA

1200x900x50mm / 50.00Kg

Base em Solid Surface. Válvula incluída. Em **branco mate**.

	A	B	C	
1	100X80	1000	800	250
2	120X80	1200	800	250
3	120X90	1200	900	250



Branco
RAL 9003

SÍMBOLOS



Antiderrapante



Extra-plana



Pousar

Encastrar
por cima

Embalado



SELENIUM

BRANCO

1 **92100080** 647,57 €

BASE SELENIUM 100X80 EXTRA-PLANA

1000x800x50mm / 36.00Kg
Base em Solid Surface. Válvula incluída. Em **branco mate**.

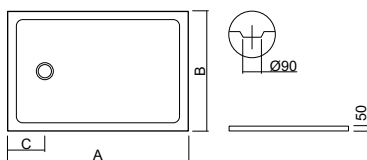

	A	B	C	
1	100X80	1000	800	250
2	120X80	1200	800	250
3	120X90	1200	900	250



Branco
RAL 9003

BRANCO

2 **92120080** 736,89 €

BASE SELENIUM 120X80 EXTRA-PLANA

1200x800x50mm / 44.00Kg
Base em Solid Surface. Válvula incluída. Em **branco mate**.

3 **92120090** 770,39 €

BASE SELENIUM 120X90 EXTRA-PLANA

1200x900x50mm / 57.20Kg
Base em Solid Surface. Válvula incluída. Em **branco mate**.

SÍMBOLOS

Antiderrapante
 Extra-plana
 Pousar
 Encastrar por cima
 Embalado



BASES DE DUCHE

STONIT



MARINA STAR

MARINA STAR

	BRANCO	COR
1 97070070	182,70 €	182,70 €
BASE MARINA STAR 70X70 EXTRA-PLANA		
700x700x30mm / 23.5Kg		
2 97080070	192,85 €	192,85 €
BASE MARINA STAR 80X70 EXTRA-PLANA		
800x700x30mm / 27Kg		
3 97080080	213,15 €	213,15 €
BASE MARINA STAR 80X80 EXTRA-PLANA		
800x800x30mm / 31Kg		

Base em Stonit, com acabamento termofundido em Gel Coat sanitário ISO-NPG-H de alta qualidade. Em **branco** RAL 9003, **bege** RAL 1013, **cinza** RAL 7047 ou **preto** RAL 9005 (outras outras cores RAL acresce €65 ao PVP). Antiderrapante classe 3 e antibacteriano. Válvula incluída. Permite corte à medida. Corte em fábrica acresce €35.



Branco
RAL 9003



Bege
RAL 1013



Cinza
RAL 7047



Preto
RAL 9005

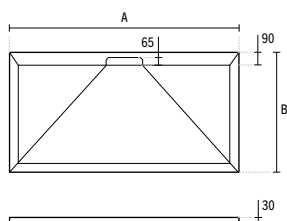

	A	B
1	70X70	700 700
2	80X70	800 700
3	80X80	800 800



SÍMBOLOS



Antiderrapante
Classe 3



Antibacteriano



Corte
à medida



Extra-plana



Pousar



Embalado



MARINA STAR

	BRANCO	COR
1	97090070	223,30 € 223,30 €
	BASE MARINA STAR 90X70 EXTRA-PLANA 900x700x30mm / 30.5Kg	
2	97090080	238,53 € 238,53 €
	BASE MARINA STAR 90X80 EXTRA-PLANA 900x800x30mm / 34.0Kg	
3	97090090	263,90 € 263,90 €
	BASE MARINA STAR 90X90 EXTRA-PLANA 900x900x30mm / 39.0Kg	

	BRANCO	COR
4	97100070	233,45 € 233,45 €
	BASE MARINA STAR 100X70 EXTRA-PLANA 1000x700x30mm / 34.0Kg	
5	97100080	243,60 € 243,60 €
	BASE MARINA STAR 100X80 EXTRA-PLANA 1000x800x30mm / 39.0Kg	
6	97100090	284,20 € 284,20 €
	BASE MARINA STAR 100X90 EXTRA-PLANA 1000x900x30mm / 43.5Kg	
7	97100100	324,80 € 324,80 €
	BASE MARINA STAR 100X100 EXTRA-PLANA 1000x1000x30mm / 48.0Kg	

Base em Stonit, com acabamento termofundido em Gel Coat sanitário ISO-NPG-H de alta qualidade. Em **branco** RAL 9003, **bege** RAL 1013, **cinza** RAL 7047 ou **preto** RAL 9005 (outras outras cores RAL acresce €65 ao PVP). Antiderrapante classe 3 e antibacteriano. Válvula incluída. Permite corte à medida. Corte em fábrica acresce €35.



Branco
RAL 9003



Bege
RAL 1013



Cinza
RAL 7047



Preto
RAL 9005

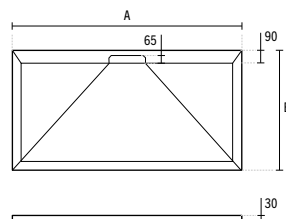

		A	B
1	90X70	900	700
2	90X80	900	800
3	90X90	900	900
4	100X70	1000	700
5	100X80	1000	800
6	100X90	1000	900
7	100X100	1000	1000

SÍMBOLOS



Antiderrapante
Classe 3



Antibacteriano



Corte
à medida



Extra-plana



Pousar



Embalado

MARINA STAR

	BRANCO	COR
1 97110070	253,75 €	253,75 €
BASE MARINA STAR 110X70 EXTRA-PLANA 1100x700x30mm / 37.0Kg		
2 97110080	274,05 €	274,05 €
BASE MARINA STAR 110X80 EXTRA-PLANA 1100x800x30mm / 42.5Kg		
3 97110090	304,50 €	304,50 €
BASE MARINA STAR 110X90 EXTRA-PLANA 1100x900x30mm / 47.5Kg		
4 97110100	355,25 €	355,25 €
BASE MARINA STAR 110X100 EXTRA-PLANA 1100x1000x30mm / 53.0Kg		

	BRANCO	COR
5 97120070	274,05 €	274,05 €
BASE MARINA STAR 120X70 EXTRA-PLANA 1200x700x30mm / 40.5Kg		
6 97120080	284,20 €	284,20 €
BASE MARINA STAR 120X80 EXTRA-PLANA 1200x800x30mm / 46.0Kg		
7 97120090	314,65 €	314,65 €
BASE MARINA STAR 120X90 EXTRA-PLANA 1200x900x30mm / 52.0Kg		
8 97120100	385,70 €	385,70 €
BASE MARINA STAR 120X100 EXTRA-PLANA 1200x1000x30mm / 58.0Kg		
9 97120120	461,83 €	461,83 €
BASE MARINA STAR 120X120 EXTRA-PLANA 1200x1200x30mm / 70.0Kg		

Base em Stonit, com acabamento termofundido em Gel Coat sanitário ISO-NPG-H de alta qualidade. Em **branco** RAL 9003, **bege** RAL 1013, **cinza** RAL 7047 ou **preto** RAL 9005 (outras outras cores RAL acresce €65 ao PVP). Antiderrapante classe 3 e antibacteriano. Válvula incluída. Permite corte à medida. Corte em fábrica acresce €35.

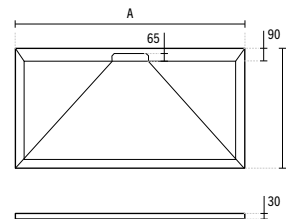
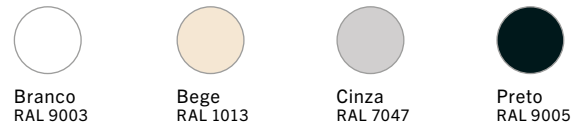

		A	B
1	110X70	1100	700
2	110X80	1100	800
3	110X90	1100	900
4	110X100	1100	1000
5	120X70	1200	700
6	120X80	1200	800
7	120X90	1200	900
8	120X100	1200	1000
9	120X120	1200	1200



SÍMBOLOS

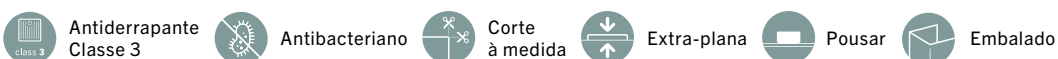



MARINA STAR

	BRANCO	COR
1 97130070	294,35 €	294,35 €
BASE MARINA STAR 130X70 EXTRA-PLANA 1300x700x30mm / 44.0Kg		
2 97130080	319,73 €	319,73 €
BASE MARINA STAR 130X80 EXTRA-PLANA 1300x800x30mm / 50.0Kg		
3 97130090	350,18 €	350,18 €
BASE MARINA STAR 130X90 EXTRA-PLANA 1300x900x30mm / 56.5Kg		
4 97130100	416,15 €	416,15 €
BASE MARINA STAR 130X100 EXTRA-PLANA 1300x1000x30mm / 62.5Kg		
5 97130120	497,35 €	497,35 €
BASE MARINA STAR 130X120 EXTRA-PLANA 1300x1200x30mm / 75.0Kg		

	BRANCO	COR
6 97140070	314,65 €	314,65 €
BASE MARINA STAR 140X70 EXTRA-PLANA 1400x700x30mm / 47.0Kg		
7 97140080	329,88 €	329,88 €
BASE MARINA STAR 140X80 EXTRA-PLANA 1400x800x30mm / 54.0Kg		
8 97140090	365,40 €	365,40 €
BASE MARINA STAR 140X90 EXTRA-PLANA 1400x900x30mm / 60.5Kg		
9 97140100	446,60 €	446,60 €
BASE MARINA STAR 140X100 EXTRA-PLANA 1400x1000x30mm / 67.5Kg		
10 97140120	537,95 €	537,95 €
BASE MARINA STAR 140X120 EXTRA-PLANA 1400x1200x30mm / 81.0Kg		
11 97140140	710,50 €	710,50 €
BASE MARINA STAR 140X140 EXTRA-PLANA 1400x1400x30mm / 94.0Kg		

Base em Stonit, com acabamento termofundido em Gel Coat sanitário ISO-NPG-H de alta qualidade. Em **branco** RAL 9003, **bege** RAL 1013, **cinza** RAL 7047 ou **preto** RAL 9005 (outras outras cores RAL acresce €65 ao PVP). Antiderrapante classe 3 e antibacteriano. Válvula incluída. Permite corte à medida. Corte em fábrica acresce €35.



Branco
RAL 9003



Bege
RAL 1013



Cinza
RAL 7047



Preto
RAL 9005

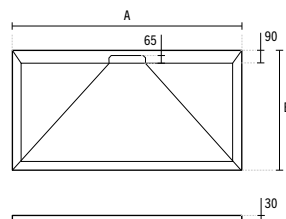

		A	B
1	130X70	1300	700
2	130X80	1300	800
3	130X90	1300	900
4	130X100	1300	1000
5	130X120	1300	1200
6	140X70	1400	700
7	140X80	1400	800
8	140X90	1400	900
9	140X100	1400	1000
10	140X120	1400	1200
11	140X140	1400	1400



SÍMBOLOS



Antiderrapante
Classe 3



Antibacteriano



Corte
à medida



Extra-plana



Pousar



Embalado



MARINA STAR

	BRANCO	COR
1 97150070	340,03 €	340,03 €
BASE MARINA STAR 150X70 EXTRA-PLANA 1500x700x30mm / 50.5Kg		
2 97150080	355,25 €	355,25 €
BASE MARINA STAR 150X80 EXTRA-PLANA 1500x800x30mm / 58.0Kg		
3 97150090	390,78 €	390,78 €
BASE MARINA STAR 150X90 EXTRA-PLANA 1500x900x30mm / 65.0Kg		
4 97150100	477,05 €	477,05 €
BASE MARINA STAR 150X100 EXTRA-PLANA 1500x1000x30mm / 72.0Kg		
5 97150120	570,43 €	570,43 €
BASE MARINA STAR 150X120 EXTRA-PLANA 1500x1200x30mm / 86.5Kg		
6 97150140	761,25 €	761,25 €
BASE MARINA STAR 150X140 EXTRA-PLANA 1500x1400x30mm / 101.0Kg		

	BRANCO	COR
7 97160070	360,33 €	360,33 €
BASE MARINA STAR 160X70 EXTRA-PLANA 1600x700x30mm / 54.0Kg		
8 97160080	385,70 €	385,70 €
BASE MARINA STAR 160X80 EXTRA-PLANA 1600x800x30mm / 58.5Kg		
9 97160090	426,30 €	426,30 €
BASE MARINA STAR 160X90 EXTRA-PLANA 1600x900x30mm / 69.5Kg		
10 97160100	512,58 €	512,58 €
BASE MARINA STAR 160X100 EXTRA-PLANA 1600x1000x30mm / 77.0Kg		
11 97160120	609,00 €	609,00 €
BASE MARINA STAR 160X120 EXTRA-PLANA 1600x1200x30mm / 92.0Kg		
12 97160140	812,00 €	812,00 €
BASE MARINA STAR 160X140 EXTRA-PLANA 1600x1400x30mm / 108.0Kg		

Base em Stonit, com acabamento termofundido em Gel Coat sanitário ISO-NPG-H de alta qualidade. Em **branco** RAL 9003, **bege** RAL 1013, **cinza** RAL 7047 ou **preto** RAL 9005 (outras outras cores RAL acresce €65 ao PVP). Antiderrapante classe 3 e antibacteriano. Válvula incluída. Permite corte à medida. Corte em fábrica acresce €35.



Branco
RAL 9003



Bege
RAL 1013



Cinza
RAL 7047



Preto
RAL 9005

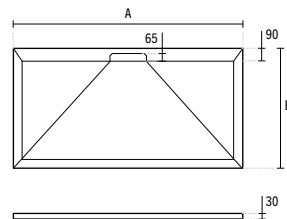

	A	B
1 150X70	1500	700
2 150X80	1500	800
3 150X90	1500	900
4 150X100	1500	1000
5 150X120	1500	1200
6 150X140	1500	1400

	A	B
7 160X70	1600	700
8 160X80	1600	800
9 160X90	1600	900
10 160X100	1600	1000
11 160X120	1600	1200
12 160X140	1600	1400

SÍMBOLOS



Antiderrapante
Classe 3



Antibacteriano



Corte
à medida



Extra-plana



Pousar



Embalado



MARINA STAR

	BRANCO	COR
1 97170070	380,63 €	380,63 €
BASE MARINA STAR 170X70 EXTRA-PLANA 1700x700x30mm / 57.0Kg		
2 97170080	390,78 €	390,78 €
BASE MARINA STAR 170X80 EXTRA-PLANA 1700x800x30mm / 65.0Kg		
3 97170090	436,45 €	436,45 €
BASE MARINA STAR 170X90 EXTRA-PLANA 1700x900x30mm / 74.0Kg		
4 97170100	543,03 €	543,03 €
BASE MARINA STAR 170X100 EXTRA-PLANA 1700x1000x30mm / 82.0Kg		
5 97170120	669,90 €	669,90 €
BASE MARINA STAR 170X120 EXTRA-PLANA 1700x1200x30mm / 98.0Kg		
6 97170140	862,75 €	862,75 €
BASE MARINA STAR 170X140 EXTRA-PLANA 1700x1400x30mm / 114.5Kg		

	BRANCO	COR
7 97180070	400,93 €	400,93 €
BASE MARINA STAR 180X70 EXTRA-PLANA 1800x700x30mm / 60.5Kg		
8 97180080	406,00 €	406,00 €
BASE MARINA STAR 180X80 EXTRA-PLANA 1800x800x30mm / 69.0Kg		
9 97180090	441,53 €	441,53 €
BASE MARINA STAR 180X90 EXTRA-PLANA 1800x900x30mm / 78.0Kg		
10 97180100	573,48 €	573,48 €
BASE MARINA STAR 180X100 EXTRA-PLANA 1800x1000x30mm / 86.5Kg		
11 97180120	700,35 €	700,35 €
BASE MARINA STAR 180X120 EXTRA-PLANA 1800x1200x30mm / 104.0Kg		
12 97180140	923,65 €	923,65 €
BASE MARINA STAR 180X140 EXTRA-PLANA 1800x1400x30mm / 112.0Kg		

Base em Stonit, com acabamento termofundido em Gel Coat sanitário ISO-NPG-H de alta qualidade. Em **branco** RAL 9003, **bege** RAL 1013, **cinza** RAL 7047 ou **preto** RAL 9005 (outras outras cores RAL acresce €65 ao PVP). Antiderrapante classe 3 e antibacteriano. Válvula incluída. Permite corte à medida. Corte em fábrica acresce €35.

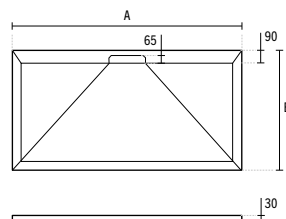
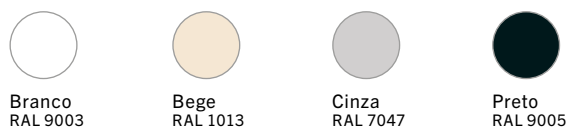

	A	B		A	B
1	170X70	1700 700	7	180X70	1800 700
2	170X80	1700 800	8	180X80	1800 800
3	170X90	1700 900	9	180X90	1800 900
4	170X100	1700 1000	10	180X100	1800 1000
5	170X120	1700 1200	11	180X120	1800 1200
6	170X140	1700 1400	12	180X140	1800 1400

SÍMBOLOS



Antiderrapante Classe 3



Antibacteriano



Corte à medida



Extra-plana



Pousar



Embalado



MARINA STAR

	BRANCO	COR
1 97190070	426,30 €	426,30 €
BASE MARINA STAR 190X70 EXTRA-PLANA 1900x700x30mm / 59.0Kg		
2 97190080	441,53 €	441,53 €
BASE MARINA STAR 190X80 EXTRA-PLANA 1900x800x30mm / 67.5Kg		
3 97190090	466,90 €	466,90 €
BASE MARINA STAR 190X90 EXTRA-PLANA 1900x900x30mm / 76.0Kg		
4 97190100	598,85 €	598,85 €
BASE MARINA STAR 190X100 EXTRA-PLANA 1900x1000x30mm / 84.0Kg		
5 97190120	740,95 €	740,95 €
BASE MARINA STAR 190X120 EXTRA-PLANA 1900x1200x30mm / 101.0Kg		
6 97190140	974,40 €	974,40 €
BASE MARINA STAR 190X140 EXTRA-PLANA 1900x1400x30mm / 118.0Kg		

	BRANCO	COR
7 97200070	446,60 €	446,60 €
BASE MARINA STAR 200X70 EXTRA-PLANA 2000x700x30mm / 62.0Kg		
8 97200080	466,90 €	466,90 €
BASE MARINA STAR 200X80 EXTRA-PLANA 2000x800x30mm / 71.0Kg		
9 97200090	502,43 €	502,43 €
BASE MARINA STAR 200X90 EXTRA-PLANA 2000x900x30mm / 80.0Kg		
10 97200100	619,15 €	619,15 €
BASE MARINA STAR 200X100 EXTRA-PLANA 2000x1000x30mm / 89.0Kg		
11 97200120	781,55 €	781,55 €
BASE MARINA STAR 200X120 EXTRA-PLANA 2000x1200x30mm / 106.5Kg		
12 97200140	1015,00 €	1015,00 €
BASE MARINA STAR 200X140 EXTRA-PLANA 2000x1400x30mm / 124.0Kg		

Base em Stonit, com acabamento termofundido em Gel Coat sanitário ISO-NPG-H de alta qualidade. Em **branco** RAL 9003, **bege** RAL 1013, **cinza** RAL 7047 ou **preto** RAL 9005 (outras outras cores RAL acresce €65 ao PVP). Antiderrapante classe 3 e antibacteriano. Válvula incluída. Permite corte à medida. Corte em fábrica acresce €35.



Branco
RAL 9003



Bege
RAL 1013



Cinza
RAL 7047



Preto
RAL 9005

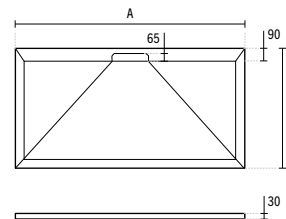

	A	B		A	B
1	190X70	1900 700	7	200X70	2000 700
2	190X80	1900 800	8	200X80	2000 800
3	190X90	1900 900	9	200X90	2000 900
4	190X100	1900 1000	10	200X100	2000 1000
5	190X120	1900 1200	11	200X120	2000 1200
6	190X140	1900 1400	12	200X140	2000 1400

SÍMBOLOS



Antiderrapante
Classe 3



Antibacteriano



Corte
à medida



Extra-plana



Pousar



Embalado



MARINA STAR

	BRANCO	COR
1 97220070	492,28 €	492,28 €
BASE MARINA STAR 220X70 EXTRA-PLANA 2200x700x30mm / 83.0Kg		
2 97220080	497,35 €	497,35 €
BASE MARINA STAR 220X80 EXTRA-PLANA 2200x800x30mm / 95.0Kg		
3 97220090	537,95 €	537,95 €
BASE MARINA STAR 220X90 EXTRA-PLANA 2200x900x30mm / 107.0Kg		
4 97220100	644,53 €	644,53 €
BASE MARINA STAR 220X100 EXTRA-PLANA 2200x1000x30mm / 119.0Kg		
5 97220120	883,05 €	883,05 €
BASE MARINA STAR 220X120 EXTRA-PLANA 2200x1200x30mm / 131.0Kg		
6 97220140	1116,50 €	1116,50 €
BASE MARINA STAR 220X140 EXTRA-PLANA 2200x1400x30mm / 152.5Kg		

	BRANCO	COR
7 97250070	609,00 €	609,00 €
BASE MARINA STAR 250X70 EXTRA-PLANA 2500x700x30mm 80.0Kg		
8 97250080	659,75 €	659,75 €
BASE MARINA STAR 250X80 EXTRA-PLANA 2500x800x30mm 99.0Kg		
9 97250090	720,65 €	720,65 €
BASE MARINA STAR 250X90 EXTRA-PLANA 2500x900x30mm 111.5Kg		
10 97250100	801,85 €	801,85 €
BASE MARINA STAR 250X100 EXTRA-PLANA 2500x1000x30mm 124.0Kg		
11 97250120	984,55 €	984,55 €
BASE MARINA STAR 250X120 EXTRA-PLANA 2500x1200x30mm 148.0Kg		
12 97250140	1218,00 €	1218,00 €
BASE MARINA STAR 250X140 EXTRA-PLANA 2500x1400x30mm 174.0Kg		

Base em Stonit, com acabamento termofundido em Gel Coat sanitário ISO-NPG-H de alta qualidade. Em **branco** RAL 9003, **bege** RAL 1013, **cinza** RAL 7047 ou **preto** RAL 9005 (outras outras cores RAL acresce €65 ao PVP). Antiderrapante classe 3 e antibacteriano. Válvula incluída. Permite corte à medida. Corte em fábrica acresce €35.

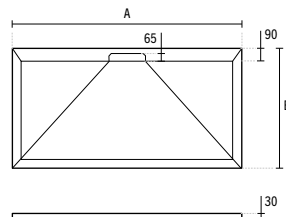
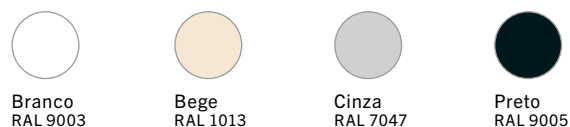

	A	B		A	B		
1	220X70	2200	700	7	250X70	2500	700
2	220X80	2200	800	8	250X80	2500	800
3	220X90	2200	900	9	250X90	2500	900
4	220X100	2200	1000	10	250X100	2500	1000
5	220X120	2200	1200	11	250X120	2500	1200
6	220X140	2200	1400	12	250X140	2500	1400



SÍMBOLOS



Antiderrapante Classe 3



Antibacteriano



Corte à medida



Extra-plana



Pousar



Embalado

MARINA STAR

	BRANCO	COR
1	97280070	659,75 € 659,75 €
	BASE MARINA STAR 280X70 EXTRA-PLANA 2800x700x30mm	
2	97280080	770,95 € 770,95 €
	BASE MARINA STAR 280X80 EXTRA-PLANA 2800x800x30mm	
3	97280090	812,00 € 812,00 €
	BASE MARINA STAR 280X90 EXTRA-PLANA 2800x900x30mm	
4	97280100	903,35 € 903,35 €
	BASE MARINA STAR 280X100 EXTRA-PLANA 2800x1000x30mm	
5	97280120	1116,50 € 1116,50 €
	BASE MARINA STAR 280X120 EXTRA-PLANA 2800x1200x30mm	
6	97280140	1522,50 € 1522,50 €
	BASE MARINA STAR 280X140 EXTRA-PLANA 2800x1400x30mm	

Base em Stonit, com acabamento termofundido em Gel Coat sanitário ISO-NPG-H de alta qualidade. Em **branco** RAL 9003, **bege** RAL 1013, **cinza** RAL 7047 ou **preto** RAL 9005 (outras outras cores RAL acresce €65 ao PVP). Antiderrapante classe 3 e antibacteriano. Válvula incluída. Permite corte à medida. Corte em fábrica acresce €35.



Branco
RAL 9003



Bege
RAL 1013



Cinza
RAL 7047



Preto
RAL 9005

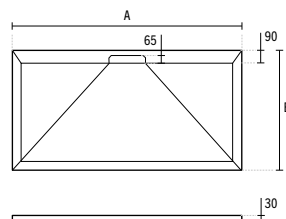

	A	B
1	280X70	2800 700
2	280X80	2800 800
3	280X90	2800 900
4	280X100	2800 1000
5	280X120	2800 1200
6	280X140	2800 1400



SÍMBOLOS



Antiderrapante
Classe 3



Antibacteriano



Corte
à medida



Extra-plana



Pousar



Embalado



BASES DE DUCHE

STONIT



MARINA PLUS

MARINA PLUS

	BRANCO	COR
1 96080080	208,08 €	208,08 €
BASE MARINA PLUS 80X80 EXTRA-PLANA		
800x800x30mm / 31.5Kg		

	BRANCO	COR
2 96090070	213,15 €	213,15 €
BASE MARINA PLUS 90X70 EXTRA-PLANA		
900x700x30mm / 31.0Kg		
3 96090080	233,45 €	233,45 €
BASE MARINA PLUS 90X80 EXTRA-PLANA		
900x800x30mm / 35.5Kg		
4 96090090	255,78 €	255,78 €
BASE MARINA PLUS 90X90 EXTRA-PLANA		
900x900x30mm / 40.0Kg		

Base em Stonit, com acabamento termofundido em Gel Coat sanitário ISO-NPG-H de alta qualidade. Em **branco** RAL 9003, **bege** RAL 1013, **cinza** RAL 7047 ou **preto** RAL 9005 (outras outras cores RAL acresce €65 ao PVP). Antiderrapante classe 3 e antibacteriano. Válvula incluída. Permite corte à medida. Corte em fábrica acresce €35.

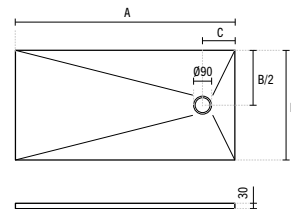
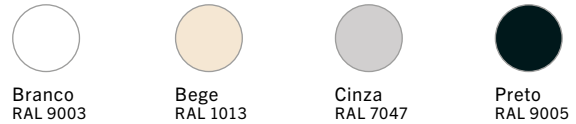

	A	B	C
1	80X80	800	800
2	90X70	900	700
3	90X80	900	800
4	90X90	900	900



SÍMBOLOS

- Antiderrapante Classe 3
- Antibacteriano
- Corte à medida
- Extra-plana
- Pousar
- Débito de Água 12 Válvula Ref.461
- Embalado

> P. 274 - GRELHA 4A61 DISPONÍVEL À COR DA BASE
A COR DA GRELHA LACADA PODE DIFERIR DA COR DA BASE



MARINA PLUS

	BRANCO	COR
1 96100070	223,30 €	223,30 €
BASE MARINA PLUS 100X70 EXTRA-PLANA 1000x700x30mm / 35.5Kg		
2 96100080	252,74 €	252,74 €
BASE MARINA PLUS 100X80 EXTRA-PLANA 1000x800x30mm / 39.5Kg		
3 96100090	281,16 €	281,16 €
BASE MARINA PLUS 100X90 EXTRA-PLANA 1000x900x30mm / 44.0Kg		
4 96100100	310,59 €	310,59 €
BASE MARINA PLUS 100X100 EXTRA-PLANA 1000x1000x30mm / 49.0Kg		

	BRANCO	COR
5 96110070	243,60 €	243,60 €
BASE MARINA PLUS 110X70 EXTRA-PLANA 1100x700x30mm / 38.0Kg		
6 96110080	275,07 €	275,07 €
BASE MARINA PLUS 110X80 EXTRA-PLANA 1100x800x30mm / 43.5Kg		
7 96110090	306,53 €	306,53 €
BASE MARINA PLUS 110X90 EXTRA-PLANA 1100x900x30mm / 48.5Kg		
8 96110100	340,03 €	340,03 €
BASE MARINA PLUS 110X100 EXTRA-PLANA 1100x1000x30mm / 54.0Kg		

Base em Stonit, com acabamento termofundido em Gel Coat sanitário ISO-NPG-H de alta qualidade. Em **branco** RAL 9003, **bege** RAL 1013, **cinza** RAL 7047 ou **preto** RAL 9005 (outras cores RAL acresce €65 ao PVP). Antiderrapante classe 3 e antibacteriano. Válvula incluída. Permite corte à medida. Corte em fábrica acresce €35.



Branco
RAL 9003



Bege
RAL 1013



Cinza
RAL 7047



Preto
RAL 9005

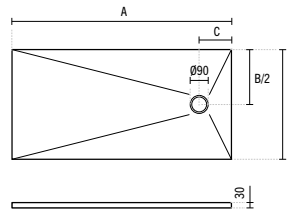

		A	B	C
1	100X70	1000	700	250
2	100X80	1000	800	250
3	100X90	1000	900	250
4	100X100	1000	1000	250
5	110X70	1100	700	250
6	110X80	1100	800	250
7	110X90	1100	900	250
8	110X100	1100	1000	250



SÍMBOLOS



Antiderrapante
Classe 3



Antibacteriano



Corte
à medida



Extra-plana



Pousar



Débito de Água 12
Válvula Ref.461



Embalado

MARINA PLUS

	BRANCO	COR
1 96120070	263,90 €	263,90 €
BASE MARINA PLUS 120X70 EXTRA-PLANA		
1200x700x30mm / 41.5Kg		
2 96120080	297,40 €	297,40 €
BASE MARINA PLUS 120X80 EXTRA-PLANA		
1200x800x30mm / 47.0Kg		
3 96120090	330,89 €	330,89 €
BASE MARINA PLUS 120X90 EXTRA-PLANA		
1200x900x30mm / 53.0Kg		
4 96120100	365,40 €	365,40 €
BASE MARINA PLUS 120X100 EXTRA-PLANA		
1200x1000x30mm / 59.0Kg		

	BRANCO	COR
5 96130070	283,19 €	283,19 €
BASE MARINA PLUS 130X70 EXTRA-PLANA		
1300x700x30mm / 44.5Kg		
6 96130080	319,73 €	319,73 €
BASE MARINA PLUS 130X80 EXTRA-PLANA		
1300x800x30mm / 51.0Kg		
7 96130090	355,25 €	355,25 €
BASE MARINA PLUS 130X90 EXTRA-PLANA		
1300x900x30mm / 57.5Kg		
8 96130100	395,85 €	395,85 €
BASE MARINA PLUS 130X100 EXTRA-PLANA		
1300x1000x30mm / 62.5Kg		

Base em Stonit, com acabamento termofundido em Gel Coat sanitário ISO-NPG-H de alta qualidade. Em **branco** RAL 9003, **bege** RAL 1013, **cinza** RAL 7047 ou **preto** RAL 9005 (outras cores RAL acresce €65 ao PVP). Antiderrapante classe 3 e antibacteriano. Válvula incluída. Permite corte à medida. Corte em fábrica acresce €35.



Branco
RAL 9003



Bege
RAL 1013



Cinza
RAL 7047



Preto
RAL 9005

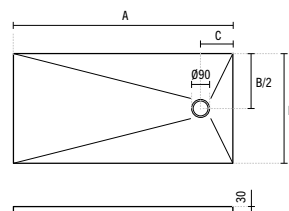

	A	B	C
1	120X70	1200	700
2	120X80	1200	800
3	120X90	1200	900
4	120X100	1200	1000
5	130X70	1300	700
6	130X80	1300	800
7	130X90	1300	900
8	130X100	1300	1000



SÍMBOLOS



Antiderrapante
Classe 3



Antibacteriano



Corte
à medida



Extra-plana



Pousar



Débito de Água 12
Válvula Ref.461



Embalado

> P. 274 - GRELHA 4A61 DISPONÍVEL À COR DA BASE
A COR DA GRELHA LACADA PODE DIFERIR DA COR DA BASE



MARINA PLUS

	BRANCO	COR
1 96140070	303,49 €	303,49 €
BASE MARINA PLUS 140X70 EXTRA-PLANA		
1400x700x30mm / 47.5Kg		
2 96140080	344,09 €	344,09 €
BASE MARINA PLUS 140X80 EXTRA-PLANA		
1400x800x30mm / 55.0Kg		
3 96140090	380,63 €	380,63 €
BASE MARINA PLUS 140X90 EXTRA-PLANA		
1400x900x30mm / 62.0Kg		
4 96140100	421,23 €	421,23 €
BASE MARINA PLUS 140X100 EXTRA-PLANA		
1400x1000x30mm / 68.5Kg		

	BRANCO	COR
5 96150070	324,80 €	324,80 €
BASE MARINA PLUS 150X70 EXTRA-PLANA		
1500x700x30mm / 51.5Kg		
6 96150080	363,37 €	363,37 €
BASE MARINA PLUS 150X80 EXTRA-PLANA		
1500x800x30mm / 59.0Kg		
7 96150090	404,99 €	404,99 €
BASE MARINA PLUS 150X90 EXTRA-PLANA		
1500x900x30mm / 66.0Kg		
8 96150100	446,60 €	446,60 €
BASE MARINA PLUS 150X100 EXTRA-PLANA		
1500x1000x30mm / 73.5Kg		

Base em Stonit, com acabamento termofundido em Gel Coat sanitário ISO-NPG-H de alta qualidade. Em **branco** RAL 9003, **bege** RAL 1013, **cinza** RAL 7047 ou **preto** RAL 9005 (outras cores RAL acresce €65 ao PVP). Antiderrapante classe 3 e antibacteriano. Válvula incluída. Permite corte à medida. Corte em fábrica acresce €35.



Branco
RAL 9003



Bege
RAL 1013



Cinza
RAL 7047



Preto
RAL 9005

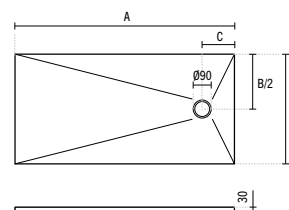

	A	B	C	
1	140X70	1400	700	450
2	140X80	1400	800	450
3	140X90	1400	900	450
4	140X100	1400	1000	450
5	150X70	1500	700	450
6	150X80	1500	800	450
7	150X90	1500	900	450
8	150X100	1500	1000	450



SÍMBOLOS



Antiderrapante
Classe 3



Antibacteriano



Corte
à medida



Extra-plana



Pousar



Débito de Água 12
Válvula Ref.461



Embalado

MARINA PLUS

	BRANCO	COR
1 96160070	345,10 €	345,10 €
BASE MARINA PLUS 160X70 EXTRA-PLANA		
1600x700x30mm / 54.5Kg		
2 96160080	385,70 €	385,70 €
BASE MARINA PLUS 160X80 EXTRA-PLANA		
1600x800x30mm / 63.0Kg		
3 96160090	431,38 €	431,38 €
BASE MARINA PLUS 160X90 EXTRA-PLANA		
1600x900x30mm / 70.5Kg		
4 96160100	477,05 €	477,05 €
BASE MARINA PLUS 160X100 EXTRA-PLANA		
1600x1000x30mm / 78.5Kg		

	BRANCO	COR
5 96170070	361,34 €	361,34 €
BASE MARINA PLUS 170X70 EXTRA-PLANA		
1700x700x30mm / 57.5Kg		
6 96170080	411,08 €	411,08 €
BASE MARINA PLUS 170X80 EXTRA-PLANA		
1700x800x30mm / 66.5Kg		
7 96170090	456,75 €	456,75 €
BASE MARINA PLUS 170X90 EXTRA-PLANA		
1700x900x30mm / 75.0Kg		
8 96170100	502,43 €	502,43 €
BASE MARINA PLUS 170X100 EXTRA-PLANA		
1700x1000x30mm / 84.0Kg		

Base em Stonit, com acabamento termofundido em Gel Coat sanitário ISO-NPG-H de alta qualidade. Em **branco** RAL 9003, **bege** RAL 1013, **cinza** RAL 7047 ou **preto** RAL 9005 (outras cores RAL acresce €65 ao PVP). Antiderrapante classe 3 e antibacteriano. Válvula incluída. Permite corte à medida. Corte em fábrica acresce €35.

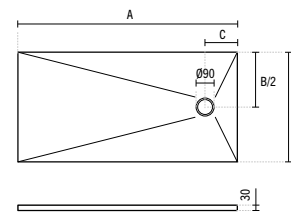
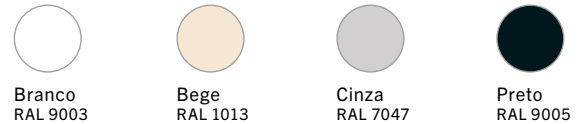

	A	B	C
1 160X70	1600	700	450
2 160X80	1600	800	450
3 160X90	1600	900	450
4 160X100	1600	1000	450
5 170X70	1700	700	450
6 170X80	1700	800	450
7 170X90	1700	900	450
8 170X100	1700	1000	450



SÍMBOLOS



> P. 274 - GRELHA 4A61 DISPONÍVEL À COR DA BASE
A COR DA GRELHA LACADA PODE DIFERIR DA COR DA BASE



MARINA PLUS

	BRANCO	COR
1	96180070	380,63 € 380,63 €
	BASE MARINA PLUS 180X70 EXTRA-PLANA 1800x700x30mm / 62.0Kg	
2	96180080	431,38 € 431,38 €
	BASE MARINA PLUS 180X80 EXTRA-PLANA 1800x800x30mm / 70.5Kg	
3	96180090	482,13 € 482,13 €
	BASE MARINA PLUS 180X90 EXTRA-PLANA 1800x900x30mm / 80.0Kg	
4	96180100	532,88 € 532,88 €
	BASE MARINA PLUS 180X100 EXTRA-PLANA 1800x1000x30mm / 88.0Kg	

	BRANCO	COR
5	96190070	400,93 € 400,93 €
	BASE MARINA PLUS 190X70 EXTRA-PLANA 1900x700x30mm / 65.0Kg	
6	96190080	456,75 € 456,75 €
	BASE MARINA PLUS 190X80 EXTRA-PLANA 1900x800x30mm / 75.0Kg	
7	96190090	507,50 € 507,50 €
	BASE MARINA PLUS 190X90 EXTRA-PLANA 1900x900x30mm / 84.0Kg	
8	96190100	558,25 € 558,25 €
	BASE MARINA PLUS 190X100 EXTRA-PLANA 1900x1000x30mm / 92.5Kg	

Base em Stonit, com acabamento termofundido em Gel Coat sanitário ISO-NPG-H de alta qualidade. Em **branco** RAL 9003, **bege** RAL 1013, **cinza** RAL 7047 ou **preto** RAL 9005 (outras cores RAL acresce €65 ao PVP). Antiderrapante classe 3 e antibacteriano. Válvula incluída. Permite corte à medida. Corte em fábrica acresce €35.



Branco
RAL 9003



Bege
RAL 1013



Cinza
RAL 7047



Preto
RAL 9005

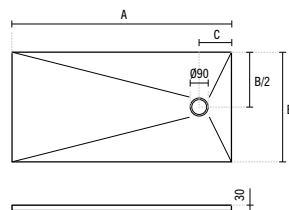

		A	B	C
1	180X70	1800	700	450
2	180X80	1800	800	450
3	180X90	1800	900	450
4	180X100	1800	1000	450
5	190X70	1900	700	450
6	190X80	1900	800	450
7	190X90	1900	900	450
8	190X100	1900	1000	450



SÍMBOLOS



Antiderrapante
Classe 3



Antibacteriano



Corte à medida



Extra-plana



Pousar



Débito de Água 12
Válvula Ref.461



Embalado

MARINA PLUS

	BRANCO	COR	
1	96200070	421,23 €	421,23 €
	BASE MARINA PLUS 200X70 EXTRA-PLANA		
	2000x700x30mm / 69.0Kg		
2	96200080	477,05 €	477,05 €
	BASE MARINA PLUS 200X80 EXTRA-PLANA		
	2000x800x30mm / 78.5Kg		
3	96200090	527,80 €	527,80 €
	BASE MARINA PLUS 200X90 EXTRA-PLANA		
	2000x900x30mm / 88.0Kg		
4	96200100	588,70 €	588,70 €
	BASE MARINA PLUS 200X100 EXTRA-PLANA		
	2000x1000x30mm / 98.0Kg		

Base em Stonit, com acabamento termofundido em Gel Coat sanitário ISO-NPG-H de alta qualidade. Em **branco** RAL 9003, **bege** RAL 1013, **cinza** RAL 7047 ou **preto** RAL 9005 (outras cores RAL acresce €65 ao PVP). Antiderrapante classe 3 e antibacteriano. Válvula incluída. Permite corte à medida. Corte em fábrica acresce €35.

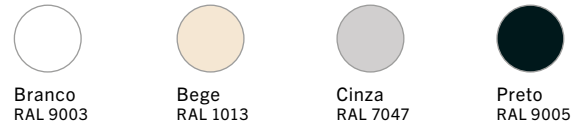

	BRANCO	COR	
5	96220070	456,75 €	456,75 €
	BASE MARINA PLUS 220X70 EXTRA-PLANA		
	2200x700x30mm / 75.5Kg		
6	96220080	517,65 €	517,65 €
	BASE MARINA PLUS 220X80 EXTRA-PLANA		
	2200x800x30mm / 86.5Kg		
7	96220090	578,55 €	578,55 €
	BASE MARINA PLUS 220X90 EXTRA-PLANA		
	2200x900x30mm / 97.0Kg		
8	96220100	644,53 €	644,53 €
	BASE MARINA PLUS 220X100 EXTRA-PLANA		
	2200x1000x30mm / 108.0Kg		

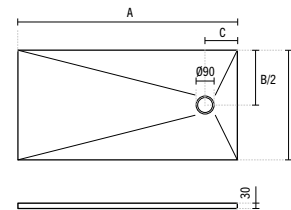

	A	B	C	
1	200X70	2000	700	450
2	200X80	2000	800	450
3	200X90	2000	900	450
4	200X100	2000	1000	450
5	220X70	2200	700	450
6	220X80	2200	800	450
7	220X90	2200	900	450
8	220X100	2200	1000	450



SÍMBOLOS



> P. 274 - GRELHA 4A61 DISPONÍVEL À COR DA BASE
A COR DA GRELHA LACADA PODE DIFERIR DA COR DA BASE



MARINA PLUS

	BRANCO	COR
1 96240070	568,40 €	568,40 €
BASE MARINA PLUS 240X70 EXTRA-PLANA 2400x700x30mm / 82.5Kg		
2 96240080	609,00 €	609,00 €
BASE MARINA PLUS 240X80 EXTRA-PLANA 2400x800x30mm / 94.0Kg		
3 96240090	654,68 €	654,68 €
BASE MARINA PLUS 240X90 EXTRA-PLANA 2400x900x30mm / 106.0Kg		
4 96240100	801,85 €	801,85 €
BASE MARINA PLUS 240X100 EXTRA-PLANA 2400x1000x30mm / 118.0Kg		

	BRANCO	COR
5 96260070	639,45 €	639,45 €
BASE MARINA PLUS 260X70 EXTRA-PLANA 2600x700x30mm / 90.0Kg		
6 96260080	669,90 €	669,90 €
BASE MARINA PLUS 260X80 EXTRA-PLANA 2600x800x30mm / 102.0Kg		
7 96260090	791,70 €	791,70 €
BASE MARINA PLUS 260X90 EXTRA-PLANA 2600x900x30mm / 115.0Kg		
8 96260100	913,50 €	913,50 €
BASE MARINA PLUS 260X100 EXTRA-PLANA 2600x1000x30mm / 127.5Kg		

Base em Stonit, com acabamento termofundido em Gel Coat sanitário ISO-NPG-H de alta qualidade. Em **branco** RAL 9003, **bege** RAL 1013, **cinza** RAL 7047 ou **preto** RAL 9005 (outras cores RAL acresce €65 ao PVP). Antiderrapante classe 3 e antibacteriano. Válvula incluída. Permite corte à medida. Corte em fábrica acresce €35.

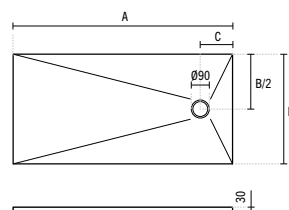
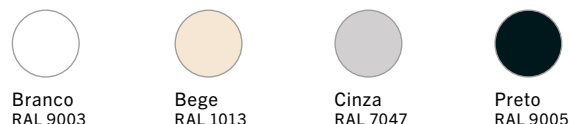

	A	B	C	
1	240X70	2400	700	450
2	240X80	2400	800	450
3	240X90	2400	900	450
4	240X100	2400	1000	450
5	260X70	2600	700	450
6	260X80	2600	800	450
7	260X90	2600	900	450
8	260X100	2600	1000	450



SÍMBOLOS



> P. 274 - GRELHA 4A61 DISPONÍVEL À COR DA BASE
A COR DA GRELHA LACADA PODE DIFERIR DA COR DA BASE



MARINA

	BRANCO	COR
1 95070070	147,18 €	147,18 €
BASE MARINA 70X70 EXTRA-PLANA		
700x700x28mm / 24.0Kg		

	BRANCO	COR
2 95080070	162,40 €	162,40 €
BASE MARINA 80X70 EXTRA-PLANA		
800x700x28mm / 27.0Kg		
3 95080080	167,48 €	167,48 €
BASE MARINA 80X80 EXTRA-PLANA		
800x800x28mm / 31.0Kg		

Base em Stonit, com acabamento termofundido em Gel Coat sanitário ISO-NPG-H de alta qualidade, com textura em xisto. Em **branco** RAL 9003, **bege** RAL 1013, **cinza** RAL 7047 ou **preto** RAL 9005 (outras cores RAL acresce €65 ao PVP). Antiderrapante classe 3 e antibacteriano. Válvula incluída. Permite corte à medida. Corte em fábrica acresce €35.

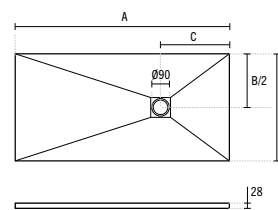
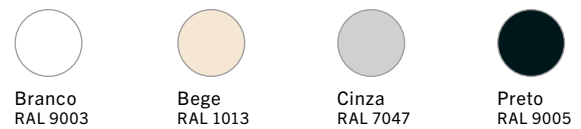

		A	B	C
1	70X70	700	700	250
2	80X70	800	700	250
3	80X80	800	800	250



SÍMBOLOS



> P. 274 - GRELHA 4A52 LACADA À COR DA BASE
A COR DA GRELHA LACADA PODE DIFERIR DA COR DA BASE



MARINA

	BRANCO	COR
1 95090070	172,55 €	172,55 €
BASE MARINA 90X70 EXTRA-PLANA 900x700x28mm / 31.0Kg		
2 95090080	192,85 €	192,85 €
BASE MARINA 90X80 EXTRA-PLANA 900x800x28mm / 35.0Kg		
3 95090090	218,23 €	218,23 €
BASE MARINA 90X90 EXTRA-PLANA 900x900x28mm / 40.0Kg		

	BRANCO	COR
4 95100070	187,78 €	187,78 €
BASE MARINA 100X70 EXTRA-PLANA 1000x700x28mm / 32.8Kg		
5 95100080	197,93 €	197,93 €
BASE MARINA 100X80 EXTRA-PLANA 1000x800x28mm / 37.2Kg		
6 95100090	223,30 €	223,30 €
BASE MARINA 100X90 EXTRA-PLANA 1000x900x28mm / 43.0Kg		
7 95100100	274,05 €	274,05 €
BASE MARINA 100X100 EXTRA-PLANA 1000x1000x28mm / 41.6Kg		

Base em Stonit, com acabamento termofundido em Gel Coat sanitário ISO-NPG-H de alta qualidade, com textura em xisto. Em **branco** RAL 9003, **bege** RAL 1013, **cinza** RAL 7047 ou **preto** RAL 9005 (outras cores RAL acresce €65 ao PVP). Antiderrapante classe 3 e antibacteriano. Válvula incluída. Permite corte à medida. Corte em fábrica acresce €35.



Branco
RAL 9003



Bege
RAL 1013



Cinza
RAL 7047



Preto
RAL 9005

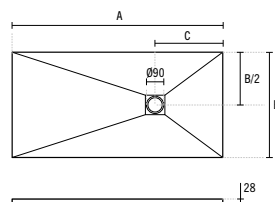

		A	B	C
1	90X70	900	700	250
2	90X80	900	800	250
3	90X90	900	900	250
4	100X70	1000	700	250
5	100X80	1000	800	250
6	100X90	1000	900	250
7	100X100	1000	1000	250



SÍMBOLOS



Antiderrapante
Classe 3



Antibacteriano



Corte
à medida



Extra-plana



Pousar



Débito de Água 12
Válvula Ref.461



Embalado

> P. 274 - GRELHA 4A52 LACADA À COR DA BASE
A COR DA GRELHA LACADA PODE DIFERIR DA COR DA BASE

MARINA

	BRANCO	COR
1 95110070	203,00 €	203,00 €
BASE MARINA 110X70 EXTRA-PLANA 1100x700x28mm / 37.0Kg		
2 95110080	218,23 €	218,23 €
BASE MARINA 110X80 EXTRA-PLANA 1100x800x28mm / 42.5Kg		
3 95110090	253,75 €	253,75 €
BASE MARINA 110X90 EXTRA-PLANA 1100x900x28mm / 47.5Kg		
4 95110100	284,20 €	284,20 €
BASE MARINA 110X100 EXTRA-PLANA 1100x1000x28mm / 53.0Kg		

	BRANCO	COR
5 95120070	213,15 €	213,15 €
BASE MARINA 120X70 EXTRA-PLANA 1200x700x28mm / 40.5Kg		
6 95120080	223,30 €	223,30 €
BASE MARINA 120X80 EXTRA-PLANA 1200x800x28mm / 46.0Kg		
7 95120090	258,83 €	258,83 €
BASE MARINA 120X90 EXTRA-PLANA 1200x900x28mm / 52.0Kg		
8 95120100	289,28 €	289,28 €
BASE MARINA 120X100 EXTRA-PLANA 1200x1000x28mm / 58.0Kg		
9 95120120	385,70 €	385,70 €
BASE MARINA 120X120 EXTRA-PLANA 1200x1200x28mm / 70.0Kg		

Base em Stonit, com acabamento termofundido em Gel Coat sanitário ISO-NPG-H de alta qualidade, com textura em xisto. Em **branco** RAL 9003, **bege** RAL 1013, **cinza** RAL 7047 ou **preto** RAL 9005 (outras cores RAL acresce €65 ao PVP). Antiderrapante classe 3 e antibacteriano. Válvula incluída. Permite corte à medida. Corte em fábrica acresce €35.

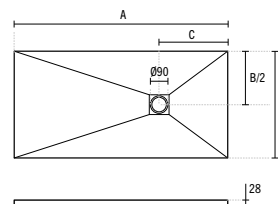
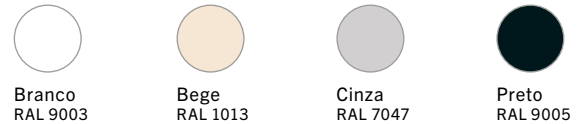

		A	B	C
1	110X70	1100	700	250
2	110X80	1100	800	250
3	110X90	1100	900	250
4	110X100	1100	1000	250
5	120X70	1200	700	250
6	120X80	1200	800	250
7	120X90	1200	900	250
8	120X100	1200	1000	250
9	120X120	1200	1200	250



> P. 274 - GRELHA 4A52 LACADA À COR DA BASE
A COR DA GRELHA LACADA PODE DIFERIR DA COR DA BASE

SÍMBOLOS





MARINA

	BRANCO	COR
1 95130070	243,60 €	243,60 €
BASE MARINA 130X70 EXTRA-PLANA 1300x700x28mm / 44.0Kg		
2 95130080	253,75 €	253,75 €
BASE MARINA 130X80 EXTRA-PLANA 1300x800x28mm / 50.0Kg		
3 95130090	289,28 €	289,28 €
BASE MARINA 130X90 EXTRA-PLANA 1300x900x28mm / 56.5Kg		
4 95130100	319,73 €	319,73 €
BASE MARINA 130X100 EXTRA-PLANA 1300x1000x28mm / 62.5Kg		
5 95130120	426,30 €	426,30 €
BASE MARINA 130X120 EXTRA-PLANA 1300x1200x28mm / 75.0Kg		

	BRANCO	COR
6 95140070	248,68 €	248,68 €
BASE MARINA 140X70 EXTRA-PLANA 1400x700x28mm / 47.5Kg		
7 95140080	263,90 €	263,90 €
BASE MARINA 140X80 EXTRA-PLANA 1400x800x28mm / 54.0Kg		
8 95140090	294,35 €	294,35 €
BASE MARINA 140X90 EXTRA-PLANA 1400x900x28mm / 60.5Kg		
9 95140100	324,80 €	324,80 €
BASE MARINA 140X100 EXTRA-PLANA 1400x1000x28mm / 67.5Kg		
10 95140120	446,60 €	446,60 €
BASE MARINA 140X120 EXTRA-PLANA 1400x1200x28mm / 81.0Kg		

Base em Stonit, com acabamento termofundido em Gel Coat sanitário ISO-NPG-H de alta qualidade, com textura em xisto. Em **branco** RAL 9003, **bege** RAL 1013, **cinza** RAL 7047 ou **preto** RAL 9005 (outras cores RAL acresce €65 ao PVP). Antiderrapante classe 3 e antibacteriano. Válvula incluída. Permite corte à medida. Corte em fábrica acresce €35.



Branco
RAL 9003



Bege
RAL 1013



Cinza
RAL 7047



Preto
RAL 9005

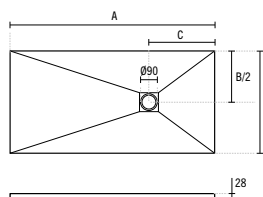

	A	B	C
1	130X70	1300	700
2	130X80	1300	800
3	130X90	1300	900
4	130X100	1300	1000
5	130X120	1300	1200
6	140X70	1400	700
7	140X80	1400	800
8	140X90	1400	900
9	140X100	1400	1000
10	140X120	1400	1200



SÍMBOLOS



Antiderrapante
Classe 3



Antibacteriano



Corte
à medida



Extra-plana



Pousar



Débito de Água 12
Válvula Ref.461



Embalado

MARINA

	BRANCO	COR
1 95150070	253,75 €	253,75 €
BASE MARINA 150X70 EXTRA-PLANA 1500x700x28mm / 50.5Kg		
2 95150080	284,20 €	284,20 €
BASE MARINA 150X80 EXTRA-PLANA 1500x800x28mm / 58.0Kg		
3 95150090	314,65 €	314,65 €
BASE MARINA 150X90 EXTRA-PLANA 1500x900x28mm / 65.0Kg		
4 95150100	345,10 €	345,10 €
BASE MARINA 150X100 EXTRA-PLANA 1500x1000x28mm / 72.5Kg		
5 95150120	487,20 €	487,20 €
BASE MARINA 150X120 EXTRA-PLANA 1500x1200x28mm / 86.5Kg		

	BRANCO	COR
6 95160070	284,20 €	284,20 €
BASE MARINA 160X70 EXTRA-PLANA 1600x700x28mm / 54.0Kg		
7 95160080	314,65 €	314,65 €
BASE MARINA 160X80 EXTRA-PLANA 1600x800x28mm / 61.5Kg		
8 95160090	345,10 €	345,10 €
BASE MARINA 160X90 EXTRA-PLANA 1600x900x28mm / 65.5Kg		
9 95160100	380,63 €	380,63 €
BASE MARINA 160X100 EXTRA-PLANA 1600x1000x28mm / 77.0Kg		
10 95160120	517,65 €	517,65 €
BASE MARINA 160X120 EXTRA-PLANA 1600x1200x28mm / 92.5Kg		

Base em Stonit, com acabamento termofundido em Gel Coat sanitário ISO-NPG-H de alta qualidade, com textura em xisto. Em **branco** RAL 9003, **bege** RAL 1013, **cinza** RAL 7047 ou **preto** RAL 9005 (outras cores RAL acresce €65 ao PVP). Antiderrapante classe 3 e antibacteriano. Válvula incluída. Permite corte à medida. Corte em fábrica acresce €35.

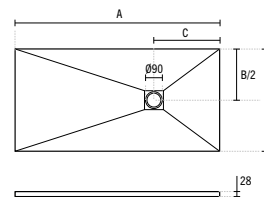
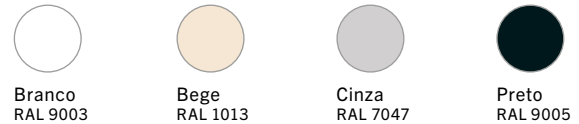

		A	B	C
1	150X70	1500	700	350
2	150X80	1500	800	350
3	150X90	1500	900	350
4	150X100	1500	1000	350
5	150X120	1500	1200	350
6	160X70	1600	700	450
7	160X80	1600	800	450
8	160X90	1600	900	450
9	160X100	1600	1000	450
10	160X120	1600	1200	450



SÍMBOLOS



> P. 274 - GRELHA 4A52 LACADA À COR DA BASE
A COR DA GRELHA LACADA PODE DIFERIR DA COR DA BASE



MARINA

	BRANCO	COR
1 95170070	304,50 €	304,50 €
BASE MARINA 170X70 EXTRA-PLANA 1700x700x28mm / 57.5Kg		
2 95170080	324,80 €	324,80 €
BASE MARINA 170X80 EXTRA-PLANA 1700x800x28mm / 65.5Kg		
3 95170090	355,25 €	355,25 €
BASE MARINA 170X90 EXTRA-PLANA 1700x900x28mm / 74.0Kg		
4 95170100	385,70 €	385,70 €
BASE MARINA 170X100 EXTRA-PLANA 1700x1000x28mm / 82.0Kg		
5 95170120	558,25 €	558,25 €
BASE MARINA 170X120 EXTRA-PLANA 1700x1200x28mm / 98.0Kg		

	BRANCO	COR
6 95180070	324,80 €	324,80 €
BASE MARINA 180X70 EXTRA-PLANA 1800x700x28mm / 60.5Kg		
7 95180080	334,95 €	334,95 €
BASE MARINA 180X80 EXTRA-PLANA 1800x800x28mm / 70.0Kg		
8 95180090	375,55 €	375,55 €
BASE MARINA 180X90 EXTRA-PLANA 1800x900x28mm / 78.0Kg		
9 95180100	416,15 €	416,15 €
BASE MARINA 180X100 EXTRA-PLANA 1800x1000x28mm / 86.5Kg		
10 95180120	588,70 €	588,70 €
BASE MARINA 180X120 EXTRA-PLANA 1800x1200x28mm / 104.0Kg		

Base em Stonit, com acabamento termofundido em Gel Coat sanitário ISO-NPG-H de alta qualidade, com textura em xisto. Em **branco** RAL 9003, **bege** RAL 1013, **cinza** RAL 7047 ou **preto** RAL 9005 (outras cores RAL acresce €65 ao PVP). Antiderrapante classe 3 e antibacteriano. Válvula incluída. Permite corte à medida. Corte em fábrica acresce €35.



Branco
RAL 9003



Bege
RAL 1013



Cinza
RAL 7047



Preto
RAL 9005

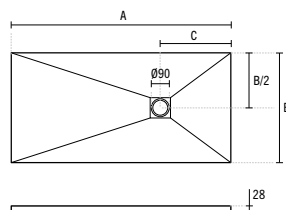

	A	B	C	
1	170X70	1700	700	450
2	170X80	1700	800	450
3	170X90	1700	900	450
4	170X100	1700	1000	450
5	170X120	1700	1200	450
6	180X70	1800	700	450
7	180X80	1800	800	450
8	180X90	1800	900	450
9	180X100	1800	1000	450
10	180X120	1800	1200	450



SÍMBOLOS



Antiderrapante
Classe 3



Antibacteriano



Corte
à medida



Extra-plana



Posar



Débito de Água 12
Válvula Ref.461



Embalado

MARINA

	BRANCO	COR
1	95190070	345,10 € 345,10 €
	BASE MARINA 190X70 EXTRA-PLANA 1900x700x28mm / 64.0Kg	
2	95190080	365,40 € 365,40 €
	BASE MARINA 190X80 EXTRA-PLANA 1900x800x28mm / 73.0Kg	
3	95190090	395,85 € 395,85 €
	BASE MARINA 190X90 EXTRA-PLANA 1900x900x28mm / 82.5Kg	
4	95190100	436,45 € 436,45 €
	BASE MARINA 190X100 EXTRA-PLANA 1900x1000x28mm / 91.5Kg	
5	95190120	624,23 € 624,23 €
	BASE MARINA 190X120 EXTRA-PLANA 1900x1200x28mm / 110.0Kg	

	BRANCO	COR
6	95200070	375,55 € 375,55 €
	BASE MARINA 200X70 EXTRA-PLANA 2000x700x28mm / 67.5Kg	
7	95200080	380,63 € 380,63 €
	BASE MARINA 200X80 EXTRA-PLANA 2000x800x28mm / 77.0Kg	
8	95200090	416,15 € 416,15 €
	BASE MARINA 200X90 EXTRA-PLANA 2000x900x28mm / 86.5Kg	
9	95200100	456,75 € 456,75 €
	BASE MARINA 200X100 EXTRA-PLANA 2000x1000x28mm / 96.5Kg	
10	95200120	659,75 € 659,75 €
	BASE MARINA 200X120 EXTRA-PLANA 2000x1200x28mm / 116.0Kg	

Base em Stonit, com acabamento termofundido em Gel Coat sanitário ISO-NPG-H de alta qualidade, com textura em xisto. Em **branco** RAL 9003, **bege** RAL 1013, **cinza** RAL 7047 ou **preto** RAL 9005 (outras cores RAL acresce €65 ao PVP). Antiderrapante classe 3 e antibacteriano. Válvula incluída. Permite corte à medida. Corte em fábrica acresce €35.

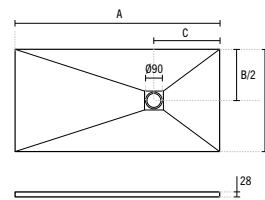
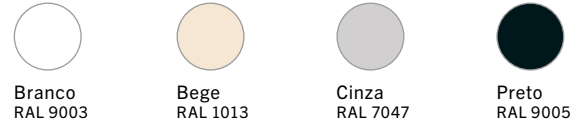

	A	B	C
1	190X70	1900	700
2	190X80	1900	800
3	190X90	1900	900
4	190X100	1900	1000
5	190X120	1900	1200
6	200X70	2000	700
7	200X80	2000	800
8	200X90	2000	900
9	200X100	2000	1000
10	200X120	2000	1200



SÍMBOLOS



> P. 274 - GRELHA 4A52 LACADA À COR DA BASE
A COR DA GRELHA LACADA PODE DIFERIR DA COR DA BASE



MARINA

	BRANCO	COR
1 95210070	406,00 €	406,00 €
BASE MARINA 210X70 EXTRA-PLANA 2100x700x28mm / 71.0Kg		
2 95210080	411,08 €	411,08 €
BASE MARINA 210X80 EXTRA-PLANA 2100x800x28mm / 81.0Kg		
3 95210090	441,53 €	441,53 €
BASE MARINA 210X90 EXTRA-PLANA 2100x900x28mm / 90.5Kg		
4 95210100	497,35 €	497,35 €
BASE MARINA 210X100 EXTRA-PLANA 2100x1000x28mm / 101.0Kg		
5 95210120	690,20 €	690,20 €
BASE MARINA 210X120 EXTRA-PLANA 2100x1200x28mm / 121.5Kg		

Base em Stonit, com acabamento termofundido em Gel Coat sanitário ISO-NPG-H de alta qualidade, com textura em xisto. Em **branco** RAL 9003, **bege** RAL 1013, **cinza** RAL 7047 ou **preto** RAL 9005 (outras cores RAL acresce €65 ao PVP). Antiderrapante classe 3 e antibacteriano. Válvula incluída. Permite corte à medida. Corte em fábrica acresce €35.

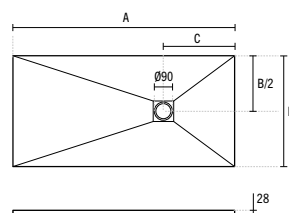
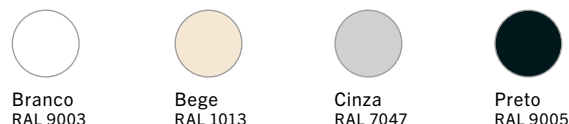

	A	B	C
1 210X70	2100	700	620
2 210X80	2100	800	620
3 210X90	2100	900	620
4 210X100	2100	1000	620
5 210X120	2100	1200	620



	BRANCO	COR
96010	152,88 €	
KIT REPARAÇÃO GRANDE P/ BASES STONIT Cor: Branco		
95010	113,00 €	
KIT REPARAÇÃO PEQUENO P/ BASES STONIT Cor: Branco		
96012	152,88 €	
KIT REPARAÇÃO GRANDE P/ BASES STONIT Cor: Beje		
95012	113,00 €	
KIT REPARAÇÃO PEQUENO P/ BASES STONIT Cor: Beje		
96013	152,88 €	
KIT REPARAÇÃO GRANDE P/ BASES STONIT Cor: Cinza		
95013	113,00 €	
KIT REPARAÇÃO PEQUENO P/ BASES STONIT Cor: Cinza		
96013	152,88 €	
KIT REPARAÇÃO GRANDE P/ BASES STONIT Cor: Preto		
95016	113,00 €	
KIT REPARAÇÃO PEQUENO P/ BASES STONIT Cor: Preto		

> P. 274 - GRELHA 4A52 LACADA À COR DA BASE
A COR DA GRELHA LACADA PODE DIFERIR DA COR DA BASE

SÍMBOLOS





MORAIRA PLUS

	BRANCO	
1 107790		148,42 €
BASE MORAIRA PLUS 80X80		
798x795x80mm / 32.0Kg		
Compatível com válvula 487. Face não vidrada do lado do ralo.		
2 107800		202,40 €
BASE MORAIRA PLUS 90X90		
900x903x80mm / 36.5Kg / Peças p/paleta BR=14		
Compatível com válvula 487. Face não vidrada do lado do ralo.		

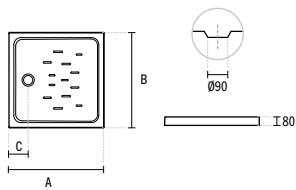

	A	B	C
1	80	798	795
2	90	900	903



Branco
RAL 9003
Ref. Produto+004

	BRANCO	
1 107812		263,14 €
BASE MORAIRA PLUS 100X80		
992x794x82mm / 39.0Kg		
Compatível com válvula 487. Face não vidrada do lado do ralo.		
2 107822		283,37 €
BASE MORAIRA PLUS 120X80		
1190x795x80mm / 41.5Kg / Peças p/paleta BR=09		
Compatível com válvula 487. Face não vidrada do lado do ralo.		
3 107832		310,36 €
BASE MORAIRA PLUS 120X90		
1195x895x80mm / 48.5Kg / Peças p/paleta BR=09		
Compatível com válvula 487. Face não vidrada do lado do ralo.		

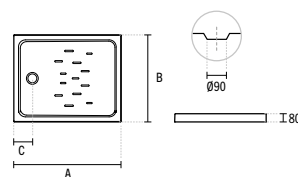

	A	B	C
1	100	992	794
2	120	1190	795
3	120	1195	895

SÍMBOLOS





BASES DE DUCHE

CERÂMICAS.POUSAR.ENCASTRAR

MORAIRA

BRANCO

1 **107150** 94,97 €

BASE MORAIRA 70X70
700x700x80mm / 25.5Kg / Peças p/paleta BR=14
Compatível com válvula 495. Face não vidrada do lado oposta ao ralo.

2 **107160** 101,14 €

BASE MORAIRA 75X75
750x750x80mm / 27.5Kg / Peças p/paleta BR=13
Compatível com válvula 495. Face não vidrada do lado oposta ao ralo.

3 **107170** 107,36 €

BASE MORAIRA 80X80
800x800x80mm / 31.0Kg / Peças p/paleta BR=13
Compatível com válvula 495. Face não vidrada do lado oposta ao ralo.

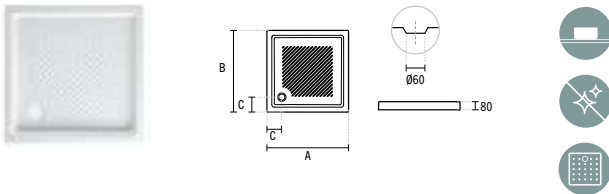

	A	B	C
1	70	700	700
2	75	750	750
3	80	800	800

BRANCO COR

107250 175,58 €

BASE MORAIRA 90X90
900x900x95mm / 42.0Kg / Peças p/paleta BR=11
Compatível com válvula 495. Face não vidrada do lado oposta ao ralo.

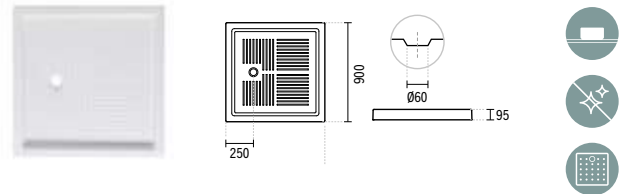

BRANCO

107245 168,16 €

BASE ENCASTRAR MORAIRA 80X80
800x800x60mm / 31.0Kg / Peças p/paleta BR=18
Compatível com válvula 487. [-] Consultar disponibilidade.

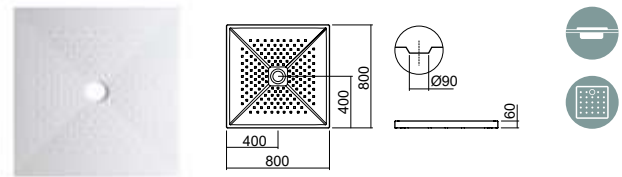

Branco
RAL 9003

BRANCO

1 **107221** 172,11 €

BASE CANTO MORAIRA 80X80 C/REBORDO
800x800x120mm / 32.0Kg / Peças p/paleta BR=09
Compatível com válvula 495. [-] Consultar disponibilidade. Face não vidrada do lado oposta ao ralo.

2 **107231** 243,30 €

BASE CANTO MORAIRA 90X90 C/REBORDO
900x900x120mm / 39.5Kg / Peças p/paleta BR=09
Compatível com válvula 495. [-] Consultar disponibilidade. Face não vidrada do lado oposta ao ralo.

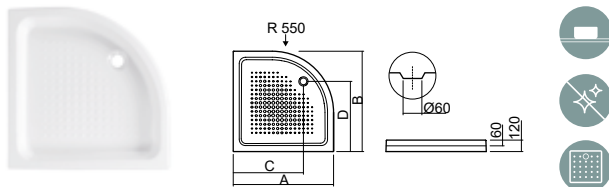

	A	B	C	D
1	80	800	800	530
2	90	900	900	630

SÍMBOLOS



Face não vidrada



Pousar



Encastrar por cima



Texturado



Embalado

WATERLINE

BRANCO

- 1 107480** 133,42 €
BASE ENCASTRAR WATERLINE 80X80
800x800x20mm / 24.5Kg / Peças p/paleta BR=13
Com profundidade interior de 80mm. Compatível com válvula 487.
- 2 107500** 171,64 €
BASE ENCASTRAR WATERLINE 90X90
895x895x18mm / 40.0Kg / Peças p/paleta BR=10
Com profundidade interior de 73mm. Compatível com válvula 487.

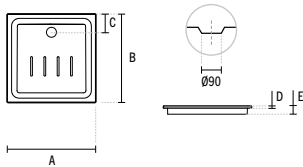

	A	B	C	D	E	
1	80	800	800	164	20	80
2	90	895	895	180	18	73



BRANCO

- 1 107442** 149,63 €
BASE WATERLINE 90X70 EXTRA-PLANA
905x708x45mm / 26.5Kg / Peças p/paleta BR=11
Compatível com válvula 487. Face não vidrada do lado oposto ao ralo.
- 2 107452** 167,96 €
BASE WATERLINE 100X70 EXTRA-PLANA
1010x706x45mm / 29.0Kg / Peças p/paleta BR=10
Compatível com válvula 487. Face não vidrada do lado oposto ao ralo.
- 3 107722** 189,25 €
BASE WATERLINE 100X80 EXTRA-PLANA
992x795x45mm / 34.0Kg / Peças p/paleta BR=10
Compatível com válvula 487. Face não vidrada do lado do ralo.
- 4 107732** 209,16 €
BASE WATERLINE 100X90 EXTRA-PLANA
995x895x45mm / 38.0Kg
Compatível com válvula 487. Face não vidrada do lado do ralo.
- 5 107462** 190,87 €
BASE WATERLINE 120X70 EXTRA-PLANA
1200x700x45mm / 30.5Kg / Peças p/paleta BR=06
Compatível com válvula 487. Face não vidrada do lado oposto ao ralo.
- 6 107742** 216,77 €
BASE WATERLINE 120X80 EXTRA-PLANA
1198x796x45mm / 40.5Kg
Compatível com válvula 487. Face não vidrada do lado do ralo.
- 7 107752** 238,84 €
BASE WATERLINE 120X90 EXTRA-PLANA
1195x895x45mm / 45.5Kg
Compatível com válvula 487. Face não vidrada do lado do ralo.
- 8 107512** 233,69 €
BASE WATERLINE 140X70 EXTRA-PLANA
1390x698x47mm / 38.5Kg
Compatível com válvula 487. Face não vidrada do lado oposto ao ralo.

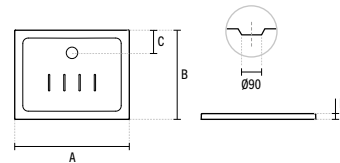

	A	B	C	D		A	B	C	D		
1	90	905	708	184	45	5	120	1200	700	180	45
2	100	1010	706	185	45	6	120	1198	796	220	45
3	100	992	795	220	45	7	120	1195	895	220	45
4	100	995	895	220	45	8	140	1390	698	177	47



BRANCO

- 1 107470** 140,87 €
BASE WATERLINE 80X80 EXTRA-PLANA
800x800x50mm / 28.0Kg / Peças p/paleta BR=13
Compatível com válvula 487. Face não vidrada do lado do ralo.
- 2 107780** 167,92 €
BASE WATERLINE 90X90 EXTRA-PLANA
898x898x45mm / 34.0Kg / Peças p/paleta BR=13
Compatível com válvula 487. Face não vidrada do lado do ralo.

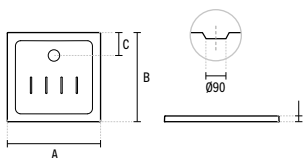

	A	B	C	D	
1	80	800	800	180	50
2	90	898	898	220	45



SÍMBOLOS



Branco
RAL 9003



BASES DE DUCHE

CERÂMICAS.EXTRA-PLANA



ORIZON

BRANCO

107862

284,20 €

BASE ORIZON 120X90 EXTRA-PLANA S/REBORDO

1200x900x40mm / 44.5Kg
Compatível com válvula 487.

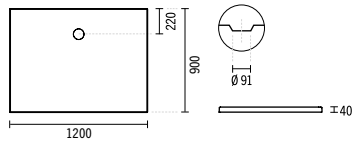

BRANCO

107862AD

345,10 €

BASE ORIZON 120X90 EXTRA-PLANA S/REBORDO

C/ANTIDERRAPANTE
1200x900x40mm / 44.5Kg
Compatível com válvula 487.

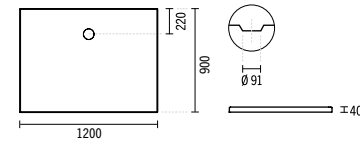

Branco
RAL 9003

SÍMBOLOS



Pousar



Encastrar
por cima



Extra-plana



Antiderrapante
Classe C



Débito de Água 12
Válvula Ref.48711



Embalado

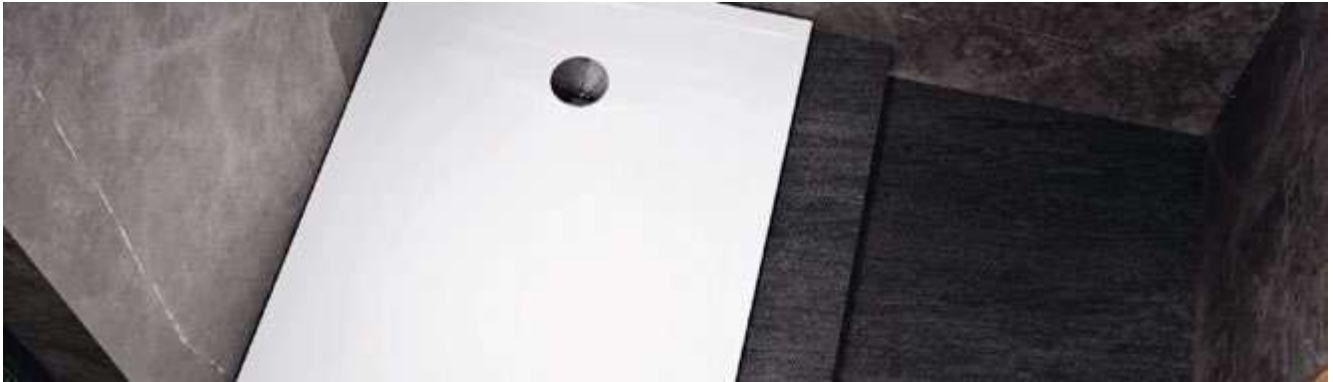

D_PATH

	BRANCO	
1	107872	157,32 €
	BASE D_PATH 80X80 EXTRA-PLANA S/REBORDO 797x797x37mm / 25.5Kg Compatível com válvula 487.	
2	107852	223,30 €
	BASE D_PATH 90X90 EXTRA-PLANA S/REBORDO 900x900x40mm / 30.5 Kg Compatível com válvula 487.	

	BRANCO	
1	107872AD	187,77 €
	BASE D_PATH 80X80 EXTRA-PLANA S/REBORDO C/ANTIDERRAPANTE 797x797x37mm / 24.0Kg Compatível com válvula 487.	
2	107852AD	263,90 €
	BASE D_PATH 90X90 EXTRA-PLANA S/REBORDO C/ANTIDERRAPANTE 900x900x40mm / 30.5Kg Compatível com válvula 487.	

NEW

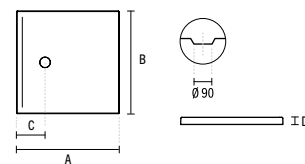
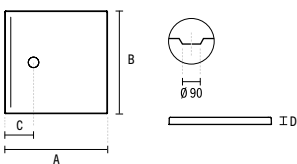

	A	B	C	D
1	80	800	800	180 35
2	90	900	900	250 40

	A	B	C	D
1	80	800	800	180 35
2	90	900	900	250 40



Branco
RAL 9003

SÍMBOLOS



Pousar



Encastrar por cima



Extra-plana



Antiderrapante Classe C



Débito de Água 12 Válvula Ref.48711



Embalado



BASES DE DUCHE

CERÂMICAS.EXTRA-PLANA

D_PATH

BRANCO

- 1 107882** 274,05 €

BASE D_PATH 100X80 EXTRA-PLANA S/REBORDO
798x996x31mm / 30.5Kg
Compatível com válvula 487.
- 2 107892** 304,50 €

BASE D_PATH 120X80 EXTRA-PLANA S/REBORDO
796x1195x32mm / 36.5Kg
Compatível com válvula 487.
- 3 107842** 330,89 €

BASE D_PATH 120X90 EXTRA-PLANA S/REBORDO
900x1200x40mm / 37.5Kg
Compatível com válvula 487.

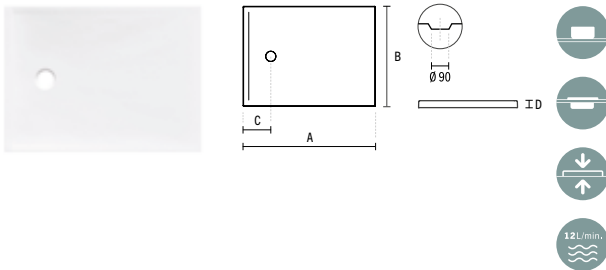

	A	B	C	D
1	100	1000	800	180
2	120	1200	800	180
3	120	1200	899	250

BRANCO

- 1 107882AD** 329,87 €

BASE D_PATH 100X80 EXTRA-PLANA S/REBORDO C/ANTIDERRAPANTE
798x996x31mm / 26.5Kg
Compatível com válvula 487.
- 2 107892AD** 365,40 €

BASE D_PATH 120X80 EXTRA-PLANA S/REBORDO C/ANTIDERRAPANTE
796x1195x32mm / 32.0Kg
Compatível com válvula 487.
- 3 107842AD** 396,87 €

BASE D_PATH 120X90 EXTRA-PLANA S/REBORDO C/ANTIDERRAPANTE
900x1200x40mm / 37.5Kg
Compatível com válvula 487.

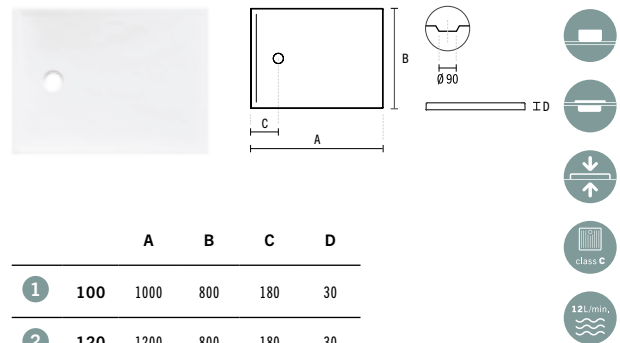

	A	B	C	D
1	100	1000	800	180
2	120	1200	800	180
3	120	1200	899	250

Branco
RAL 9003

SÍMBOLOS



Pousar

Encastar
por cima

Extra-plana

Antiderrapante
Classe CDébito de Água 12
Válvula Ref.48711

Embalado



STEPIN

BRANCO

1 107520 116,83 €

BASE STEPIN 80X80 EXTRA-PLANA
800x800x35mm / 24.0Kg / Peças p/paleta BR=11
Compatível com válvula 487.NF apenas em branco.

	A	B	C	D
1	80	800	800	180 35

12L/min.

BRANCO COR

1 107520AD 140,22 € 175,48 €

BASE STEPIN 80X80 EXTRA-PLANA C/ANTIDERRAPANTE
800x800x35mm / 24.0Kg / Peças p/paleta BR-CR=11
Compatível com válvula 487. Em branco, preto e cinza.

	A	B	C	D
1	80	800	800	180 35

class C

12L/min.

BRANCO

1 107530 182,57 €

BASE STEPIN 90X90 EXTRA-PLANA
896x900x30mm / 26.5Kg / Peças p/paleta BR=11
Compatível com válvula 487.NF apenas em branco.

	A	B	C	D
1	90	896	900	180 30

12L/min.

BRANCO COR

1 107530AD 219,09 € 254,10 €

BASE STEPIN 90X90 EXTRA-PLANA C/ANTIDERRAPANT
896x900x30mm / 26.5Kg / Peças p/paleta BR-CR=1
Compatível com válvula 487. Em branco, preto e cinza.

	A	B	C	D
1	90	896	900	180 30

class C

12L/min.



SÍMBOLOS





BASES DE DUCHE

CERÂMICAS.EXTRA-PLANA

STEPIN

BRANCO

1	107562	214,72 €
	BASE STEPIN 100X70 EXTRA-PLANA 1000x700x30mm / 24.5Kg / Peças p/paleta BR=11 Compatível com válvula 487.	
2	107542	233,69 €
	BASE STEPIN 100X80 EXTRA-PLANA 990x790x30mm / 26.5Kg / Peças p/paleta BR=11 Compatível com válvula 487.	
3	107572	241,00 €
	BASE STEPIN 120X70 EXTRA-PLANA 1200x700x30mm / 29.0Kg / Peças p/paleta BR=11 Compatível com válvula 487.	
4	107552	262,91 €
	BASE STEPIN 120X80 EXTRA-PLANA 1195x795x30mm / 32.0Kg / Peças p/paleta BR=11 Compatível com válvula 487.	
5	107612	287,79 €
	BASE STEPIN 120X90 EXTRA-PLANA 1194x895x33mm / 41.5Kg / Peças p/paleta BR=11 Compatível com válvula 487.	
6	107622	280,78 €
	BASE STEPIN 140X70 EXTRA-PLANA 1397x693x33mm / 36.5Kg / Peças p/paleta BR=11 Compatível com válvula 487.	
7	107632	315,87 €
	BASE STEPIN 140X80 EXTRA-PLANA 1398x790x30mm / 38.0Kg / Peças p/paleta BR=11 Compatível com válvula 487.	
8	107642	350,96 €
	BASE STEPIN 140X90 EXTRA-PLANA 1395x891x33mm / 44.0Kg / Peças p/paleta BR=11 Compatível com válvula 487.	

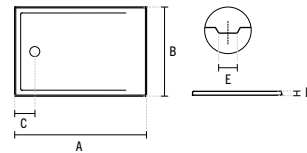

	A	B	C	D	E	
1	100	1000	700	180	30	Ø91
2	100	990	790	180	30	Ø90
3	120	1200	700	180	30	Ø91
4	120	1195	795	180	30	Ø90
5	120	1194	895	250	33	Ø91
6	140	1397	693	250	33	Ø91
7	140	1398	790	250	30	Ø90
8	140	1395	891	250	33	Ø91



Branco
RAL 9003

SÍMBOLOS



Pousar



Encastar
por cima



Extra-plana



Débito de Água 12
Válvula Ref.48711



Embalado

STEPIN

	BRANCO	COR
1	107562AD	257,64 € 292,00 €
	BASE STEPIN 100X70 EXTRA-PLANA C/ANTIDERRAPANTE 1000x700x30mm / 24.5Kg / Peças p/paleta BR=11 Compatível com válvula 487. Em branco, preto e cinza.	
2	107542AD	280,45 € 315,53 €
	BASE STEPIN 100X80 EXTRA-PLANA C/ANTIDERRAPANTE 990x790x30mm / 26.5Kg / Peças p/paleta BR=11 Compatível com válvula 487. Em branco, preto e cinza.	
3	107572AD	289,19 € 324,30 €
	BASE STEPIN 120X70 EXTRA-PLANA C/ANTIDERRAPANTE 1200x700x30mm / 29.0Kg / Peças p/paleta BR=11 Compatível com válvula 487. Em branco, preto e cinza.	
4	107552AD	315,44 € 350,54 €
	BASE STEPIN 120X80 EXTRA-PLANA C/ANTIDERRAPANTE 1195x795x30mm / 32.0Kg / Peças p/paleta BR=11 Compatível com válvula 487. Em branco, preto e cinza.	
5	107612AD	329,92 € 372,03 €
	BASE STEPIN 120X90 EXTRA-PLANA C/ANTIDERRAPANTE 1194x895x33mm / 41.5Kg / Peças p/paleta BR=11 Compatível com válvula 487. Em branco, preto e cinza.	
6	107622AD	336,94 € 372,03 €
	BASE STEPIN 140X70 EXTRA-PLANA C/ANTIDERRAPANTE 1397x693x33mm / 36.5Kg / Peças p/paleta BR=11 Compatível com válvula 487. Em branco, preto e cinza.	
7	107632AD	379,05 € 414,15 €
	BASE STEPIN 140X80 EXTRA-PLANA C/ANTIDERRAPANTE 1398x790x30mm / 38.0Kg / Peças p/paleta BR=11 Compatível com válvula 487. Em branco, preto e cinza.	
8	107642AD	414,15 € 449,24 €
	BASE STEPIN 140X90 EXTRA-PLANA C/ANTIDERRAPANTE 1395x891x33mm / 44.0Kg / Peças p/paleta BR=11 Compatível com válvula 487. Em branco, preto e cinza.	



Branco
RAL 9003



Cinza
RAL 7047



Preto
RAL 9005

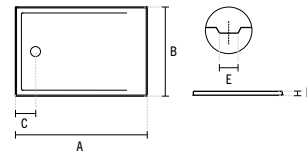

	A	B	C	D	E	
1	100	1000	700	180	30	Ø91
2	100	990	790	180	30	Ø90
3	120	1200	700	180	30	Ø91
4	120	1195	795	180	30	Ø90
5	120	1194	895	250	33	Ø91
6	140	1397	693	250	33	Ø91
7	140	1398	790	250	30	Ø90
8	140	1395	891	250	33	Ø91



SÍMBOLOS

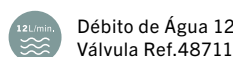
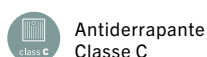
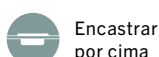



BASES DE DUCHE

ACRÍLICAS.POUSAR



PIANO



PIANO

NEW

BRANCO

- | | | BRANCO |
|---|--|----------|
| 1 | 803740 | 125,57 € |
| | BASE PIANO 80X80 | |
| | 800x800x50mm / 13.5Kg / Peças p/paleta BR=10
Com profundidade interior de 20mm. Compatível com válvula 487. | |
| 2 | 803750 | 146,66 € |
| | BASE PIANO 90X90 | |
| | 900x900x50mm / 14.5Kg / Peças p/paleta BR=10
Com profundidade interior de 20mm. Compatível com válvula 487. | |
| 3 | 803800 | 170,39 € |
| | BASE PIANO 100X100 | |
| | 1000x1000x50mm / 15.5Kg / Peças p/paleta BR=10
Com profundidade interior de 20mm. Compatível com válvula 487. | |

BRANCO

- | | | BRANCO |
|---|--|----------|
| 1 | 804150 | 125,57 € |
| | BASE PIANO 80X80 C/ANTIDERRAPANTE | |
| | 800x800x50mm / 13.5Kg / Peças p/paleta BR=10
Com profundidade interior de 20mm. Compatível com válvula 487. | |
| 2 | 804160 | 146,66 € |
| | BASE PIANO 90X90 C/ANTIDERRAPANTE | |
| | 900x900x50mm / 14.5Kg / Peças p/paleta BR=10
Com profundidade interior de 20mm. Compatível com válvula 487. | |
| 3 | 804220 | 170,39 € |
| | BASE PIANO 100X100 C/ANTIDERRAPANTE | |
| | 1000x1000x50mm / 15.5Kg / Peças p/paleta BR=10
Com profundidade interior de 20mm. Compatível com válvula 487. | |

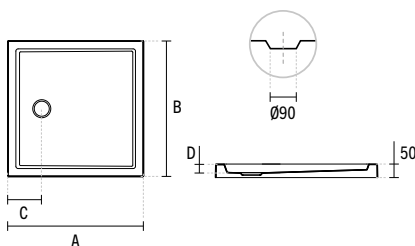

	A	B	C	D
1	80	800	800	200
2	90	900	900	200
3	100	1000	1000	200

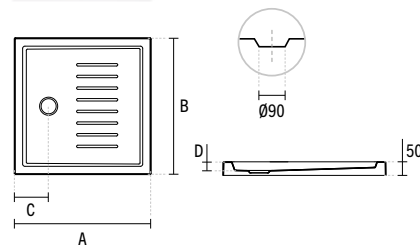

	A	B	C	D
1	80	800	800	200
2	90	900	900	200
3	100	1000	1000	200



Branco
RAL 9003

SÍMBOLOS



Pousar



Antiderrapante



Texturado



Embalado



BASES DE DUCHE

ACRÍLICAS.POUSAR

PIANO

NEW

BRANCO

- 1 803760** **154,81 €**

BASE PIANO 100X70
 1000x700x50mm / 14.0Kg / Peças p/paleta BR=10
 Com profundidade interior de 20mm. Compatível com válvula 487.
- 2 803770** **159,21 €**

BASE PIANO 100X75
 1000x750x50mm / 14.0Kg / Peças p/paleta BR=10
 Com profundidade interior de 20mm. Compatível com válvula 487.
- 3 803780** **158,84 €**

BASE PIANO 100X80
 1000x800x50mm / 14.5Kg / Peças p/paleta BR=10
 Com profundidade interior de 20mm. Compatível com válvula 487.
- 4 803790** **168,02 €**

BASE PIANO 100X90
 1000x900x50mm / 15.0Kg / Peças p/paleta BR=10
 Com profundidade interior de 25mm. Compatível com válvula 487.

BRANCO

- 1 804170** **154,81 €**

BASE PIANO 100X70 C/ANTIDERRAPANTE
 1000x700x50mm / 14.0Kg / Peças p/paleta BR=10
 Com profundidade interior de 50mm. Compatível com válvula 487.
- 2 804180** **159,21 €**

BASE PIANO 100X75 C/ANTIDERRAPANTE
 1000x750x50mm / 14.0Kg / Peças p/paleta BR=10
 Com profundidade interior de 47mm. Compatível com válvula 487.
- 3 804190** **158,84 €**

BASE PIANO 100X80 C/ANTIDERRAPANTE
 998x800x50mm / 14.5Kg / Peças p/paleta BR=10
 Com profundidade interior de 48mm. Compatível com válvula 487.
- 4 804210** **168,02 €**

BASE PIANO 100X90 C/ANTIDERRAPANTE
 1000x900x50mm / 15.0Kg / Peças p/paleta BR=10
 Com profundidade interior de 45mm. Compatível com válvula 487.
- 5 804560** **165,43 €**

BASE PIANO 110X80 C/ANTIDERRAPANTE
 1100x800x50mm / 15.0Kg / Peças p/paleta BR=10
 Com profundidade interior de 45mm. Compatível com válvula 487.

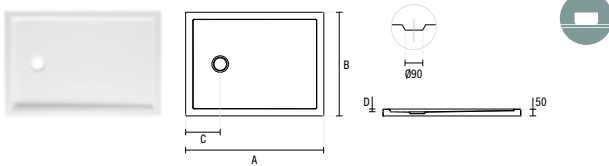

	A	B	C	D	
1	100	1000	700	250	20
2	100	1000	750	250	20
3	100	998	803	250	20
4	100	1000	902	250	25

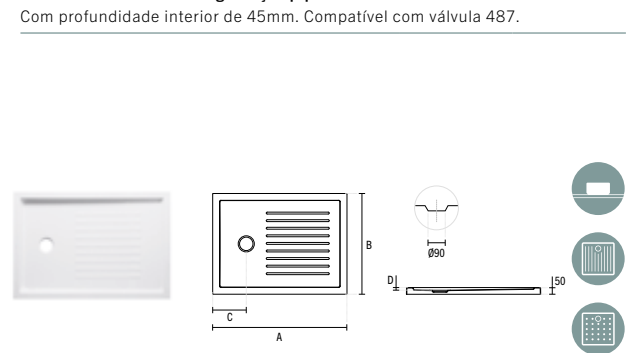

	A	B	C	D	
1	100	1000	700	250	20
2	100	1000	750	250	20
3	100	998	803	250	20
4	100	1000	902	250	25
5	110	1100	800	250	20



Branco
RAL 9003

SÍMBOLOS



Pousar



Antiderrapante



Texturado



Embalado



PIANO

NEW

BRANCO

- 1 803810** **166,55 €**

BASE PIANO 120X70
 1200x700x50mm / 14.5Kg / Peças p/paleta BR=10
 Com profundidade interior de 20mm. Compatível com válvula 487.
- 2 803820** **170,94 €**

BASE PIANO 120X75
 1200x750x50mm / 15.0Kg / Peças p/paleta BR=10
 Com profundidade interior de 20mm. Compatível com válvula 487.
- 3 803830** **170,24 €**

BASE PIANO 120X80
 1200x800x50mm / 15.5Kg / Peças p/paleta BR=10
 Com profundidade interior de 20mm. Compatível com válvula 487.
- 4 803840** **179,76 €**

BASE PIANO 120X90
 1200x900x50mm / 16.0Kg / Peças p/paleta BR=10
 Com profundidade interior de 25mm. Compatível com válvula 487.

BRANCO

- 1 804230** **166,55 €**

BASE PIANO 120X70 C/ANTIDERRAPANTE
 1200x700x50mm / 14.5Kg / Peças p/paleta BR=10
 Com profundidade interior de 20mm. Compatível com válvula 487.
- 2 804240** **170,94 €**

BASE PIANO 120X75 C/ANTIDERRAPANTE
 1200x750x50mm / 15.0Kg / Peças p/paleta BR=10
 Com profundidade interior de 20mm. Compatível com válvula 487.
- 3 804250** **170,24 €**

BASE PIANO 120X80 C/ANTIDERRAPANTE
 1200x800x50mm / 15.5Kg / Peças p/paleta BR=10
 Com profundidade interior de 20mm. Compatível com válvula 487.
- 4 804260** **179,76 €**

BASE PIANO 120X90 C/ANTIDERRAPANTE
 1200x900x50mm / 16.5Kg / Peças p/paleta BR=10
 Com profundidade interior de 25mm. Compatível com válvula 487.

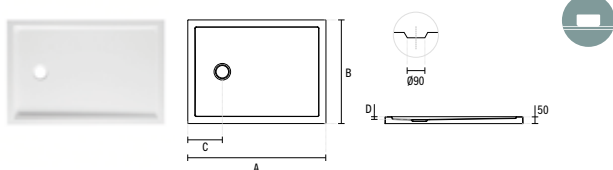

	A	B	C	D
1	120	1200	700	250
2	120	1200	750	250
3	120	1200	800	250
4	120	1200	900	250

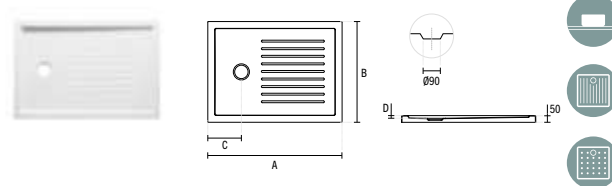

	A	B	C	D
1	120	1200	700	250
2	120	1200	750	250
3	120	1200	800	250
4	120	1200	900	25



Branco
RAL 9003

SÍMBOLOS

- Pouisar
- Antiderrapante
- Texturado
- Embalado



BASES DE DUCHE

ACRÍLICAS.POUSAR

PIANO

NEW

BRANCO

- 1 803850** 175,76 €

BASE PIANO 130X70
 1300x700x50mm / 15.0Kg / Peças p/paleta BR=10
 Com profundidade interior de 20mm. Compatível com válvula 487.
- 2 803860** 180,26 €

BASE PIANO 130X75
 1302x752x50mm / 15.5Kg / Peças p/paleta BR=10
 Com profundidade interior de 20mm. Compatível com válvula 487.
- 3 803870** 184,75 €

BASE PIANO 130X80
 1300x801x50mm / 16.0Kg / Peças p/paleta BR=10
 Com profundidade interior de 20mm. Compatível com válvula 487.
- 4 803880** 189,22 €

BASE PIANO 130X90
 1300x900x50mm / 16.5Kg / Peças p/paleta BR=10
 Com profundidade interior de 25mm. Compatível com válvula 487.

BRANCO

- 1 804270** 175,76 €

BASE PIANO 130X70 C/ANTIDERRAPANTE
 1300x700x50mm / 15.0Kg / Peças p/paleta BR=10
 Com profundidade interior de 20mm. Compatível com válvula 487.
- 2 804280** 180,26 €

BASE PIANO 130X75 C/ANTIDERRAPANTE
 1300x750x50mm / 15.5Kg / Peças p/paleta BR=10
 Com profundidade interior de 20mm. Compatível com válvula 487.
- 3 804290** 184,75 €

BASE PIANO 130X80 C/ANTIDERRAPANTE
 1300x800x50mm / 16.0Kg / Peças p/paleta BR=10
 Com profundidade interior de 20mm. Compatível com válvula 487.
- 4 804300** 189,22 €

BASE PIANO 130X90 C/ANTIDERRAPANTE
 1300x900x50mm / 16.5Kg / Peças p/paleta BR=10
 Com profundidade interior de 25mm. Compatível com válvula 487.

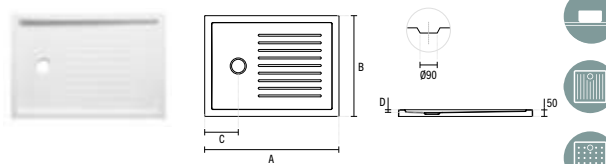
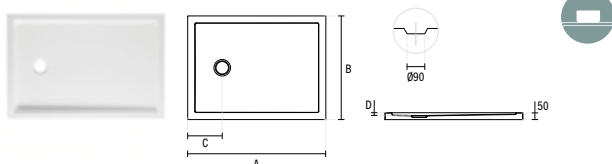

	A	B	C	D
1	1300	700	250	20
2	1302	752	250	20
3	1300	801	250	20
4	1300	900	250	25

	A	B	C	D
1	1300	700	250	20
2	1302	752	250	20
3	1300	801	250	20
4	1300	900	250	25



Branco
RAL 9003

SÍMBOLOS

- Pousar
- Antiderrapante
- Texturado
- Embalado



PIANO NEW

BRANCO

1	803890	183,25 €
	BASE PIANO 140X70 1400x700x50mm / 15.5Kg / Peças p/paleta BR=10 Com profundidade interior de 20mm. Compatível com válvula 487.	
2	803900	187,71 €
	BASE PIANO 140X75 1400x750x50mm / 16.0Kg / Peças p/paleta BR=10 Com profundidade interior de 20mm. Compatível com válvula 487.	
3	803910	183,08 €
	BASE PIANO 140X80 1400x800x50mm / 16.5Kg / Peças p/paleta BR=10 Com profundidade interior de 20mm. Compatível com válvula 487.	
4	803920	196,72 €
	BASE PIANO 140X90 1400x900x50mm / 17.5Kg / Peças p/paleta BR=10 Com profundidade interior de 25mm. Compatível com válvula 487.	

BRANCO

1	804310	183,25 €
	BASE PIANO 140X70 C/ANTIDERRAPANTE 1400x700x50mm / 15.5Kg / Peças p/paleta BR=10 Com profundidade interior de 20mm. Compatível com válvula 487.	
2	804320	187,71 €
	BASE PIANO 140X75 C/ANTIDERRAPANTE 1400x750x50mm / 16.0Kg / Peças p/paleta BR=10 Com profundidade interior de 20mm. Compatível com válvula 487.	
3	804330	183,08 €
	BASE PIANO 140X80 C/ANTIDERRAPANTE 1400x800x50mm / 16.5Kg / Peças p/paleta BR=10 Com profundidade interior de 20mm. Compatível com válvula 487.	
4	804340	196,72 €
	BASE PIANO 140X90 C/ANTIDERRAPANTE 1400x900x50mm / 17.5Kg / Peças p/paleta BR=10 Com profundidade interior de 25mm. Compatível com válvula 487.	

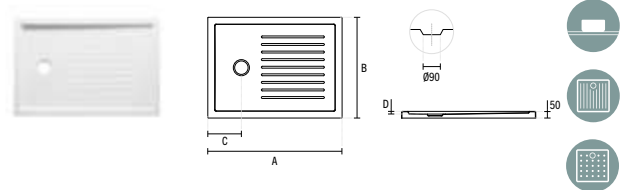
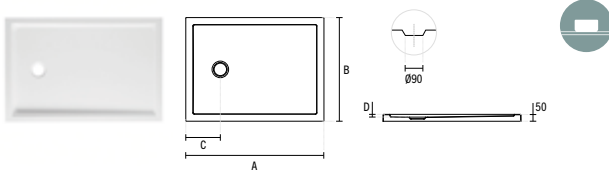

	A	B	C	D
1	140	1400	700	250
2	140	1400	750	250
3	140	1400	800	250
4	140	1400	900	250

	A	B	C	D
1	140	1400	700	250
2	140	1400	750	250
3	140	1400	800	250
4	140	1400	900	250



Branco
RAL 9003

SÍMBOLOS





BASES DE DUCHE

ACRÍLICAS.POUSAR

PIANO

NEW

BRANCO

- 1 803930** **190,71 €**

BASE PIANO 150X70
 1500x700x50mm / 16.0Kg / Peças p/paleta BR=10
 Com profundidade interior de 20mm. Compatível com válvula 487.
- 2 803940** **195,20 €**

BASE PIANO 150X75
 1500x750x50mm / 16.5Kg / Peças p/paleta BR=10
 Com profundidade interior de 20mm. Compatível com válvula 487.
- 3 803950** **199,71 €**

BASE PIANO 150X80
 1500x800x50mm / 17.0Kg / Peças p/paleta BR=10
 Com profundidade interior de 20mm. Compatível com válvula 487.
- 4 803960** **204,19 €**

BASE PIANO 150X90
 1500x900x50mm / 18.0Kg / Peças p/paleta BR=10
 Com profundidade interior de 25mm. Compatível com válvula 487.

BRANCO

- 1 804350** **190,71 €**

BASE PIANO 150X70 C/ANTIDERRAPANTE
 1500x700x50mm / 16.0Kg / Peças p/paleta BR=10
 Com profundidade interior de 20mm. Compatível com válvula 487.
- 2 804360** **195,20 €**

BASE PIANO 150X75 C/ANTIDERRAPANTE
 1500x750x50mm / 16.5Kg / Peças p/paleta BR=10
 Com profundidade interior de 20mm. Compatível com válvula 487.
- 3 804370** **199,71 €**

BASE PIANO 150X80 C/ANTIDERRAPANTE
 1500x800x50mm / 17.0Kg / Peças p/paleta BR=10
 Com profundidade interior de 20mm. Compatível com válvula 487.
- 4 804380** **204,19 €**

BASE PIANO 150X90 C/ANTIDERRAPANTE
 1500x900x50mm / 18.0Kg / Peças p/paleta BR=10
 Com profundidade interior de 25mm. Compatível com válvula 487.

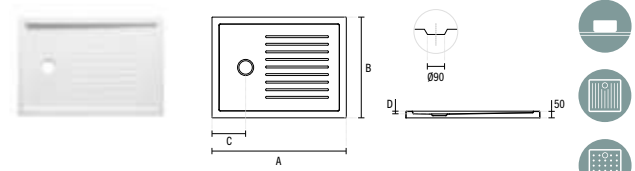
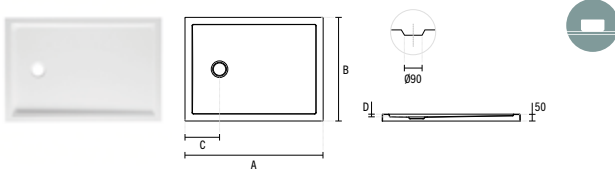

	A	B	C	D
1	150	1500	700	250
2	150	1500	750	250
3	150	1500	800	250
4	150	1500	900	250

	A	B	C	D
1	150	1500	700	250
2	150	1500	750	250
3	150	1500	800	250
4	150	1500	900	250



Branco
RAL 9003

SÍMBOLOS



Pousar



Antiderrapante



Texturado



Embalado

PIANO

NEW

BRANCO

- 1 803970** **240,65 €**

BASE PIANO 160X70
1600x700x50mm / 16.5Kg / Peças p/paleta BR=10
Com profundidade interior de 30mm. Compatível com válvula 487.
- 2 803980** **245,05 €**

BASE PIANO 160X75
1602x750x50mm / 17.0Kg / Peças p/paleta BR=10
Com profundidade interior de 30mm. Compatível com válvula 487.
- 3 803990** **242,18 €**

BASE PIANO 160X80
1600x800x50mm / 17.5Kg / Peças p/paleta BR=10
Com profundidade interior de 30mm. Compatível com válvula 487.
- 4 804010** **253,84 €**

BASE PIANO 160X90
1600x900x50mm / 18.5Kg / Peças p/paleta BR=10
Com profundidade interior de 30mm. Compatível com válvula 487.

BRANCO

- 5 804020** **256,81 €**

BASE PIANO 170X70
1700x700x50mm / 17.0Kg / Peças p/paleta BR=10
Com profundidade interior de 30mm. Compatível com válvula 487.
- 6 804030** **261,25 €**

BASE PIANO 170X75
1698x750x50mm / 17.5Kg / Peças p/paleta BR=10
Com profundidade interior de 30mm. Compatível com válvula 487.

BRANCO

- 1 804390** **240,65 €**

BASE PIANO 160X70 C/ANTIDERRAPANTE
1600x700x50mm / 16.5Kg / Peças p/paleta BR=10
Com profundidade interior de 30mm. Compatível com válvula 487.
- 2 804400** **245,05 €**

BASE PIANO 160X75 C/ANTIDERRAPANTE
1602x750x50mm / 17.0Kg / Peças p/paleta BR=10
Com profundidade interior de 30mm. Compatível com válvula 487.
- 3 804410** **242,18 €**

BASE PIANO 160X80 C/ANTIDERRAPANTE
1600x800x50mm / 17.5Kg / Peças p/paleta BR=10
Com profundidade interior de 30mm. Compatível com válvula 487.
- 4 804420** **253,84 €**

BASE PIANO 160X90 C/ANTIDERRAPANTE
1600x900x50mm / 18.5Kg / Peças p/paleta BR=10
Com profundidade interior de 30mm. Compatível com válvula 487.

BRANCO

- 5 804430** **256,81 €**

BASE PIANO 170X70 C/ANTIDERRAPANTE
1700x700x50mm / 17.0Kg / Peças p/paleta BR=10
Com profundidade interior de 30mm. Compatível com válvula 487.
- 6 804440** **261,25 €**

BASE PIANO 170X75 C/ANTIDERRAPANTE
1700x750x50mm / 17.5Kg / Peças p/paleta BR=10
Com profundidade interior de 30mm. Compatível com válvula 487.

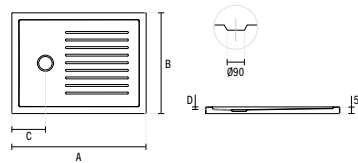
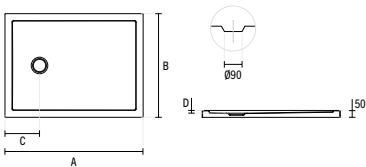

	A	B	C	D	
1	160	1600	700	250	30
2	160	1600	755	250	30
3	160	1600	800	250	30
4	160	1600	900	250	30
5	170	1700	703	250	75
6	170	1698	751	250	75

	A	B	C	D	
1	160	1600	700	250	30
2	160	1600	750	250	30
3	160	1600	800	250	30
4	160	1600	900	250	30
5	170	1700	703	250	75
6	170	1698	751	250	75



Branco
RAL 9003



BASES DE DUCHE

ACRÍLICAS.POUSAR

PIANO

NEW

BRANCO

- 1 804060** 267,07 €

BASE PIANO 180X70
1800x700x50mm / 17.5Kg / Peças p/paleta BR=10
Com profundidade interior de 30mm. Compatível com válvula 487.
- 2 804070** 271,45 €

BASE PIANO 180X75
1800x750x50mm / 18.0Kg / Peças p/paleta BR=10
Com profundidade interior de 30mm. Compatível com válvula 487.
- 3 804080** 275,87 €

BASE PIANO 180X80
1800x800x50mm / 18.5Kg / Peças p/paleta BR=10
Com profundidade interior de 30mm. Compatível com válvula 487.
- 4 804090** 280,25 €

BASE PIANO 180X90
1800x900x50mm / 19.5Kg / Peças p/paleta BR=10
Com profundidade interior de 35mm. Compatível com válvula 487.

TEXTURA

- 1 804470** 267,07 €

BASE PIANO 180X70 C/ANTIDERRAPANTE
1800x700x50mm / 17.5Kg / Peças p/paleta BR=10
Com profundidade interior de 30mm. Compatível com válvula 487.
- 2 804480** 271,45 €

BASE PIANO 180X75 C/ANTIDERRAPANTE
1800x750x50mm / 18.0Kg / Peças p/paleta BR=10
Com profundidade interior de 30mm. Compatível com válvula 487.
- 3 804490** 275,87 €

BASE PIANO 180X80 C/ANTIDERRAPANTE
1804x800x50mm / 18.5Kg / Peças p/paleta BR=10
Com profundidade interior de 30mm. Compatível com válvula 487.
- 4 804510** 280,25 €

BASE PIANO 180X90 C/ANTIDERRAPANTE
1800x900x50mm / 19.5Kg / Peças p/paleta BR=10
Com profundidade interior de 35mm. Compatível com válvula 487.

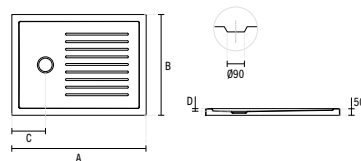
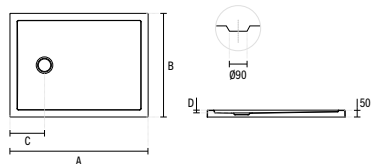

	A	B	C	D
1	180	1798	750	250
2	180	1800	750	250
3	180	1800	800	250
4	180	1800	900	250

	A	B	C	D
1	180	1798	750	250
2	180	1800	750	250
3	180	1800	800	250
4	180	1800	900	250



Branco
RAL 9003

SÍMBOLOS



Pousar



Antiderrapante



Texturado



Embalado



PIANO

NEW

BRANCO

		BRANCO
1	804110	293,48 €
	BASE PIANO 200X70 2000x700x50mm / 18.0Kg / Peças p/paleta BR=10 Com profundidade interior de 35mm. Compatível com válvula 487.	
2	804130	302,27 €
	BASE PIANO 200X80 2000x800x50mm / 19.5Kg / Peças p/paleta BR=10 Com profundidade interior de 35mm. Compatível com válvula 487.	
3	804140	306,68 €
	BASE PIANO 200X90 2000x900x50mm / 20.5Kg / Peças p/paleta BR=10 Com profundidade interior de 35mm. Compatível com válvula 487.	

TEXTURA

		TEXTURA
1	804520	293,48 €
	BASE PIANO 200X70 C/ANTIDERRAPANTE 2000x700x50mm / 18.0Kg / Peças p/paleta BR=10 Com profundidade interior de 35mm. Compatível com válvula 487.	
2	804540	302,27 €
	BASE PIANO 200X80 C/ANTIDERRAPANTE 2000x800x50mm / 19.5Kg / Peças p/paleta BR=10 Com profundidade interior de 35mm. Compatível com válvula 487.	
3	804550	306,68 €
	BASE PIANO 200X90 C/ANTIDERRAPANTE 2000x900x50mm / 20.5Kg / Peças p/paleta BR=10 Com profundidade interior de 35mm. Compatível com válvula 487.	

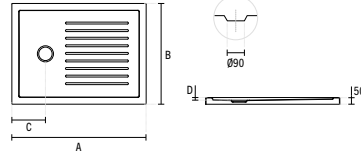
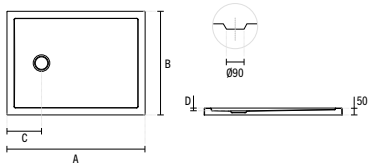

	A	B	C	D
1	200	2000	700	250
2	200	2000	800	250
3	200	2000	900	250

	A	B	C	D
1	200	2000	700	250
2	200	2000	800	250
3	200	2000	900	250



Branco
RAL 9003

SÍMBOLOS



Pouzar



Antiderrapante



Texturado



Embalado



BASES DE DUCHE

ACRÍLICAS.POUSAR



MOSAICO

BRANCO

- | | | |
|---|--|----------|
| 1 | 800230 | 129,99 € |
| | BASE MOSAICO 70X70X8
700x700x80mm / 11.0Kg / Peças p/paleta BR=10
Compatível com válvula 487. | |
| 2 | 800430 | 126,61 € |
| | BASE MOSAICO 70X70X12
700x700x120mm / 11.0Kg / Peças p/paleta BR=10
Compatível com válvula 487. | |
| 3 | 800420 | 117,64 € |
| | BASE MOSAICO 70X70X16
700x700x160mm / 12.5Kg / Peças p/paleta BR=10
Compatível com válvula 487. | |
| 4 | 800260 | 139,29 € |
| | BASE MOSAICO 70X75X8
750x750x80mm / 12.5Kg / Peças p/paleta BR=10
Compatível com válvula 487. | |
| 5 | 800450 | 134,56 € |
| | BASE MOSAICO 70X75X12
750x750x120mm / 11.5Kg / Peças p/paleta BR=10
Compatível com válvula 487. | |
| 6 | 800440 | 120,54 € |
| | BASE MOSAICO 70X75X16
750x750x160mm / 13.5Kg / Peças p/paleta BR=10
Compatível com válvula 487. | |

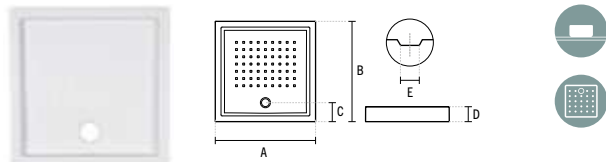

	A	B	C	D	E		A	B	C	D	E		
1	70	700	700	170	80	Ø90	4	75	750	750	170	80	Ø90
2	70	700	700	170	120	Ø60	5	75	750	750	170	120	Ø60
3	70	700	700	170	160	Ø60	6	75	750	750	170	160	Ø60

ELSY

BRANCO

- | | | |
|---|--|----------|
| 1 | 800030 | 134,72 € |
| | BASE ELSY 75X75
750x745x130mm / 12.0Kg / Peças p/paleta BR=10
Compatível com válvula 495. | |
| 2 | 800040 | 144,34 € |
| | BASE ELSY 80X80
800x795x130mm / 14.0Kg / Peças p/paleta BR=10
Compatível com válvula 495. | |
| 3 | 800050 | 158,54 € |
| | BASE ELSY 90X90
900x893x135mm / 15.0Kg / Peças p/paleta BR=10
Compatível com válvula 495. | |

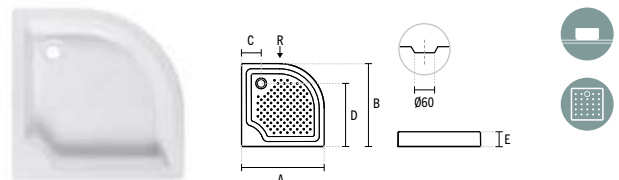

	A	B	C	D	E	R
1	75	750	745	200	550	130
2	80	800	800	200	600	130
3	90	900	900	200	700	135

Branco
RAL 9003

SÍMBOLOS



Pousar



Texturado



Embalado



OPEN

BRANCO

1	801210	203,12 €
	BASE OPEN 100X70	
	1000x700x75mm / 12.5Kg / Peças p/paleta BR=10	
	Compatível com válvula 487.	
2	801240	210,63 €
	BASE OPEN 100X75	
	1000x750x75mm / 13.0Kg / Peças p/paleta BR=10	
	Compatível com válvula 487.	
3	801270	218,12 €
	BASE OPEN 100X80	
	1000x800x75mm / 13.5Kg / Peças p/paleta BR=10	
	Compatível com válvula 487.	
4	801310	225,66 €
	BASE OPEN 100X90	
	1000x900x75mm / 15.0Kg / Peças p/paleta BR=10	
	Compatível com válvula 487.	
BRANCO		
5	801220	229,43 €
	BASE OPEN 120X70	
	1200x700x75mm / 14.5Kg / Peças p/paleta BR=10	
	Compatível com válvula 487.	
6	801250	233,2 €
	BASE OPEN 120X75	
	1200x755x75mm / 15.0Kg / Peças p/paleta BR=10	
	Compatível com válvula 487.	
7	801280	240,71 €
	BASE OPEN 120X80	
	1206x806x75mm / 15.5Kg / Peças p/paleta BR=10	
	Compatível com válvula 487.	
8	801320	248,24 €
	BASE OPEN 120X90	
	1200x900x75mm / 17.0Kg / Peças p/paleta BR=10	
	Compatível com válvula 487.	

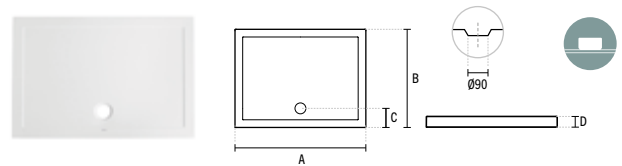

	A	B	C	D	
1	100	1000	700	180	75
2	100	1000	750	175	75
3	100	1000	800	175	75
4	100	1000	900	175	75
5	120	1200	700	180	75
6	120	1200	755	175	75
7	120	1200	806	175	75
8	120	1200	900	175	75



Branco
RAL 9003

SÍMBOLOS



Pousar



Embalado



OPEN

		BRANCO
1	801230	263,27 €
	BASE OPEN 140X70	
	1400x700x75mm / 16.5Kg / Peças p/paleta BR=10 Compatível com válvula 487.	
2	801260	270,77 €
	BASE OPEN 140X75	
	1400x750x75mm / 17.0Kg / Peças p/paleta BR=10 Compatível com válvula 487.	
3	801290	278,33 €
	BASE OPEN 140X80	
	1400x800x70mm / 17.5Kg / Peças p/paleta BR=10 Compatível com válvula 487.	
4	801330	285,83 €
	BASE OPEN 140X90	
	1400x900x75mm / 19.0Kg / Peças p/paleta BR=10 Compatível com válvula 487.	

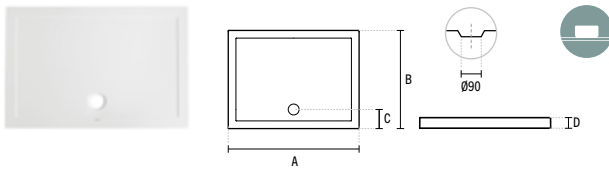

	A	B	C	D
1	140	1400	700	175
2	140	1400	750	180
3	140	1400	800	180
4	140	1400	900	175

		BRANCO
1	801590	290,50 €
	BASE OPEN 150X70	
	1500x700x75mm / 20.0Kg / Peças p/paleta BR=10 Compatível com válvula 487.	
BRANCO		
2	801630	334,96 €
	BASE OPEN 160X70	
	1600x700x75mm / 21.5Kg / Peças p/paleta BR=10 Compatível com válvula 487.	
3	801640	340,90 €
	BASE OPEN 160X75	
	1600x750x75mm / 22.0Kg / Peças p/paleta BR=10 Compatível com válvula 487.	
4	801650	366,10 €
	BASE OPEN 160X80	
	1600x800x75mm / 23.0Kg / Peças p/paleta BR=10 Compatível com válvula 487.	
5	801660	409,09 €
	BASE OPEN 160X90	
	1600x900x75mm / 26.0Kg / Peças p/paleta BR=10 Compatível com válvula 487.	

		BRANCO
6	801670	394,27 €
	BASE OPEN 170X70	
	1703x701x75mm / 26.0Kg / Peças p/paleta BR=10 Compatível com válvula 487.	
7	801680	400,18 €
	BASE OPEN 170X75	
	1700x750x75mm / 26.5Kg / Peças p/paleta BR=10 Compatível com válvula 487.	
8	801690	425,38 €
	BASE OPEN 170X80 EXTRA-PLANA	
	1700x800x75mm / 27.0Kg / Peças p/paleta BR=10 Compatível com válvula 487.	

		PREÇO BRANCO
9	801720	443,17 €
	BASE OPEN 180X75	
	1800x750x75mm / 27.5Kg / Peças p/paleta BR=10 Compatível com válvula 487.	
10	801730	468,37 €
	BASE OPEN 180X80	
	1800x800x75mm / 28.0Kg / Peças p/paleta BR=10 Compatível com válvula 487.	

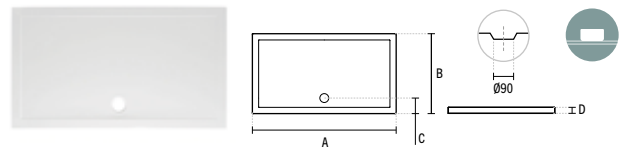

	A	B	C	D
1	150	1500	700	177
2	160	1600	700	175
3	160	1600	750	176
4	160	1600	800	177
5	160	1600	900	177
6	170	1700	700	176
7	170	1700	750	176
8	170	1700	800	176
9	180	1800	750	176
10	180	1800	800	176



Branco
RAL 9003

SÍMBOLOS



Pousar



Embalado



MOSAICO

BRANCO

- 1 **800220** 108,67 €
BASE MOSAICO 70X70X8 ENCASTRAR C/ ABA DE 4CM
 700x700x40mm / 10.5Kg / Peças p/paleta BR=10
 Com profundidade interior de 91mm. Compatível com válvula 495.
- 2 **800210** 100,67 €
BASE MOSAICO 70X70X12 ENCASTRAR C/ ABA DE 4CM
 700x700x40mm / 10.5Kg / Peças p/paleta BR=10
 Com profundidade interior de 91mm. Compatível com válvula 495.
- 3 **800250** 115,93 €
BASE MOSAICO 75X75X8 ENCASTRAR C/ ABA DE 4CM
 750x750x40mm / 11.0Kg / Peças p/paleta BR=10
 Com profundidade interior de 91mm. Compatível com válvula 495.
- 4 **800240** 103,08 €
BASE MOSAICO 75X75X12 ENCASTRAR C/ ABA DE 4CM
 750x750x40mm / 11.5Kg / Peças p/paleta BR=10
 Com profundidade interior de 91mm. Compatível com válvula 495.

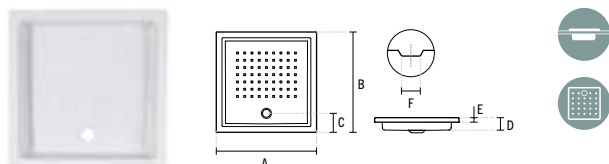

	A	B	C	D	E	F
1	70	700	700	170	91	40
2	70	700	700	170	120	40
3	75	750	750	170	92	40
4	75	750	750	170	132	40



Branco
RAL 9003

SÍMBOLOS



NEW WCCARE

BRANCO

- 1 **800900** 387,38 €
BASE NEW WCCARE ENCASTRAR
 1200x900x50mm / 22.0Kg / Peças p/paleta BR=10
 Compatível com válvula 487.

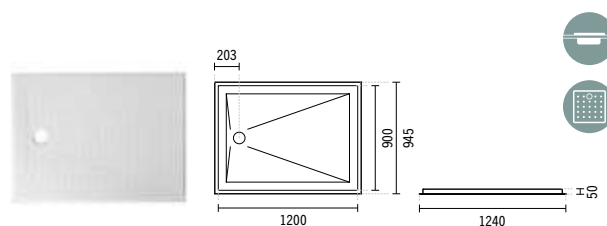

Branco
RAL 9003
Ref. Produto+00



BASES DE DUCHE

ACRÍLICAS.EXTRA-PLANA



FACE

	BRANCO	
1	800280	231,81 €
	BASE FACE 90X90 EXTRA-PLANA	
	900x900x40mm / 14.0Kg / Peças p/paleta BR=10	
	Com profundidade interior de 45mm. Compatível com válvula 487.	
2	800290	250,56 €
	BASE FACE 100X100 EXTRA-PLANA	
	1000x1000x40mm / 16.0Kg / Peças p/paleta BR=10	
	Com profundidade interior de 62mm. Compatível com válvula 487.	

	BRANCO	
1	800170	221,02 €
	BASE CANTO FACE 80X80 EXTRA-PLANA	
	800x800x40mm / 15.0Kg / Peças p/paleta BR=10	
	Compatível com válvula 487.	
2	800180	223,33 €
	BASE CANTO FACE 90X90 EXTRA-PLANA	
	900x900x40mm / 15.5Kg / Peças p/paleta BR=10	
	Compatível com válvula 487.	
3	800190	241,78 €
	BASE CANTO FACE 100X100 EXTRA-PLANA	
	1000x1000x40mm / 16.0Kg / Peças p/paleta BR=10	
	Compatível com válvula 487.	

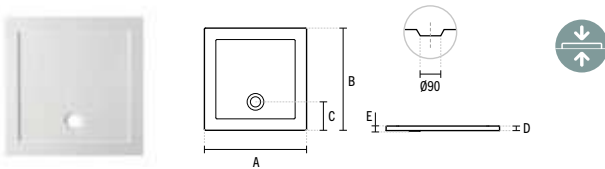

	A	B	C	D	E
1	90	900	900	250	44
2	100	1000	1000	250	45

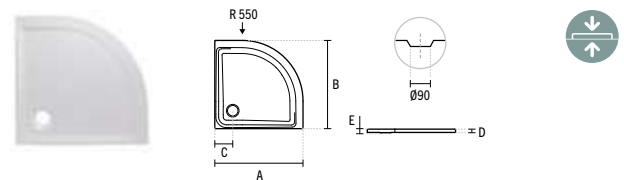

	A	B	C	D	E
1	80	800	800	160	45
2	90	900	900	160	45
3	100	1000	1000	160	45



Branco
RAL 9003

SÍMBOLOS



Extra-plana



Embalado



OPEN

BRANCO

1 **801160** 203,12 €

BASE OPEN 100X70 EXTRA-PLANA

1000x700x40mm / 12.5Kg / Peças p/paleta BR=10
Compatível com válvula 487.

2 **800960** 210,63 €

BASE OPEN 100X75 EXTRA-PLANA

1000x750x40mm / 13.0Kg / Peças p/paleta BR=10
Compatível com válvula 487.

3 **800970** 218,12 €

BASE OPEN 100X80 EXTRA-PLANA

1000x800x40mm / 13.5Kg / Peças p/paleta BR=10
Compatível com válvula 487.

4 **800980** 225,66 €

BASE OPEN 100X90 EXTRA-PLANA

1000x900x40mm / 15.0Kg / Peças p/paleta BR=10
Compatível com válvula 487.

BRANCO

5 **801170** 229,43 €

BASE OPEN 120X70 EXTRA-PLANA

1200x700x40mm / 14.5Kg / Peças p/paleta BR=10
Compatível com válvula 487.

6 **800990** 233,20 €

BASE OPEN 120X75 EXTRA-PLANA

1207x755x40mm / 15.0Kg / Peças p/paleta BR=10
Compatível com válvula 487.

7 **801010** 240,71 €

BASE OPEN 120X80 EXTRA-PLANA

1206x806x40mm / 15.5Kg / Peças p/paleta BR=10
Compatível com válvula 487.

8 **801020** 248,24 €

BASE OPEN 120X90 EXTRA-PLANA

1200x900x40mm / 17.0Kg / Peças p/paleta BR=10
Compatível com válvula 487.

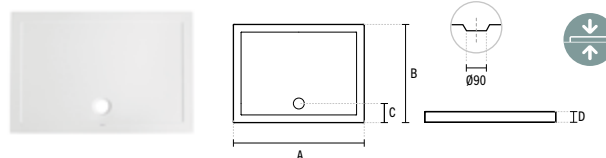

	A	B	C	D	
1	100	1000	700	178	40
2	100	1000	750	175	40
3	100	1000	800	175	40
4	100	1000	900	175	40
5	120	1200	700	180	40
6	120	1207	755	175	40
7	120	1206	806	175	40
8	120	1200	900	175	40



Branco
RAL 9003

SÍMBOLOS



Extra-plana



Embalado



BASES DE DUCHE

ACRÍLICAS.EXTRA-PLANA

OPEN

- BRANCO
- 1 801180** 263,27 €

BASE OPEN 140X70 EXTRA-PLANA
1000x700x40mm / 16.5Kg / Peças p/paleta BR=10
Compatível com válvula 487.
 - 2 801030** 270,77 €

BASE OPEN 140X75 EXTRA-PLANA
1000x750x40mm / 17.0Kg / Peças p/paleta BR=10
Compatível com válvula 487.
 - 3 801040** 278,33 €

BASE OPEN 140X80 EXTRA-PLANA
1000x800x40mm / 17.5Kg / Peças p/paleta BR=10
Compatível com válvula 487.
 - 4 801050** 285,83 €

BASE OPEN 140X90 EXTRA-PLANA
1000x900x40mm / 19.0Kg / Peças p/paleta BR=10
Compatível com válvula 487.

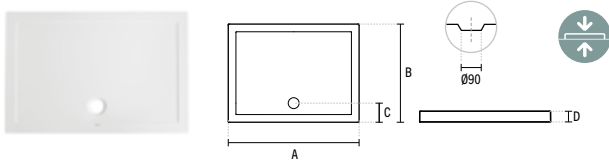

	A	B	C	D
1	140	1400	700	175
2	140	1400	750	180
3	140	1400	800	180
4	140	1400	900	175

- BRANCO
- 1 801380** 290,50 €

BASE OPEN 150X70 EXTRA-PLANA
1500x700x40mm / 20.0Kg / Peças p/paleta BR=10
Compatível com válvula 487.
- BRANCO
- 2 801430** 334,96 €

BASE OPEN 160X70 EXTRA-PLANA
1600x700x40mm / 21.0Kg / Peças p/paleta BR=10
Compatível com válvula 487.
 - 3 801440** 340,90 €

BASE OPEN 160X75 EXTRA-PLANA
1600x750x40mm / 21.0Kg / Peças p/paleta BR=10
Compatível com válvula 487.
 - 4 801450** 366,10 €

BASE OPEN 160X80 EXTRA-PLANA
1600x800x40mm / 21.5Kg / Peças p/paleta BR=10
Compatível com válvula 487.
 - 5 801460** 409,09 €

BASE OPEN 160X90 EXTRA-PLANA
1600x900x40mm / 22.0Kg / Peças p/paleta BR=10
Compatível com válvula 487.

- BRANCO
- 6 801470** 394,27 €

BASE OPEN 170X70 EXTRA-PLANA
1701x701x40mm / 21.0Kg / Peças p/paleta BR=10
Compatível com válvula 487.
 - 7 801480** 400,18 €

BASE OPEN 170X75 EXTRA-PLANA
1700x750x40mm / 21.5Kg / Peças p/paleta BR=10
Compatível com válvula 487.
 - 8 801490** 425,38 €

BASE OPEN 170X80 EXTRA-PLANA
1700x800x40mm / 23.0Kg / Peças p/paleta BR=10
Compatível com válvula 487.

- BRANCO
- 9 801520** 443,17 €

BASE OPEN 180X75 EXTRA-PLANA
1800x750x40mm / 23.0Kg / Peças p/paleta BR=10
Compatível com válvula 487.
 - 10 801530** 468,37 €

BASE OPEN 180X80 EXTRA-PLANA
1800x800x40mm / 24.5Kg / Peças p/paleta BR=10
Compatível com válvula 487.

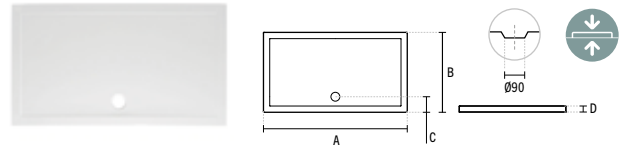

	A	B	C	D
1	150	1500	700	177
2	160	1600	700	177
3	160	1600	750	177
4	160	1600	800	176
5	160	1600	900	176
6	170	1700	700	176
7	170	1700	750	176
8	170	1700	800	176
9	180	1800	750	176
10	180	1800	800	176



SÍMBOLOS



Extra-plana



Embalado

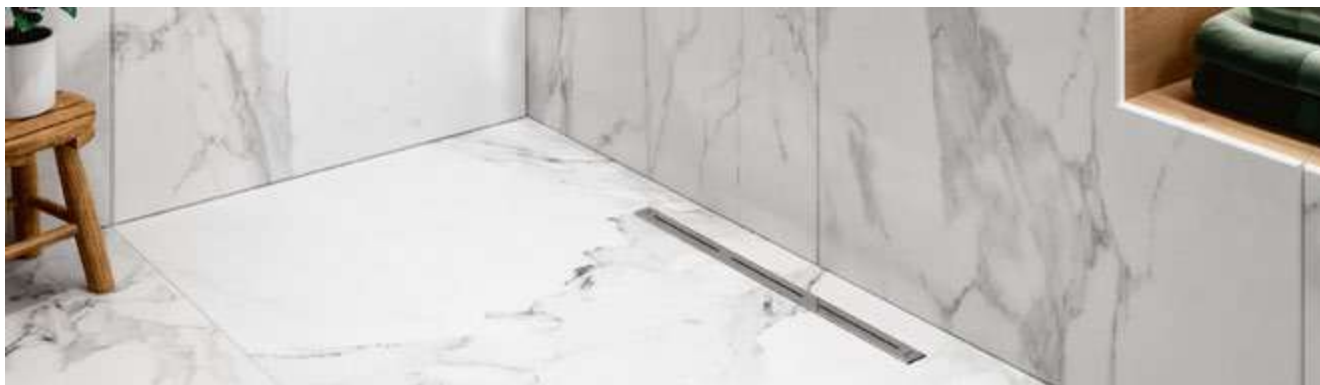

METRIC

CROMADO

1	49070	289,19 €
	CALHA DE DUCHE METRIC 70 700x92x120mm / 1.8Kg	
2	49080	311,66 €
	CALHA DE DUCHE METRIC 80 800x92x120mm / 2.0Kg	
3	49090	339,04 €
	CALHA DE DUCHE METRIC 90 900x92x120mm / 2.1Kg	

Calha sifonada em ABS com grelha em inox escovado, para instalação encastrada. Débito até 84 litros por minuto. Fornecida com tela antifissuras para melhor impermeabilização. Altura reduzida, regulável de 80mm a 120mm. Universal, com 7 saídas para responder às necessidades dos diferentes mercados. Fácil manutenção.
Em conformidade com as normas NF EN 274 e NF EN 1253.

		A	B	C	D	E
1	70	700	92	80-120	674	50
2	80	800	92	80-120	774	50
3	90	900	92	80-120	874	50

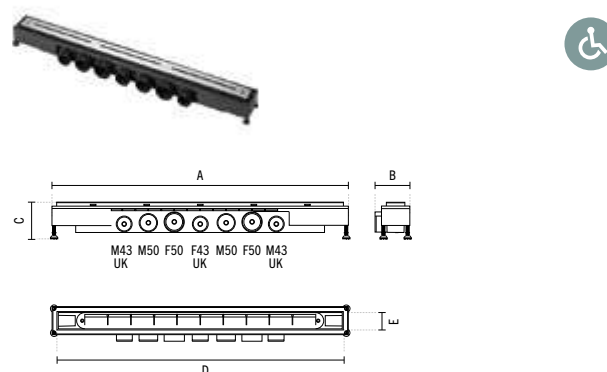

- 1
- 2
- 3
- 4
- 5

- | | |
|---|-------------------|
| 1 | ABA ANTI-FISSURAS |
| 2 | GRELHA INOX |
| 3 | TUBO DE IMERSÃO |
| 4 | COPO AMOVÍVEL |
| 5 | CALHA EM ABS |



BASES DE DUCHE

CALHA DE DUCHE

VÁLVULAS

	BRANCO	PRETO	CROMADO
1 4 A 5 2	15,97 €	15,97 €	13,97 €
ESPELHO QUADRADO P/VÁLVULA COMPACTA 90 MARINA 0.19Kg NEW Espelho em inox escovado.			
2 4 A 6 1	18,45 €	18,45 €	16,45 €
ESPELHO REDONDO P/VÁLVULA COMPACTA 90 MARINA PLUS 0.13Kg Espelho em inox escovado.			



	CROMADO
4 8 5 1 1	24,11 €
VÁLVULA Ø90 COM MEMBRANA P/ BASE DE DUCHE 0.4Kg NEW Em cromo. Débito: 34L/min. Compatível com bases com válvula de Ø90.	



	CROMADO
4 8 7 1 1	31,60 €
VÁLVULA COMPACTA Ø90 C/SIFÃO P/ BASE 0.4Kg NEW Em cromo. Compatível com bases com válvula de Ø90.	



	CROMADO
4 6 1 1 1	23,26 €
VÁLVULA COMPACTA Ø90 P/ BASES MARINA / MARIANA PLUS Em cromo.	



	COR
4 8 7 2 6	41,87 €
VÁLVULA COMPACTA Ø90 C/SIFÃO P/ BASE 0.4Kg NEW Em preto mate. Compatível com bases com válvula de Ø90.	



	BRANCO
4 6 3 1 1	60,90 €
VÁLVULA P/ BASES MARINA STAR Em branco.	









COLUNAS

SHADOW **279**







SHADOW

BRANCO COR*

88878411

785,56 €

COLUNA HIDROMASSAGEM SHADOW TERMOSTÁTICA

339x372x1410mm / 11.0Kg

Coluna hidromassagem em acrílico branco com torneira termostática, 3 injectores, 2 pinhas e chuveiro de mão.

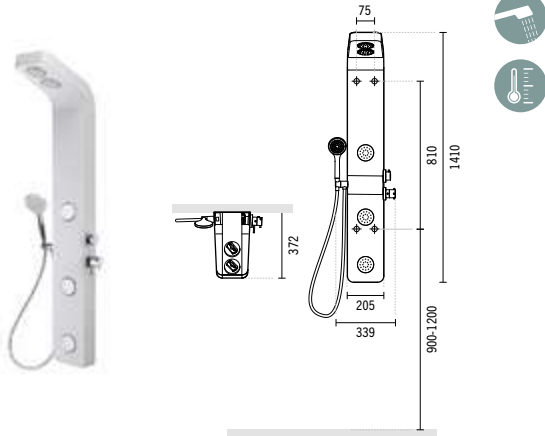

BRANCO COR*

88878011

711,44 €

COLUNA HIDROMASSAGEM SHADOW MONOCOMANDO

324x372x1410mm / 11.0Kg

Coluna hidromassagem em acrílico branco com torneira monocomando, 3 injectores, 2 pinhas e chuveiro de mão.

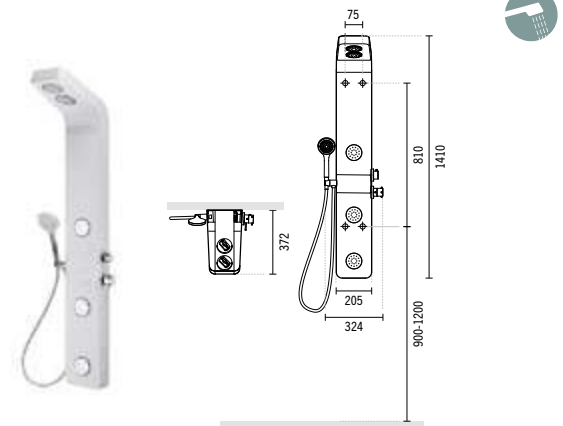

SÍMBOLOS



Embalado



Chuveiro



Termostática





BANHEIRAS

SAFIRA	282
AQUARELA	283
AQUARELA DUO	283
VERSUS	284

BASES DE DUCHE

SCREEN	285
SAFIRA	286
VERSUS	290
NEW WCCARE	293

COMPATIBILIDADE	294
------------------------	------------



SAFIRA

VIDRO CR VIDRO BR

89510100

245,63 €

DIVISÓRIA SAFIRA 80

815x1362mm / 16.0Kg

Divisória reversível sem puxador, de vidro (6mm) com perfil em alumínio com acabamento em **cromado**. Vedantes em silicone e plástico. Inclui Kit de Fixação.

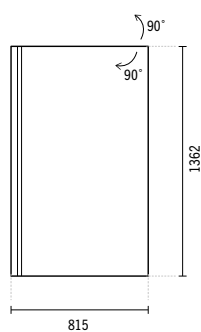

VIDRO CR VIDRO BR

89510000

452,18 €

DIVISÓRIA SAFIRA 90

910x1500mm / 26.0Kg

Divisória sem puxador de vidro (6mm) com perfil em alumínio com acabamento em **cromado**. Vedantes em silicone e plástico. Um painel de vidro rebatível. Inclui Kit de Fixação.

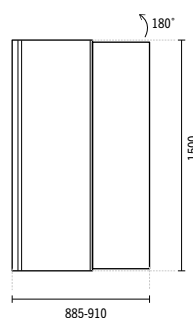

SÍMBOLOS



Embalado



10 Anos de Garantia



Ultimate Glass Protection



Reversível



Espessura



AQUARELA

VIDRO CR VIDRO BR

8950910 292,27 € 243,57 €

DIVISÓRIA AQUARELA 80

800x1400mm / 19,0Kg / Peças p/paleta BR-CR=18

Divisória reversível sem puxador, de vidro temperado (6mm) com perfil em alumínio com acabamento em **branco** ou **cromado**. Vedantes em silicone e plástico. Inclui Kit de Fixação.

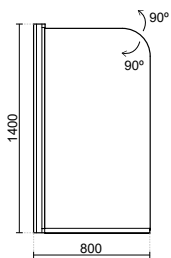

AQUARELA DUO

VIDRO CR VIDRO BR

1 8950900 → 504,80 € 420,67 €

DIVISÓRIA AQUARELA DUO DIREITA

1125x1500mm / 30.0Kg / Peças p/paleta BR-CR=14

Divisória sem puxador de vidro temperado (6mm) com perfil em alumínio com acabamento em **branco** ou **cromado**. Dobradiças em zamak e latão. Vedantes em silicone e plástico. Dois painéis de vidro rebatíveis. Inclui Kit de Fixação.

2 8950901 ← 504,80 € 420,67 €

DIVISÓRIA AQUARELA DUO ESQUERDA

1125x1500mm / 30.0Kg / Peças p/paleta BR-CR=14

Divisória sem puxador de vidro temperado (6mm) com perfil em alumínio com acabamento em **branco** ou **cromado**. Dobradiças em zamak e latão. Vedantes em silicone e plástico. Dois painéis de vidro rebatíveis. Inclui Kit de Fixação.

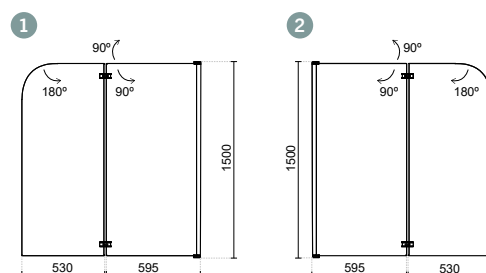

SÍMBOLOS





VERSUS

	VIDRO CR	VIDRO BR
1	89350500	491,35 € 473,62 €

DIVISÓRIA VERSUS 150



1500x1400mm / 30.6Kg

Divisória em vidro temperado 4mm com abertura central e fecho magnético. Perfis ajustáveis de 0 a 40mm, em alumínio com acabamento **cromado** ou lacado a **branco**. Aplicação: encastrada entre paredes ou com 1 ou 2 painéis laterais. Compatível com banheiras de 150.

2	89352500	501,95€ 483,82 €
---	-----------------	-------------------------

DIVISÓRIA VERSUS 160



1600x1400mm / 31.8Kg

Divisória em vidro temperado 4mm com abertura central e fecho magnético. Perfis ajustáveis de 0 a 40mm, em alumínio com acabamento **cromado** ou lacado a **branco**. Aplicação: encastrada entre paredes ou com 1 ou 2 painéis laterais. Compatível com banheiras de 160.

3	89353500	512,36 € 494,02 €
---	-----------------	--------------------------

DIVISÓRIA VERSUS 170



1700x1400mm / 32.9Kg

Divisória em vidro temperado 4mm com abertura central e fecho magnético. Perfis ajustáveis de 0 a 40mm, em alumínio com acabamento **cromado** ou lacado a **branco**. Aplicação: encastrada entre paredes ou com 1 ou 2 painéis laterais. Compatível com banheiras de 170.

4	89354500	517,63 € 499,09 €
---	-----------------	--------------------------

DIVISÓRIA VERSUS 175



1750x1400mm / 33.7Kg

Divisória em vidro temperado 4mm com abertura central e fecho magnético. Perfis ajustáveis de 0 a 40mm, em alumínio com acabamento **cromado** ou lacado a **branco**. Aplicação: encastrada entre paredes ou com 1 ou 2 painéis laterais. Compatível com banheiras de 175.

5	89355500	522,96 € 504,19 €
---	-----------------	--------------------------

DIVISÓRIA VERSUS 180



1800x1400mm / 34.2Kg

Divisória em vidro temperado 4mm com abertura central e fecho magnético. Perfis ajustáveis de 0 a 40mm, em alumínio com acabamento **cromado** ou lacado a **branco**. Aplicação: encastrada entre paredes ou com 1 ou 2 painéis laterais. Compatível com banheiras de 180.

	VIDRO CR	VIDRO BR
6	89356500	533,54 € 514,39 €

DIVISÓRIA VERSUS 190



1900x1400mm / 35.6Kg

Divisória em vidro temperado 4mm com abertura central e fecho magnético. Perfis ajustáveis de 0 a 40mm, em alumínio com acabamento **cromado** ou lacado a **branco**. Aplicação: encastrada entre paredes ou com 1 ou 2 painéis laterais. Compatível com banheiras de 190.

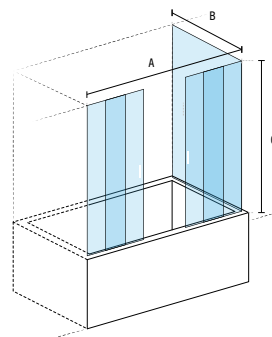

	VIDRO CR	VIDRO BR
7	89360100	163,92 € 155,98 €

PAINEL FIXO VERSUS 70



700x1400mm / 12.4Kg

Painel em vidro temperado 4mm. Perfil ajustável de 0 a 20mm em alumínio com acabamento **cromado** ou lacado a **branco**. Compatível com banheiras de 70.

8	89361100	168,61 € 160,65 €
---	-----------------	--------------------------

PAINEL FIXO VERSUS 75



750x1400mm / 13.3Kg

Painel em vidro temperado 4mm. Perfil ajustável de 0 a 20mm em alumínio com acabamento **cromado** ou lacado a **branco**. Compatível com banheiras de 75.

SÍMBOLOS



Embalado



VERSUS

	VIDRO CR	VIDRO BR
9 89362100	173,31 €	165,26 €

PAINEL FIXO VERSUS 80

800x1400mm / 14.5Kg

Painel em vidro temperado 4mm. Perfil ajustável de 0 a 20mm em alumínio com acabamento **cromado** ou lacado a **branco**.
Compatível com banheiras de 80.

10 89363100	192,46 €	183,90 €
--------------------	----------	----------

PAINEL FIXO VERSUS 90

900x1400mm / 16.0Kg

Painel em vidro temperado 4mm. Perfil ajustável de 0 a 20mm em alumínio com acabamento **cromado** ou lacado a **branco**.
Compatível com banheiras de 90.

	A	C	B	C
1	150	1480-1520	1400	
2	160	1580-1620	1400	
3	170	1680-1720	1400	
4	175	1730-1770	1400	
5	180	1780-1820	1400	
6	190	1880-1920	1400	
7			70	690-710
8			75	740-760
9			80	960-810
10			90	890-910

SCREEN

	BRANCO	VIDRO
1 894100		560,15 €

RESGUARDO SCREEN 100

940x2043mm / 44.0Kg

Resguardo suportado por calha de alumínio e tirantes de fixação laterais fixos à parede. Resguardo em vidro transparente temperado de 8 mm. Tirantes de fixação em aço inox polido com ajuste de 20 cm.
Compatível com bases de 100x70/75/80/90.

2 894120	603,66 €
-----------------	----------

RESGUARDO SCREEN 120

1140x2043mm / 53.0Kg

Resguardo suportado por calha de alumínio e tirantes de fixação laterais fixos à parede. Resguardo em vidro transparente temperado de 8 mm. Tirantes de fixação em aço inox polido com ajuste de 20 cm.
Compatível com bases de 120x70/75/80/90.

3 894140	662,63 €
-----------------	----------

RESGUARDO SCREEN 140

1340x2043mm / 62.0Kg

Resguardo suportado por calha de alumínio e tirantes de fixação laterais fixos à parede. Resguardo em vidro transparente temperado de 8 mm. Tirantes de fixação em aço inox polido com ajuste de 20 cm.
Compatível com bases de 140x70/75/80/90.

4 894160	713,15 €
-----------------	----------

RESGUARDO SCREEN 160

1540x2043mm / 71.0Kg

Resguardo suportado por calha de alumínio e tirantes de fixação laterais fixos à parede. Resguardo em vidro transparente temperado de 8 mm. Tirantes de fixação em aço inox polido com ajuste de 20 cm.
Compatível com bases de 160x70/75/80/90.

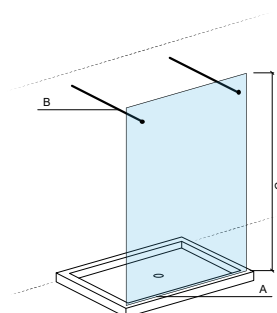

	A	B	C
1	100	940	664-864
2	120	1140	664-864
3	140	1340	664-864
4	160	1540	664-864

SÍMBOLOS



Embalado

DIVISÓRIAS

BASES DE DUCHE



SCREEN

	BRANCO	VIDRO
1	894101	560,15 €

RESGUARDO SCREEN 100 C/FIXAÇÃO LATERAL

- 940x2050mm / 43.0Kg
- Resguardo suportado por calha de alumínio e tirante de fixação lateral fixo à parede. Resguardo em vidro transparente temperado de 8 mm.
- Tirante de fixação em aço inox polido com ajuste de 20 cm.
- Compatível com bases de 100x70/75/80/90.

2	894121	603,66 €
---	---------------	-----------------

RESGUARDO SCREEN 120 C/FIXAÇÃO LATERAL

- 1140x2050mm / 52.0Kg
- Resguardo suportado por calha de alumínio e tirante de fixação lateral fixo à parede. Resguardo em vidro transparente temperado de 8 mm.
- Tirante de fixação em aço inox polido com ajuste de 20 cm.
- Compatível com bases de 120x70/75/80/90.

3	894141	662,63 €
---	---------------	-----------------

RESGUARDO SCREEN 140 C/FIXAÇÃO LATERAL

- 1340x2050mm / 62.0Kg
- Resguardo suportado por calha de alumínio e tirante de fixação lateral fixo à parede. Resguardo em vidro transparente temperado de 8 mm.
- Tirante de fixação em aço inox polido com ajuste de 20 cm.
- Compatível com bases de 140x70/75/80/90.

4	894161	713,15 €
---	---------------	-----------------

RESGUARDO SCREEN 160 C/FIXAÇÃO LATERAL

- 1540x2050mm / 71.0Kg
- Resguardo suportado por calha de alumínio e tirante de fixação lateral fixo à parede. Resguardo em vidro transparente temperado de 8 mm.
- Tirante de fixação em aço inox polido com ajuste de 20 cm.
- Compatível com bases de 160x70/75/80/90.

	A	B	C
1	100	940	664-864
2	120	1140	664-864
3	140	1340	664-864
4	160	1540	664-864

SAFIRA

	VIDRO CR	VIDRO PR
1	89668022	446,60 €

RESGUARDO SAFIRA 80

- 800x2000mm / 33.4Kg
- Resguardo reversível em vidro (8mm) suportado por calha de fixação lateral fixa à parede. Perfil com abacamento **cromado** ou **preto mate**.
- Braço de suporte opcional **não incluído** (8A9660000).

2	89660022	351,70 €	474,51 €
---	-----------------	-----------------	-----------------

RESGUARDO SAFIRA 100

- 1000x2000mm / 41.8Kg
- Resguardo reversível em vidro (8mm) suportado por calha de fixação lateral fixa à parede. Perfil com abacamento **cromado** ou **preto mate**.
- Braço de suporte opcional **não incluído** (8A9660000).

3	89662022	390,78 €	530,34 €
---	-----------------	-----------------	-----------------

RESGUARDO SAFIRA 120

- 1165x2000mm / 50.3Kg
- Resguardo reversível em vidro (8mm) suportado por calha de fixação lateral fixa à parede. Perfil com abacamento **cromado** (11) ou **preto mate** (26).
- Braço de suporte opcional **não incluído** (8A9660000).

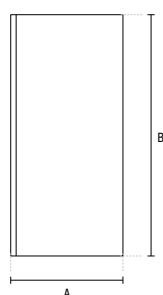

	A	B
1	800	2000
2	1000	2000
3	1165	2000



SÍMBOLOS



Embalado



10 Anos de Garantia



Ultimate Glass Protection



Reversível



Espessura



SAFIRA

	VIDRO CR	VIDRO PR
89673022	312,62 €	422,04 €

PAINEL DEFLECTOR SAFIRA 30

343x2000mm / 15.4Kg

Painel reversível em vidro (8mm) suportado por calha de fixação lateral fixada ao resguardo. Perfil com acabamento **cromado (11)** ou **preto mate (26)**. Braço de suporte opcional **não incluído**. Compatível com resguardo 80/100/120.

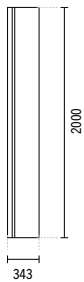

	CROMO	COR
8A966000	145,15 €	200,97 €

BRAÇO DE SUPORTE SAFIRA

1030mm / 1.0Kg

Braço de suporte com acabamento **cromado [11]** ou **preto mate [26]**. Permite corte à medida. Braço de suporte opcional. Compatível com resguardo 80/100/120. Max. 1030mm.



	VIDRO CR	VIDRO BR
1 89638022	435,44 €	

PORTA BIFOLD SAFIRA 80

800x1900mm / 21.7Kg

Porta reversível em vidro (4mm) com puxador em latão. Perfis ajustáveis de 0 a 50mm, com acabamento **cromado**. Aplicação: encastrada, com 1 painel inline, com 1 ou 2 painéis laterais.

2 89639022	457,77 €
-------------------	----------

PORTA BIFOLD SAFIRA 90

900x1900mm / 23.9Kg

Porta reversível em vidro (4mm) com puxador em latão. Perfis ajustáveis de 0 a 50mm, com acabamento **cromado**. Aplicação: encastrada, com 1 painel inline, com 1 ou 2 painéis laterais.

3 89630022	480,10 €
-------------------	----------

PORTA BIFOLD SAFIRA 100

1000x1900mm / 26.2Kg

Porta reversível em vidro (4mm) com puxador em latão. Perfis ajustáveis de 0 a 50mm, com acabamento **cromado**. Aplicação: encastrada, com 1 painel inline, com 1 ou 2 painéis laterais.

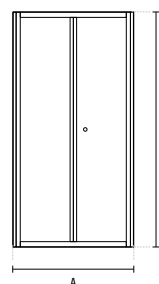

	A	B
1 80	740-800	1900
2 90	840-900	1900
3 100	940-1000	1900



SÍMBOLOS



Embalado



10 Anos de Garantia



Ultimate Glass Protection



Reversível



Espessura



Corte à medida



SAFIRA

	VIDRO CR	VIDRO BR
1	89628022	362,86 €

PORTA PIVOTANTE SAFIRA 80
800x1900mm / 25.0Kg
 Porta reversível em vidro (6mm) com puxador em latão. Perfis ajustáveis de 0 a 50mm, com acabamento **cromado**. Aplicação: encastrada, com 1 painel inline, com 1 ou 2 painéis laterais.

2	89629022	390,78 €
---	-----------------	-----------------

PORTA PIVOTANTE SAFIRA 90
900x1900mm / 27.9Kg
 Porta reversível em vidro (6mm) com puxador em latão. Perfis ajustáveis de 0 a 50mm, com acabamento **cromado**. Aplicação: encastrada, com 1 painel inline, com 1 ou 2 painéis laterais.

3	89620022	424,27 €
---	-----------------	-----------------

PORTA PIVOTANTE SAFIRA 100
1000x1900mm / 30.8Kg
 Porta reversível em vidro (6mm) com puxador em latão. Perfis ajustáveis de 0 a 50mm, com acabamento **cromado**. Aplicação: encastrada, com 1 painel inline, com 1 ou 2 painéis laterais.

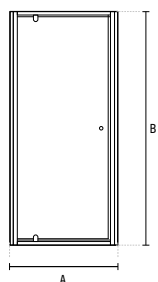

	A	B
1	80	740-800
2	90	840-900
3	100	940-1000



	VIDRO CR	VIDRO BR
1	89610022	444,37 €

PORTA DE CORRER SAFIRA 100
1000x1900mm / 32.5Kg
 Porta reversível em vidro (6mm) com puxador em latão. Perfis ajustáveis de 0 a 50mm, com acabamento **cromado**. Aplicação: encastrada, com 1 painel inline, com 1 ou 2 painéis laterais.

2	89612022	453,30 €
---	-----------------	-----------------

PORTA DE CORRER SAFIRA 120
1200x1900mm / 38.3Kg
 Porta reversível em vidro (6mm) com puxador em latão. Perfis ajustáveis de 0 a 50mm, com acabamento **cromado**. Aplicação: encastrada, com 1 painel inline, com 1 ou 2 painéis laterais.

3	89614022	497,96 €
---	-----------------	-----------------

PORTA DE CORRER SAFIRA 140
1400x1900mm / 44.4Kg
 Porta reversível em vidro (6mm) com puxador em latão. Perfis ajustáveis de 0 a 50mm, com acabamento **cromado**. Aplicação: encastrada, com 1 painel inline, com 1 ou 2 painéis laterais.

4	89616022	520,29 €
---	-----------------	-----------------

PORTA DE CORRER SAFIRA 160
1600x1900mm / 50.8Kg
 Porta reversível em vidro (6mm) com puxador em latão. Perfis ajustáveis de 0 a 50mm, com acabamento **cromado**. Aplicação: encastrada, com 1 painel inline, com 1 ou 2 painéis laterais.

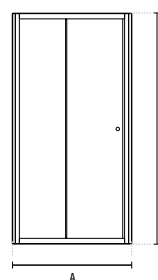

	A	B
1	100	940-1000
2	120	1140-1200
3	140	1340-1400
4	160	1540-1600



SÍMBOLOS



Embalado



10 Anos de Garantia



Ultimate Glass Protection



Reversível



Espessura



SAFIRA

	VIDRO CR	VIDRO BR
1	89647022	262,38 €

PAINEL LATERAL SAFIRA 70
700x1900mm / 23.0Kg
Painel reversível em vidro (6mm). Perfil ajustável de 0 a 25mm, com acabamento **cromado**. Compatível com porta bifold 80/90/100, porta pivotante 80/90/100, porta de correr 100/120/140/160.

2	89648022	273,54 €
---	-----------------	-----------------

PAINEL LATERAL SAFIRA 80
800x1900mm / 26.0Kg
Painel reversível em vidro (6mm). Perfil ajustável de 0 a 25mm, com acabamento **cromado**. Compatível com porta bifold 80/90/100, porta pivotante 80/90/100, porta de correr 100/120/140/160.

3	89649022	284,71 €
---	-----------------	-----------------

PAINEL LATERAL SAFIRA 90
900x1900mm / 28.8Kg
Painel reversível em vidro (6mm). Perfil ajustável de 0 a 25mm, com acabamento **cromado**. Compatível com porta bifold 80/90/100, porta pivotante 80/90/100, porta de correr 100/120/140/160.

	VIDRO CR	VIDRO BR
	89682022	256,80 €

PAINEL INLINE SAFIRA 20
200x1900mm / 9.6Kg
Painel reversível em vidro (6mm) com braço de suporte incluído. Com acabamento **cromado**. Compatível com porta bifold 80/90/100, porta pivotante 80/90/100, porta de correr 100/120/140/160.

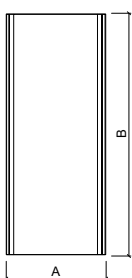

	A	B
1	70 665-700	1900
2	80 765-800	1900
3	90 865-900	1900



SÍMBOLOS



Embalado



10 Anos de Garantia



Ultimate Glass Protection



Reversível



Espessura

DIVISÓRIAS

BASES DE DUCHE



SAFIRA

	VIDRO CR	VIDRO BR
1	89658022	591,75 €
	DIVISÓRIA SAFIRA CANTO 80	
	800x800x1900mm / 48.3Kg	
	Divisória em vidro temperado (6mm) com fecho magnético e puxador em latão. Perfis ajustáveis de 0 a 25mm, com acabamento cromado . Compatível com bases de 80x80.	
2	89659022	636,41 €
	DIVISÓRIA SAFIRA CANTO 90	
	900x900x1900mm / 54.6Kg	
	Divisória em vidro temperado (6mm) com fecho magnético e puxador em latão. Perfis ajustáveis de 0 a 25mm, com acabamento cromado . Compatível com bases de 90x90.	
3	89650022	725,73 €
	DIVISÓRIA SAFIRA CANTO 100	
	1000x1000x1900mm / 60.4Kg	
	Divisória em vidro temperado (6mm) com fecho magnético e puxador em latão. Perfis ajustáveis de 0 a 25mm, com acabamento cromado . Compatível com bases de 100x100.	

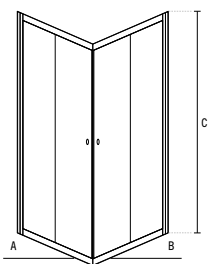

	A	B	C
1	80X80	765-800	765-800
2	90X90	865-900	865-900
3	100X100	965-1000	965-1000

VERSUS

	VIDRO CR	VIDRO BR
1	893010	535,39 € 529,53 €
	DIVISÓRIA VERSUS 75	
	750x750x1900mm / 35.9Kg	
	Divisória em vidro temperado 4mm com fecho magnético. Perfis ajustáveis de 0 a 20mm, em alumínio com acabamento cromado ou lacado a branco. Compatível com bases de 75x75.	
2	893030	546,75 € 541,08 €
	DIVISÓRIA VERSUS 80	
	800x800x1900mm / 38.4Kg	
	Divisória em vidro temperado 4mm com fecho magnético. Perfis ajustáveis de 0 a 20mm, em alumínio com acabamento cromado ou lacado a branco. Compatível com bases de 80x80.	
3	893040	589,16 € 584,06 €
	DIVISÓRIA VERSUS 90	
	900x900x1900mm / 42.4Kg	
	Divisória em vidro temperado 4mm com fecho magnético. Perfis ajustáveis de 0 a 20mm, em alumínio com acabamento cromado ou lacado a branco. Compatível com bases de 90x90.	

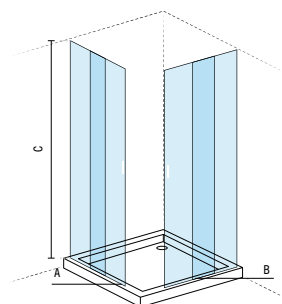

	A	B	C
1	75X75	740-760	740-760
2	80X80	790-810	790-810
3	90X90	890-910	890-910

SÍMBOLOS



Embalado



10 Anos de Garantia



Ultimate Glass Protection



Reversível



Espessura



	VIDRO CR	VIDRO BR
894000	567,96 €	555,12 €

DIVISÓRIA VERSUS CANTO 90X70

900x700x1900mm / 38.2Kg

Divisória em vidro temperado 4mm com fecho magnético. Perfis ajustáveis de 0 a 20mm, em alumínio com acabamento **cromado** ou lacado a **branco**. Compatível com base Waterline 90x70 107442.

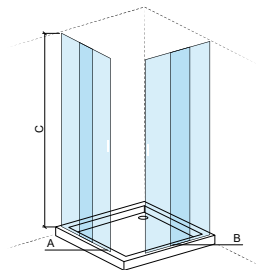

	A	B	C
1 90X70	890-910	690-710	1900

SÍMBOLOS



Embalado

	VIDRO CR	VIDRO BR
1 8931000	369,16 €	366,32 €

DIVISÓRIA VERSUS 100

1000x1900mm / 25.3Kg

Divisória reversível em vidro temperado 4mm com abertura lateral e fecho magnético. Perfis ajustáveis de 0 a 40mm, em alumínio com acabamento **cromado** ou lacado a **branco**. Aplicação: encastrada, com 1 ou 2 painéis laterais. Compatível com bases de 100x70/75/80/90.

2 8931200	392,08 €	389,45 €
------------------	----------	----------

DIVISÓRIA VERSUS 120

1200x1900mm / 31.0Kg

Divisória reversível em vidro temperado 4mm com abertura lateral e fecho magnético. Perfis ajustáveis de 0 a 40mm, em alumínio com acabamento **cromado** ou lacado a **branco**. Aplicação: encastrada, com 1 ou 2 painéis laterais. Compatível com bases de 120x70/75/80/90.

3 8931400	450,98 €	444,05 €
------------------	----------	----------

DIVISÓRIA VERSUS 140

1400x1900mm / 33.6Kg

Divisória reversível em vidro temperado 4mm com abertura lateral e fecho magnético. Perfis ajustáveis de 0 a 40mm, em alumínio com acabamento **cromado** ou lacado a **branco**. Aplicação: encastrada, com 1 ou 2 painéis laterais. Compatível com bases de 140x70/75/80/90.

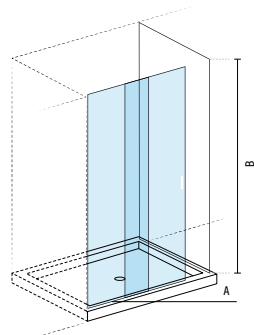

	A	B
1 100	980-1020	1900
2 120	1180-1220	1900
3 140	1380-1420	1900

DIVISÓRIAS

BASES DE DUCHE



VERSUS

	VIDRO CR	VIDRO BR
1	8931550	538,42 € 517,59 €

DIVISÓRIA VERSUS 150

1500x1900mm / 40.1Kg
Divisória reversível em vidro temperado 4mm com abertura central e fecho magnético. Perfis ajustáveis de 0 a 40mm, em alumínio com acabamento **cromado** ou lacado a **branco**. Aplicação: encastrada, com 1 ou 2 painéis laterais. Compatível com bases de 150x70/75/80/90.

2	8931650	592,89 € 570,05 €
---	---------	-------------------

DIVISÓRIA VERSUS 160

1600x1900mm / 41.2Kg
Divisória reversível em vidro temperado 4mm com abertura central e fecho magnético. Perfis ajustáveis de 0 a 40mm, em alumínio com acabamento **cromado** ou lacado a **branco**. Aplicação: encastrada, com 1 ou 2 painéis laterais. Compatível com bases de 160x70/75/80/90.

3	8931750	605,73 € 582,70 €
---	---------	-------------------

DIVISÓRIA VERSUS 170

1700x1900mm / 43.6Kg
Divisória reversível em vidro temperado 4mm com abertura central e fecho magnético. Perfis ajustáveis de 0 a 40mm, em alumínio com acabamento **cromado** ou lacado a **branco**. Aplicação: encastrada, com 1 ou 2 painéis laterais. Compatível com bases de 170x70/75/80/90.

4	8931850	618,78 € 595,33 €
---	---------	-------------------

DIVISÓRIA VERSUS 180

1800x1900mm / 45.5Kg
Divisória reversível em vidro temperado 4mm com abertura central e fecho magnético. Perfis ajustáveis de 0 a 40mm, em alumínio com acabamento **cromado** ou lacado a **branco**. Aplicação: encastrada, com 1 ou 2 painéis laterais. Compatível com bases de 180x70/75/80/90.

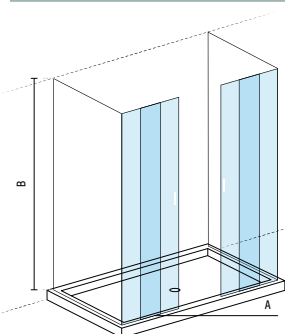

	A	B
1	150	1480-1520
2	160	1580-1620
3	170	1680-1720
4	180	1780-1820

	VIDRO CR	VIDRO BR
1	8931010	177,56 € 173,29 €

PAINEL FIXO VERSUS 70

700x1900mm / 17.0Kg
Divisória reversível em vidro temperado 4mm com abertura lateral e fecho magnético. Perfil ajustável de 0 a 20mm, em alumínio com acabamento **cromado** ou lacado a **branco**. Compatível com bases de 70cm de largura.

2	8931110	182,98 € 178,70 €
---	---------	-------------------

PAINEL FIXO VERSUS 75

750x1900mm / 18.0Kg
Divisória reversível em vidro temperado 4mm com abertura lateral e fecho magnético. Perfil ajustável de 0 a 20mm, em alumínio com acabamento **cromado** ou lacado a **branco**. Compatível com bases de 75cm de largura.

3	8931210	188,41 € 183,90 €
---	---------	-------------------

PAINEL FIXO VERSUS 80

800x1900mm / 19.2Kg
Divisória reversível em vidro temperado 4mm com abertura lateral e fecho magnético. Perfil ajustável de 0 a 20mm, em alumínio com acabamento **cromado** ou lacado a **branco**. Compatível com bases de 80cm de largura.

4	8931310	204,24 € 199,96 €
---	---------	-------------------

PAINEL FIXO VERSUS 90

900x1900mm / 21.2Kg
Divisória reversível em vidro temperado 4mm com abertura lateral e fecho magnético. Perfil ajustável de 0 a 20mm, em alumínio com acabamento **cromado** ou lacado a **branco**. Compatível com bases de 90cm de largura.

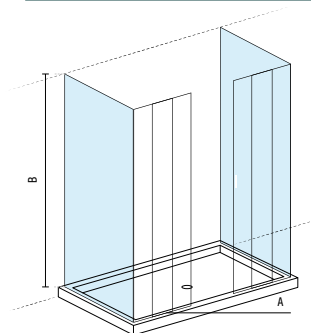

	A	B
1	70	690-710
2	75	740-760
3	80	790-810
4	90	890-910

SÍMBOLOS



Embalado



NEW WCCARE

	VIDRO CR	VIDRO BR
1 891920		419,17 €

PORTAS NEW WCCARE 90

860x1850mm / 28.0Kg

Portas reversíveis de vidro temperado de 6mm com fecho magnético. Perfil em alumínio cromado.

2 891910		452,77 €
-----------------	--	-----------------

PORTAS NEW WCCARE 120

1160x1850mm / 35.0Kg

Portas reversíveis de vidro temperado de 6mm com fecho magnético. Perfil em alumínio cromado.

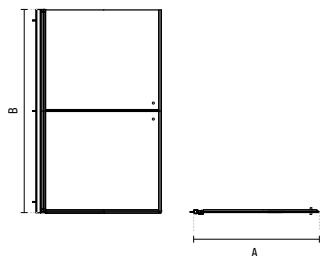

	A	B
1 90	860	1850
2 120	1160	1850

SÍMBOLOS



Embalado

DIVISÓRIAS	BASES
PORTA SAFIRA 80 RES. SAFIRA 80(d)	<p>Cobalt(c) 100x80 91100080 Selenium(c) 100x80 9210008040 D_Path 80x80 1078720; 100x80(c) 1078820 Marina Star 80x70 87080070; 80x80 97080080; 100x80(c) 97100080 Marina Plus 80x80 96080080; 100x70(c) 96100070; 100x80 96100080; 100x90 96100090; 100x100 96100100 Marina 80x70 95080070; 80x80 85080080; 100x70(c) 95100070; 100x80 95100080; 100x90 95100090; 100x100 95100100 Moraira Plus 80x80 107790 Moraira 80x80 107150/107245 Waterline 80x80 107480; 80x80 107470 StepIn 80x80 107520; 100x70(c) 107562; 100x80 107542 Moraira Plus(c) 100x80 107812 Moraira(c) 100x70 107192 Waterline(c) 100x70 107452; 100x80 107722; 100x90 107732 Piano 80x80 803740 / 804150; 100x70(c) 803760 / 804170; 100x75(g) 803770 / 804180; 100x80 803780 / 804190; 100x90 803790 / 804210; 100x100 803800 / 804220; Open(c) 100x70 801210/801160; 100x75(g) 801240/800960; 100x80 801270/800970; 100x90 801310/800980 Face(c) 100x100 800290 (c) Compatível se adicionar o painel inline SAFIRA Ref.89682022. (d) Compatível com bases de comprimento 80cm e profundidade de 70-100cm, desde que seja assegurada uma entrada mínima lateral ou frontal de 40cm. (g) Compatível com porta SAFIRA apenas na tipologia de instalação de encastrar (entre 3 paredes).</p>
PORTA SAFIRA 90	<p>D_Path 90x90 1078520 Marina Star 90x90 97090090; 90x70 97090070; 90x80 97090080; 100x90 97100090; 110x70(c) 97110070; 110x80(c) 97110080; 110x90(c) 9711009000 Marina Plus 90x70 96090070; 90x80 96090080; 90x90 96090090; 110x70(c) 96110070; 110x80(c) 96110080; 110x90(c) 96110090; 110x100(c)(f) 96110100 Marina 90x70 95090070; 90x80 95090080; 90x90 95090090; 110x70(c) 95110070; 110x80(c) 95110080; 110x90(c) 95110090; 110x100(c)(f) 95110100 Moraira Plus 90x90 107800 Moraira 90x90 107250 Waterline 90x90 107500; 90x90 107780; 90x70 107442 StepIn 90x90 107530; Piano 90x90 803750 / 804160; Millennium 90x90 800070; 90x75 800060; 110x90(c) 800110 Face 90x90 800280 (c) Compatível se adicionar o painel inline SAFIRA Ref.89682022. (f) Apenas na tipologia de instalação de encastrar (entre 3 paredes).</p>
DIV. NEW WCCARE 90	<p>Cobalt 120x90 9112009000 D_Path 90x90 1078520; 120x90 1078420 Selenium 120x90 9212009040 Orizon 120x90 107862004 Marina Star 90x90 9709009000 Marina Plus 90x90 96090090; 120x90 96120090 Marina 90x90 95090090; 120x90 95120090 Moraira 90x90 107250/107245/107255 Waterline 90x90 107500/107780 StepIn 90x90 107540; 120x90 107612 Piano 120x90 803840/804260; 90x90 803750/804160; Open 120x90 801320/801020 New WcCare 120x90 800900 Millennium 90x90 800070 Face 90x90 800280</p>

DIVISÓRIAS	BASES
PORTA SAFIRA 100	<p>Cobalt 100x80 91100080; 120x90(c) 91120090 D_Path 120x90(c) 1078420; 100x80 1078820 Selenium 100x80(f) 92100080; 120x90(c) 92120090 Orizon 120x90(c) 107862004 Marina Star 100x100(f) 97100100; 100x70 97100070; 100x80 97100080; 120x70(c) 97120070; 120x80(c) 97120080; 120x90(c) 97120090; 120x100(c)(f) 97120100 Marina Plus 100x70 96100070; 100x80 96100080; 100x90 96100090; 100x100(f) 96100100; 120x70(c) 96120070; 120x80 96120080; 120x90 96120090; 120x100(f) 96120100 Marina 100x70 95100070; 100x80 95100080; 100x90 95100090; 100x100(f) 95100100; 120x70(c) 95120070; 120x80 95120080; 120x90 95120090; 120x100(f) 95120100; 120x120(f) 95120120 Moraira Plus 100x80 107812; 120x80(c) 107822; 120x90 107832 Waterline 100x70 107452; 100x80 107722; 100x90 107732; 120x70(c) 107462; 120x80 107742; 120x90 107752 StepIn 100x70 107562; 100x80 107542; 120x70(c) 107572; 120x80 107552; 120x90 107612 Piano 100x70 803760/ 804170; 100x75(g) 803770/ 804180; 100x80 803780/ 804190; 100x90 803790/ 804210; 100x100(f) 80380/ 804220; 120x70(c) 803810/ 804230; 120x75(g) 803820/ 804240; 120x80 803830/804250; 120x90 803840/804260; Open 100x70 801210/801160; 100x75(g) 801240/800960; 100x80 801270/800970; 100x90 801310/800980; 120x70(c) 801220/801160; 120x75 801240/800990; 120x80 801270/801010; 120x90 801310/801020 Face 100x100(f) 800290 New WcCare(c) 120x90 800900 (c) Compatível se adicionar o painel inline SAFIRA Ref.89682022. (f) Apenas na tipologia de instalação de encastrar (entre 3 paredes). (g) Compatível com porta Safira apenas na tipologia de instalação de encastrar (entre 3 paredes).</p>
RES. SCREEN 100(a) RES. SAFIRA 100(d) DIV. VERSUS 100	<p>Cobalt 100x80 91100080 Selenium 100x80 92100080 D_Path 100x80 1078820 Marina Star 100x100(b) 97100100; 100x70 97100070; 100x80 97100080; 100x90 97100090 Marina Plus 100x70 96100070; 100x80 96100080; 100x90 96100090 Marina 100x70 95100070; 100x80 95100080; 100x90 95100090; 100x100(b) 95100100; Waterline 100x70 107452; 100x80 107722 StepIn 100x70 107562; 100x80 107542 Piano 100x70 803760/ 804170; 100x75 803770/804180; 100x80 803780/ 804190; 100x90 803790/ 804210; 100x100(b) 803800/804220; Open 100x70 801210/801160; 100x75 801240/800960; 100x80 801270/800970; 100x90 801310/800980 Face(b) 100x100 800290 (a) A versão com fixação lateral Ref.894101 é compatível com bases de comprimento 100cm e profundidade de 70-90cm, desde que seja assegurada uma entrada mínima lateral ou frontal de 40cm. (b) Só VERSUS na versão de encastrar. (d) Compatível com bases de comprimento 100cm e profundidade de 70-100cm, desde que seja assegurada uma entrada mínima lateral ou frontal de 40cm.</p>

DIVISÓRIAS	BASES
PORTA SAFIRA 120	<p>Cobalt 120x80 91120080; 120x90 91120090 D_Path 120x90 1078420; 120x80 1078920 Selenium 120x80 92120080; 120x90 92120090 Orizon 120x90(c) 1078620 Marina Star 120x120(f) 97120120; 120x70 97120070; 120x80 97120080; 120x90 97120090; 120x100(f) 97120100; 140x80(c) 97120100; 140x90(c) 97140090; 140x100(c)(f) 97140100; 140x120(c)(f) 97140120 Marina Plus 120x70 96120070; 120x80 96120080; 120x90 96120090; 120x100(f) 96120100; 140x70(c) 96140070; 140x80 96140080; 140x90 96140090; 140x100(f) 96140100 Marina 120x70 95120070; 120x80 95120080; 120x90 95120090; 120x100(f) 95120100; 120x120(f) 95120120; 140x70(c) 95140070; 140x80 95140080; 140x90 95140090; 140x100(f) 95140100; 140x120(f) 95140120 Moraira Plus 120x80 107822; 120x90 107832 Waterline 120x70 107462; 120x80 107742; 120x90 107752 StepIn 120x70 107572; 120x80 107552; 120x90 107612; 140x70(c) 107622; 140x80 107632; 140x90 107642 Piano 120x70 803810/ 804230; 120x75 803820/804240; 120x80; 120x90 803830/ 804250; 140x70(c) 803890/804310; 140x75 803900/804320; 140x80 803910/804330; 140x90 803920/804340; Open 120x70 801220/801160; 120x75 801240/800990; 120x80 801270/801010; 120x90 801310/801020; 140x70(c) 801230/801180; 140x75 801260/801030; 140x80 801290/801040; 140x90 801330/801050 New WcCare 120x90 800900 Waterline(c) 140x70 107512 (c) Compatível se adicionar o painel inline SAFIRA Ref.89682022. (f) Apenas na tipologia de instalação de encastrar (entre 3 paredes).</p>
DIV. NEW WCCARE 120	<p>Cobalt 120x90 91120090 D_Path 120x90 1078420 Selenium 120x90 9212009040 Orizon 120x90 1078620 Marina Star 120x90 97120090; 120x120 97120120 Marina 120x90 95120090 StepIn 120x90 107612 Piano 120x90 803840/804260 Open 120x90 801320/801020 New WcCare 120x90 800900</p>

DIVISÓRIAS	BASES
RES. SCREEN 120(a) RES. SAFIRA 120(d) DIV. VERSUS 120	<p>Cobalt 120x80 91120080; 120x90 9112009000 D_Path 120x90 1078420; 120x80 1078920 Selenium 120x80 92120080; 120x90 92120090 Orizon 120x90 1078620 Marina Star 120x80 97120080; 120x90 97120090; 120x70 96120070; 120x80 96120080; 120x90 96120090 Marina Plus 120x70 96120070; 120x80 96120080; 120x90 96120090 Marina 120x70 95120070; 120x80 95120080; 120x90 95120090 Waterline 120x70 107462; 120x80 107742 StepIn 120x70 107572; 120x80 107552; 120x90 107612 Piano 120x70 803810/ 804230; 120x75 803820/ 804240; 120x80 803830/804250; 120x90 803840/804260; Open 120x70 801220/801170; 120x75 801250/800990; 120x80 801280/801010; 120x90 801320/801020 New WcCare 120x90 800900 (a) A versão com fixação lateral Ref.894121 é compatível com bases de comprimento 120cm, desde que seja assegurada uma entrada mínima lateral ou frontal de 40cm. (d) Compatível com bases de comprimento 120cm e profundidade de 70-100cm, desde que seja assegurada uma entrada mínima lateral ou frontal de 40cm.</p>
PORTA SAFIRA 140	<p>Marina Star 140x80 97120100; 140x90 97140090; 140x100(f) 97140100; 140x120(f) 97140120; 140x140(f) 97140140; 160x70(c) 97160070; 160x80(c) 97160080; 160x90(c) 97160090; 160x100(c)(f) 97160100; 160x120(c)(f) 97160120; 160x140(c)(f) 97160140 Marina Plus 140x70 96140070; 140x80 96140080; 140x90 96140090; 140x100(f) 96140100; 160x70(c) 96160070; 160x80(c) 96160080; 160x90(c) 96160090; 160x100(c)(f) 96160100 Marina 140x70 95140070; 140x80 95140080; 140x90 95140090; 140x100(f) 95140100; 140x120(f) 95140120; 160x70(c) 95160070; 160x80(c) 95160080; 160x90(c) 95160090; 160x100(c)(f) 95160100; 160x120(c)(f) 95160120 Waterline 140x70 107512 StepIn 140x70 107622; 140x80 107632; 140x90 107642 Piano 140x70 803890/804310; 140x75 80390/804320; 140x80 803910/804330; 140x90 803920/804340; 160x70(c) 803970/804390; 160x75(c) 803980/804400; 160x80(c) 803990/804410; 160x90(c) 804010/ 804420; Open 140x70 801230/801180; 140x75 801260/801030; 140x80 801290/801040; 140x90 801330/801050 160x70(c) 801630/801430; 160x75(c) 801640/801440; 160x80(c) 801650/801450; 160x90(c) 801660/801460 (c) Compatível se adicionar o painel inline SAFIRA Ref.89682022. (f) Apenas na tipologia de instalação de encastrar (entre 3 paredes).</p>

DIVISÓRIAS	BASES
RES. SCREEN 140(a) DIV. VERSUS 140	<p>Marina Star 140x70 97140070; 140x80 97140080; 140x90 97140090</p> <p>Marina Plus 140x70 96140070; 140x80 96140080; 140x90 96140090</p> <p>Marina 140x70 95140070; 140x80 95140080; 140x90 95140090</p> <p>Waterline 140x70 107512</p> <p>StepIn 140x70 107622; 140x80 107632; 140x90 107642</p> <p>Piano 140x70 803890/804310; 140x75 803900/804320; 140x80 803910/804330; 140x90 803920/804340;</p> <p>Open 140x70 801230/801180; 140x75 801260/801030; 140x80 801290/801040; 140x90 801330/801050</p> <p>(a) A versão com fixação lateral Ref.894141 é compatível com bases de comprimento 140cm, desde que seja assegurada uma entrada mínima lateral ou frontal de 40cm.</p>
DIV. VERSUS 150	<p>Marina Star 150x70 97150070; 150x80 97150080; 150x90 97150090</p> <p>Marina Plus 150x70 96150070; 150x80 96150080; 150x90 9615009002</p> <p>Marina 150x70 95150070; 150x80 95150080; 150x90 95150090</p> <p>Piano 150x70 803930/ 804350; 150x75 803940/804360; 150x80 803950/804370; 150x90 803960/804380;</p> <p>Open 150x70 801590/801380</p>
PORTA SAFIRA 160	<p>Marina Star 160x70 97160070; 160x80 97160080; 160x90 97160090; 160x100(f) 9716010000; 160x120(f) 97160120; 180x70(c) 97180070; 180x80(c) 97180080; 180x90(c) 97180090; 180x100(c)(f) 97180100 180x120(c)(f) 97180120; 180x140(c)(f) 9718014000</p> <p>Marina Plus 160x70 96160070; 160x80 96160080; 160x90 96160090; 160x100(f) 96160100; 180x70(c) 96180070; 180x80 96180080; 180x90(c) 96180090; 180x100(f) 96180100</p> <p>Marina 180x70(c) 95180070; 180x80(c) 95180080; 180x90(c) 95180090; 180x100(c)(f) 95180100; 180x120(c)(f) 95180120; 160x70 95160070; 160x80 95160080; 160x90 95160090; 160x100(f) 95160100; 160x120 95160120;</p> <p>Piano 160x70 803970/804390; 160x75 803980/804400; 160x80 803990/804410; 160x90 804010/804420; 180x70(c) 804060/804470; 180x75(c) 804070/804480; 180x80(c) 804080/804490; 180x90(c) 804090/804510;</p> <p>Open 160x70 801630/801430; 160x75 801640/801440; 160x80 801650/801450; 160x90 801660/801460; 180x75(c) 801720/801520; 180x75(c) 801730/801530</p> <p>(c) Compatível se adicionar o painel inline SAFIRA Ref.89682022.</p> <p>(f) Apenas na tipologia de instalação de encastrar (entre 3 paredes).</p>
RES. SCREEN 160(a) DIV. VERSUS 160	<p>Marina Star 160x70 97160070; 160x80 97160080; 160x90 97160090</p> <p>Marina Plus 160x70 96160070; 160x80 96160080; 160x90 96160090</p> <p>Marina 160x70 95160070; 160x80 95160080; 160x90 95160090</p> <p>Piano 160x70 803970/804390; 160x75 803980/804400; 160x80 803990/804410; 160x90 804010/804420;</p> <p>Open 160x70 801630/801430; 160x75 801640/801440; 160x80 801650/801450; 160x90 801660/801460</p> <p>(a) A versão com fixação lateral Ref.894161 é compatível com bases de comprimento 160cm, desde que seja assegurada uma entrada mínima lateral ou frontal de 40cm.</p>

DIVISÓRIAS	BASES
DIV. VERSUS 170	<p>Marina 170x70 95170070; 170x80 95170080; 170x90 95170090</p> <p>Open 170x70 801470/801670; 170x75 801480/801680; 170x80 801490/801690; 170x90 801660/801460</p>
DIV. VERSUS 180	<p>Marina 180x70 95180070; 180x80 95180080; 180x90 95180090</p> <p>Piano 180x70 804060/804470; 180x75 804070/804480; 180x80 804080/804490; 180x90 804090/804510;</p> <p>Open 180x75 801720/801520; 180x80 801730/801530</p>
DIV. VERSUS 75x75	<p>Moraira 75x75 107160</p> <p>Mosaico 75x75 800260/800450/800440/800250 /800240</p>
DIV. VERSUS 80x80 DIV. SAFIRA 80x80	<p>D_Path 80x80 1078720</p> <p>Marina Star 80x80 97080080</p> <p>Marina 80x80 95080080</p> <p>Moraira 80x80 107245</p> <p>Waterline 80x80 107480/107470</p> <p>StepIn 80x80 107520</p> <p>Piano 80x80 803740/804150</p>
DIV. VERSUS 90x70	<p>Marina Star 90x70 97090070</p> <p>Marina Plus 90x70 96090070</p> <p>Marina 90x70 95090070</p> <p>Waterline 90x70 107442</p>
DIV. VERSUS 90x90 DIV. SAFIRA 90x90	<p>D_Path 90x90 1078520</p> <p>Marina Star 90x90 97090090</p> <p>Marina 90x90 95090090</p> <p>Moraira 90x90 107250/107255</p> <p>StepIn 90x90 107530</p> <p>Piano 90x90 803750/804160</p> <p>Millennium 90x90 800070</p> <p>Face 90x90 800280</p>
DIV. SAFIRA 100x100	<p>Marina Plus 100x100 96100100</p> <p>Marina 100x100 95100100</p> <p>Piano 100x100 803800/804220</p> <p>Face 100x100 800290</p>

DIVISÓRIAS	BASES
PAINEL VERSUS 70 PAINEL SAFIRA 70	<p>Marina Star 80x70(e) 97080070; 90x70(e) 97090070; 100x70 97100070; 110x70 97110070; 120x70 97120070; 130x70 97130070; 150x70 97150070; 160x70 97160070; 170x70 97170070; 180x70 97180070 Marina Plus 90x70(e) 96090070; 100x70 96100070; 110x70 96110070; 120x70 96120070; 130x70 96130070; 140x70 96140070; 150x70 96150070; 160x70 96160070; 170x70 96170070; 180x70 96180070 Marina 80x70(e) 95080070; 90x70 95090070; 100x70 95100070; 110x70 95110070; 120x70 95120070; 130x70 95130070; 140x70 95140070; 150x70 95150070; 160x70 95160070; 170x70 95170070; 180x70 95180070; Moraira 100x70 107192; 120x70 107202 Waterline 90x70(e) 107442; 100x70 107452; 120x70 107462; 140x70 107512 StepIn 100x70 107562; 120x70 107572; 140x70 107622 Piano 100x70 803760/804170; 120x70 803810/804230; 130x70 803850/804270; 140x70 803890/804310; 150x70 803930/804350; 160x70 803970/804390; 180x70 804060/804470; Open 100x70 801210/801160; 120x70 801220/801170; 140x70 801230/801180; 150x70 801590/801380; 160x70 801630/801430; 170x70 801670/801470 (e) Exclusivo para painel Safira 70.</p>

PAINEL VERSUS 75	<p>Piano 100x75 803770/804180; 120x75 803820/804240; 130x75 803860/804280; 140x75 803900/804320; 150x75 803940/804360; 160x75 803980/804400; 180x75 804070/804480; Open 100x75 801240/800960; 120x75 801250/800990; 140x75 801260/801030; 160x75 801640/801440; 170x75 801680/801480; 180x75 801720/801520</p>
-------------------------	--

PAINEL VERSUS 80 PAINEL SAFIRA 80	<p>Cobalt 100x80 91100080; 120x80 91120080 Selenium 100x80 92100080; 120x80 92120080 D_Path 80x80(e) 1078720; 100x80 1078820; 120x80 1078920 Marina Star 80x80(e) 97080080; 90x80(e) 97090080; 100x80 97100080; 120x80 97120080; 130x80 97130080; 140x80 97140080; 150x80 97150080; 160x80 97160080; 180x80 97170080 Marina Plus 80x80(e) 96080080; 90x80(e) 96090080; 100x80 96100080; 120x80 96120080; 130x80 96130080; 140x80 96140080; 150x80 96150080; 160x80 96160080; 180x80 9618008002 Marina 80x80(e) 95080080; 90x80(e) 95090080; 100x80 95100080; 110x80 95110080; 120x80 95120080; 130x80 95130080; 140x80 95140080; 150x80 95150080; 160x80 95160080; 170x80 95170080; 180x80 95180080; 190x80 95190080 Moraira 80x80(e) 107245; Waterline 80x80(e) 107480/107470; 100x80 107722 StepIn 80x80(e) 107520; 100x80 107542; 120x80 107552; 140x80 107632 Piano 80x80(e) 803740/804150; 100x80 803780/804190; 120x80 803830/804250; 130x80 803870/804290; 140x80 803910/804330; 150x80 803950/804370; 160x80 803990/804410; 180x80 804080/804490; Open 100x80 801270/800970; 120x80 801280/801010; 140x80 801290/801040; 160x80 801650/801450; 170x80 801690/801490; 180x80 801730/801530 (e) Exclusivo para painel Safira 70.</p>
--	--

DIVISÓRIAS	BASES
PAINEL VERSUS 90 PAINEL SAFIRA 90	<p>Cobalt 120x90 91120090 D_Path 90x90(e) 1078520; 120x90 1078420 Selenium 120x90 92120090 Orizon 120x90 1078620 Marina Star 90x90(e) 97090090; 90x70(e) 97090070; 90x80(e) 97090080; 100x90 97100090; 110x90 97110090; 120x90 97120090; 130x90 97130090; 140x90 97140090; 150x90 97150090; 160x90 97160090; 170x90 97170090; 180x90 97180090 Marina Plus 90x90(e) 96090090; 90x70(e) 96090070; 90x80(e) 96090080; 100x90 96100090; 110x90 96110090; 120x90 96120090; 130x90 96130090; 140x90 96140090; 150x90 96150090; 160x90 96160090; 170x90 96170090; 180x90 96180090 Marina 90x80(e) 95090080; 90x90(e) 95090090; 100x90 95100090; 110x90 95110090; 120x90 95120090; 130x90 95130090; 140x90 95140090; 150x90 95150090; 160x90 95160090; 170x90 95170090; 180x90 95180090 Moraira 90x90(e) 107250/107245/107255 Waterline 90x90(e) 107500/107780 StepIn 90x90(e) 107540; 120x90 107612 Piano 120x90 802440/802050; 90x90(e) 803530/803560/803590/803630 Open 120x90 801320/801020 New WcCare 120x90 800900 Millennium 90x90(e) 800070 Face 90x90(e) 800280 (e) Exclusivo para painel Safira 70.</p>

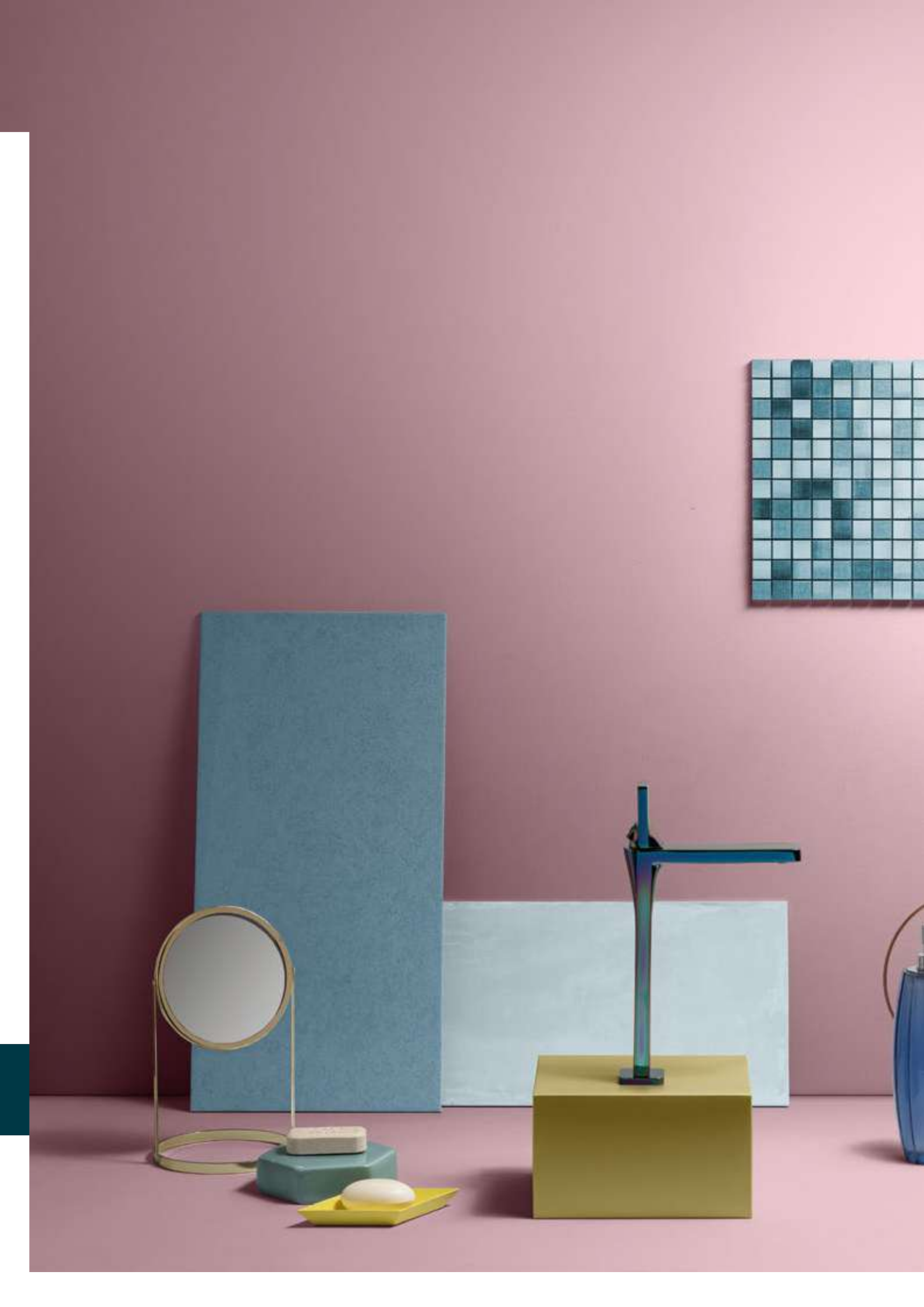

CASA DE BANHO

WCA	303
LINE 42	305
ADVANCE	310
MASTER 40	313
TUBE	316
TUBE ECO	321
NEW ÍCONE	323
LUMA	329
RIVUS	332
ÍCONE	336
ÍCONE ECO	338
TORUS	339
SINGLE PLUS	341
SINGLE	342
EASY TOUCH PLUS	343
START	344
EASY	346
CETUS BASIC	348
RIMINI	349
LOCK	352
ECO	353
XS	355
SIMPLE 30	355
MINI-MISTURADORAS	356

ELETRÓNICAS

BASIC	357
HERA	358
BIO	358
ADVANCE	359
WAVE	359
TWOCARE	360
NOVEL	360
TUBE	361
SQUARE	362
UNIT	362
PLAN	363
CONTROLO REMOTO	365

CHUVEIROS

SIGMA	365
ONE	365
PLAY	365
STAR	365
DIGIT	365
PRO-JET	366
BASIC	366
EXTRA-LARGE	366
EKO	366
DUO	366
PLAN	366
ALFA	366
BETA	366
OMEGA	366
MIXA	367
SMILE	367
FACE	367

PINHAS

FACE	367
EXTRA-LARGE	367
QUADRA	367
LOCK	367
ÁREA	368
SQUARE	368
DUO	369
PLAN	369
MAIN CALL	369
MAIN THERAPY	369
HEADLINE	369
ENJOY	369
ESSENZA	370
ÁREA	370
SQUARE	370
KING	370



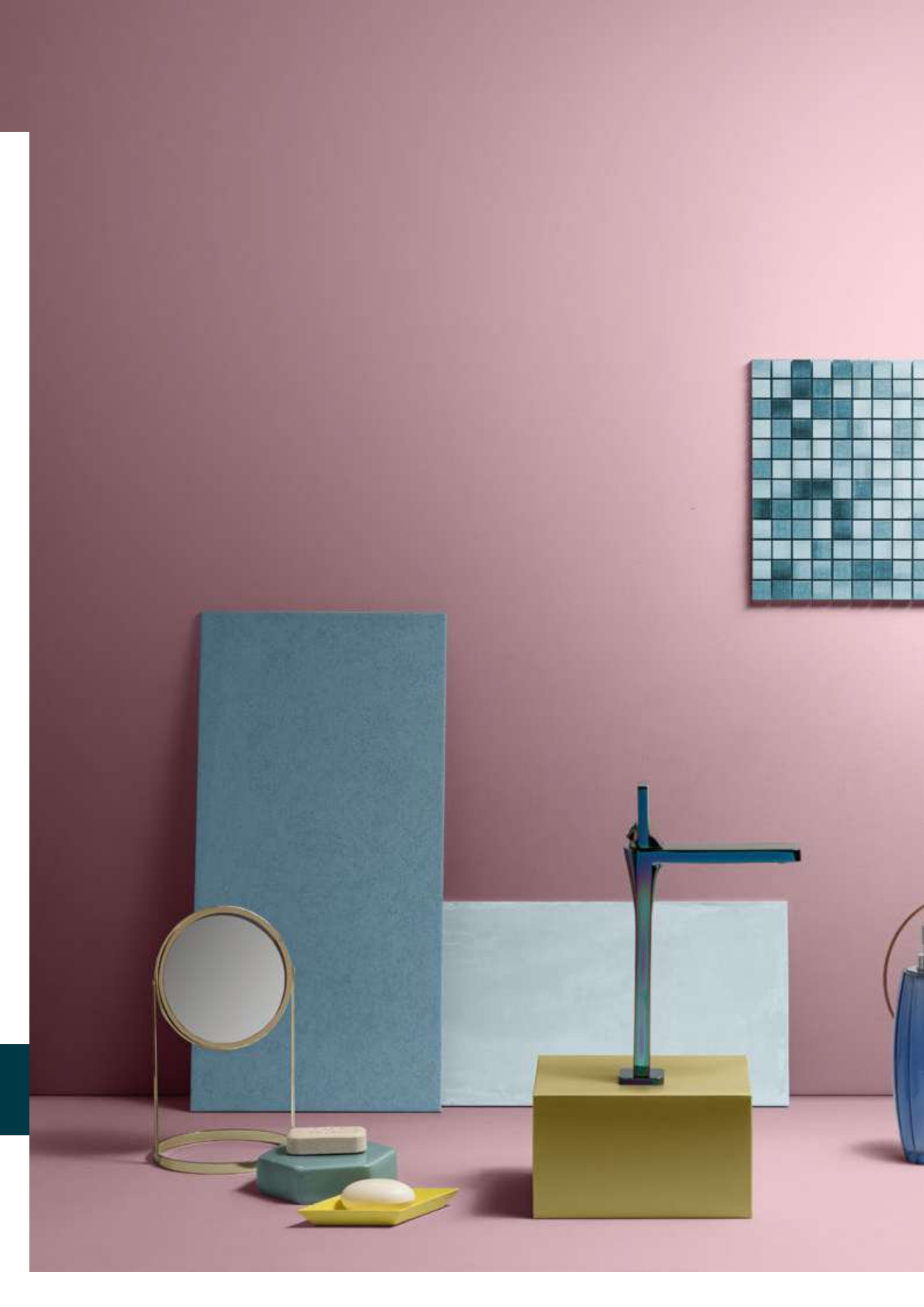

HASTES 371
CONJUNTOS 373

RAMPAS

STEP 374
PRO-JET 374
BASIC 374
DUO 374
PLAN 375
ALFA PLUS 375
ADVANCE 375
ESSENZA 375

KITS DUCHE

FACE 376
TORUS 376
EASY PLUS 377
ADVANCE 377
TUBE 377
MASTER 40 378
NEW ÍCONE 378
RIVUS 380

CONJUNTOS DE DUCHE PARA SANITA E BIDÉ

AQUA 381
CAIA 381

PISCINAS

AGADIR 383

INJETORES.JOELHOS 384

SUPORTES 385

FLEXÍVEIS 385

COMPONENTES

VÁLVULAS 386
MANÍPULOS 386
ESPELHOS 387
RÓTULAS 387
CARTUCHOS 387
AERADORES 388
DESVIADORES 388
CASTELOS 388
VARETAS 389
JOELHOS P/ BANHEIRA 389
PORCA 389
KIT DE FIXAÇÃO 389
BICA ENCASTRAR 389
CHUVEIROS 389
CHAVE 389
TORNEIRAS ELETRÓNICAS 390
SIFÕES TÉCNICOS 390
CAMPÂNULAS 391

COTAS DE INSTALAÇÃO 392



LINE



MISTURADORAS
CASA DE BANHO



WCA



WCA

CROMO

5114300 238,53 €

MISTURADORA MONOCOMANDO LAVATÓRIO ALTA WCA
C/VÁLVULA TIC-TAC

45x173x275mm / 3.0Kg

Inclui flexíveis Q/F em malha inox, válvula e kit de fixação.

5114301 203,00 €

MISTURADORA MONOCOMANDO
LAVATÓRIO ALTA WCA S/VDA

45x173x275mm / 3.0Kg

Inclui flexíveis Q/F em malha inox e kit de fixação.

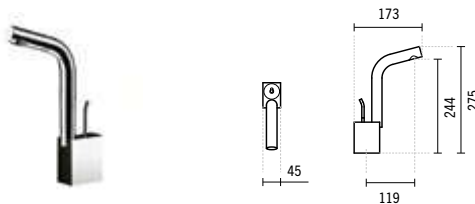

CROMO

5110300 233,45 €

MISTURADORA MONOCOMANDO
LAVATÓRIO WCA C/VÁLVULA TIC-TAC

45x173x140mm / 2.7Kg

Inclui flexíveis Q/F em malha inox, válvula e kit de fixação.

5110301 203,00 €

MISTURADORA MONOCOMANDO
LAVATÓRIO WCA S/VDA

45x173x140mm / 2.4Kg

Inclui flexíveis Q/F em malha inox e kit de fixação.

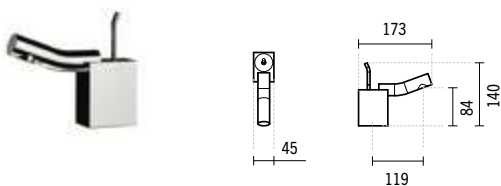

CROMO

CROMO

5110400 233,45 €

MISTURADORA MONOCOMANDO
BIDÉ WCA C/VÁLVULA TIC-TAC

45x164x140mm / 2.4Kg

Inclui flexíveis Q/F em malha inox, válvula e kit de fixação.

5110401 203,00 €

MISTURADORA MONOCOMANDO
BIDÉ WCA S/VDA

45x164x140mm / 2.4Kg

Inclui flexíveis Q/F em malha inox e kit de fixação.

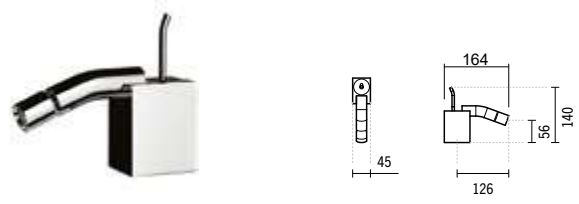

SÍMBOLOS



Embalado

> P. 386 - VÁLVULAS



MISTURADORAS

CASA DE BANHO



WCA

CROMO

5110001

862,75 €

MISTURADORA MONOCOMANDO LAVATÓRIO
WCA FIXAÇÃO AO CHÃO CANO CURVO

Ø123x238x1062mm / 12.6Kg



Inclui flexíveis Q/F em malha inox, base de entrada de água e kit de fixação.

CROMO

5110101

862,75 €

MISTURADORA MONOCOMANDO LAVATÓRIO
WCA FIXAÇÃO AO CHÃO CANO L

Ø123x279x1073mm / 12.7Kg



Inclui flexíveis Q/F em malha inox, base de entrada de água e kit de fixação.

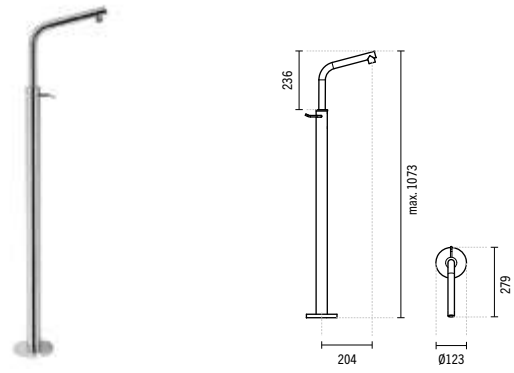
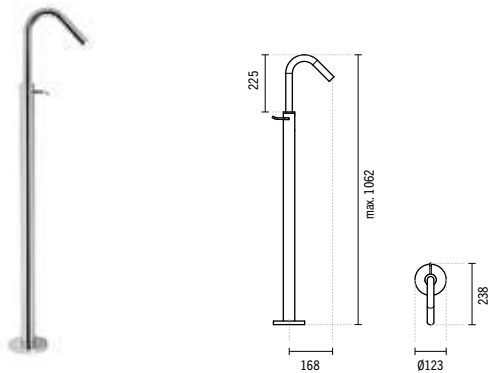



LINE 42



CROMO COR

5554301 218,23 € 304,50 €

MISTURADORA MONOCOMANDO LAVATÓRIO ALTA LINE 42 S/VDA

50x198x327mm / 2.3Kg

Inclui flexíveis Q/F em malha inox e kit de fixação.

Cores disponíveis: **cromado(11)**, **branco(10)** ou **preto(16)**.

Débito a 3 bar com abertura total (50% fria + 50% quente): 7.8l/min.

5554301 355,25 €

MISTURADORA MONOCOMANDO LAVATÓRIO ALTA LINE 42 S/VDA

50x198x327mm / 2.3Kg

Inclui flexíveis Q/F em malha inox e kit de fixação.

Cores disponíveis: **níquel(B3)**.

Débito a 3 bar com abertura total (50% fria + 50% quente): 7.8l/min.

5554301 355,25 €

MISTURADORA MONOCOMANDO LAVATÓRIO ALTA LINE 42 S/VDA

50x198x327mm / 2.3Kg

Inclui flexíveis Q/F em malha inox e kit de fixação.

Cores disponíveis: **grafite(03)**, **cobre(96)** ou **dourado(12)**.

Débito a 3 bar com abertura total (50% fria + 50% quente): 7.8l/min.

5554301 365,40 €

MISTURADORA MONOCOMANDO LAVATÓRIO ALTA LINE 42 S/VDA

50x198x327mm / 2.3Kg

Inclui flexíveis Q/F em malha inox e kit de fixação.

Cores disponíveis: **rainbow(B5)**.

Débito a 3 bar com abertura total (50% fria + 50% quente): 7.8l/min.

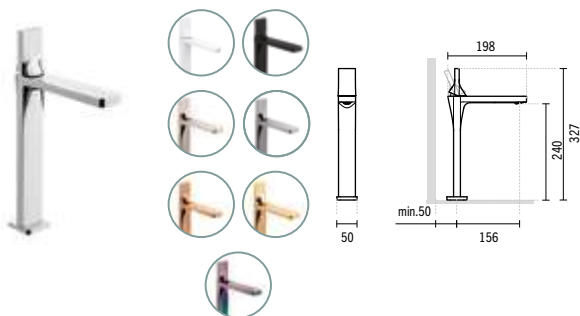

SÍMBOLOS



Embalado

CROMO COR

5550301 197,93 € 208,08 €

MISTURADORA MONOCOMANDO LAVATÓRIO LINE 42 S/VDA

50x147x193mm / 1.6Kg

Inclui flexíveis Q/F em malha inox e kit de fixação.

Cores disponíveis: **cromado(11)**, **branco(10)** ou **preto(16)**.

Débito a 3 bar com abertura total (50% fria + 50% quente): 7.8l/min.

5550301 243,60 €

MISTURADORA MONOCOMANDO LAVATÓRIO LINE 42 S/VDA

50x147x193mm / 1.6Kg

Inclui flexíveis Q/F em malha inox e kit de fixação.

Cores disponíveis: **níquel(B3)**.

Débito a 3 bar com abertura total (50% fria + 50% quente): 7.8l/min.

5550301 243,60 €

MISTURADORA MONOCOMANDO LAVATÓRIO LINE 42 S/VDA

50x147x193mm / 1.6Kg

Inclui flexíveis Q/F em malha inox e kit de fixação.

Cores disponíveis: **grafite(03)**, **cobre(96)** ou **dourado(12)**.

Débito a 3 bar com abertura total (50% fria + 50% quente): 7.8l/min.

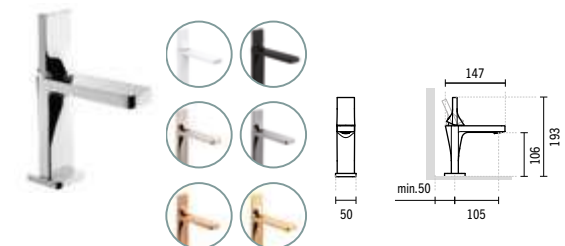



MISTURADORAS

CASA DE BANHO





LINE 42



CROMO COR

5557301

213,15 € 223,30 €

MISTURADORA MONOCOMANDO LAVATÓRIO SÉNIOR LINE 42 S/VDA

50x167x218mm / 1.8Kg

Inclui flexíveis Q/F em malha inox e kit de fixação.
Cores disponíveis: **cromado, branco** ou **preto**.

Débito a 3 bar com abertura total (50% fria + 50% quente): 7.8l/min.

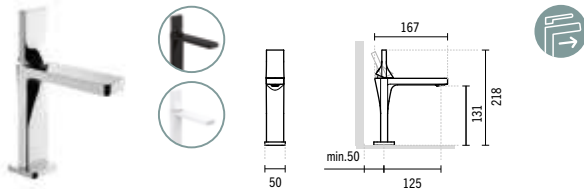

CROMO COR

5550801

268,98 € 284,20 €

MISTURADORA MONOCOMANDO BANHEIRA LINE 42 S/CHUVEIRO

220x176x130mm / 2.3Kg

Não inclui flexível, chuveiro e suporte de chuveiro.
Cores disponíveis: **cromado, branco** ou **preto**.

Débito a 3 bar com abertura total (50% fria + 50% quente): 14.5l/min.

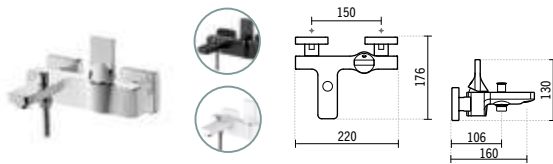

CROMO COR

5550701

233,45 € 253,75 €

MISTURADORA MONOCOMANDO BASE LINE 42 S/CHUVEIRO

220x78x135mm / 2.0Kg

Não inclui flexível, chuveiro e suporte de chuveiro.
Cores disponíveis: **cromado, branco** ou **preto**.

Débito a 3 bar com abertura total (50% fria + 50% quente): 22.5l/min.

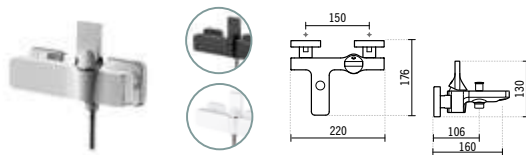

Cromado



Dourado



Preto mate

SÍMBOLOS



Embalado



Misturadora Sênior

CROMO COR

5550401

197,93 € 208,08 €

MISTURADORA MONOCOMANDO BIDÉ LINE 42 S/VDA

50x129x172mm / 1.5Kg

Inclui flexíveis Q/F em malha inox e kit de fixação.
Cores disponíveis: **cromado, branco** ou **preto**.

Débito a 3 bar com abertura total (50% fria + 50% quente): 7.8l/min.

5550401

244,00 €

MISTURADORA MONOCOMANDO BIDÉ LINE 42 S/VDA

50x129x172mm / 1.5Kg

Inclui flexíveis Q/F em malha inox e kit de fixação.
Cores disponíveis: **dourado [12]**.

Débito a 3 bar com abertura total (50% fria + 50% quente): 7.8l/min.

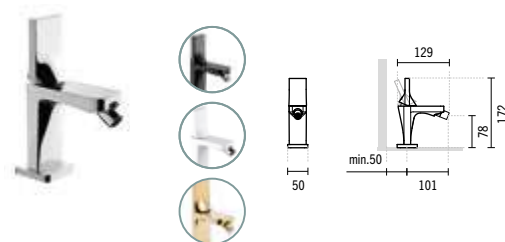

NEW



MISTURADORAS

CASA DE BANHO



LINE 42

	CROMO	COR
5552301	240,00 €	

MISTURADORA ENCASTRAR

LAVATÓRIO LINE 42

209x196x105mm / 2.6Kg

Inclui caixa de encastrar.

Débito a 3 bar com abertura total (50% fria + 50% quente): 13.5l/min.

5552301	330,00 €
----------------	-----------------

MISTURADORA ENCASTRAR

LAVATÓRIO LINE 42

209x196x105mm / 2.6Kg

Inclui caixa de encastrar.

Débito a 3 bar com abertura total (50% fria + 50% quente): 13.5l/min.

Cores disponíveis: **dourado**(12).

5552301	320,00 €
----------------	-----------------

MISTURADORA ENCASTRAR

LAVATÓRIO LINE 42

209x196x105mm / 2.6Kg

Inclui caixa de encastrar.

Débito a 3 bar com abertura total (50% fria + 50% quente): 13.5l/min.

Cores disponíveis: **preto mate**(26).

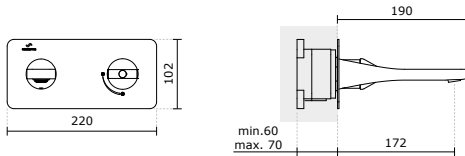

	CROMO	COR
5552701	210,00 €	

MISTURADORA ENCASTRAR BASE LINE 42

209x77x105mm / 2.2Kg

Inclui caixa de encastrar.

Débito a 3 bar com abertura total (50% fria + 50% quente): 18.0l/min.

5552701	320,00 €
----------------	-----------------

MISTURADORA ENCASTRAR BASE LINE 42

209x77x105mm / 2.2Kg

Inclui caixa de encastrar.

Débito a 3 bar com abertura total (50% fria + 50% quente): 18.0l/min.

Cores disponíveis: **dourado**(12).

5552701	310,00 €
----------------	-----------------

MISTURADORA ENCASTRAR BASE LINE 42

209x77x105mm / 2.2Kg

Inclui caixa de encastrar.

Débito a 3 bar com abertura total (50% fria + 50% quente): 18.0l/min.

Cores disponíveis: **preto mate**(26).

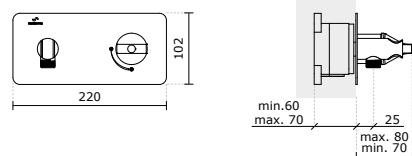

Cromado



Dourado



Preto mate

SÍMBOLOS



Embalado

> P. 386 - VÁLVULAS



LINE 42

	CROMO	COR
5556701	290,00 €	

MISTURADORA ENCASTRAR 4 VIAS LINE 42 C/INVERSOR P/CHUVEIRO E SAÍDA LIVRE

328x77x105mm / 3.5Kg

Inclui caixa de encastrar.

Débito a 3 bar com abertura total (50% fria + 50% quente): 12.0l/min (chuveiro de mão).

Débito a 3 bar com abertura total (50% fria + 50% quente): 18.0l/min (saída livre superior).

5556701	430,00 €
----------------	----------

MISTURADORA ENCASTRAR 4 VIAS LINE 42 C/INVERSOR P/CHUVEIRO E SAÍDA LIVRE

328x77x105mm / 3.5Kg

Inclui caixa de encastrar.

Débito a 3 bar com abertura total (50% fria + 50% quente): 12.0l/min (chuveiro de mão).

Débito a 3 bar com abertura total (50% fria + 50% quente): 18.0l/min (saída livre superior).

Cores disponíveis: **dourado**[12].

5556701	420,00 €
----------------	----------

MISTURADORA ENCASTRAR 4 VIAS LINE 42 C/INVERSOR P/CHUVEIRO E SAÍDA LIVRE

328x77x105mm / 3.5Kg

Inclui caixa de encastrar.

Débito a 3 bar com abertura total (50% fria + 50% quente): 12.0l/min (chuveiro de mão).

Débito a 3 bar com abertura total (50% fria + 50% quente): 18.0l/min (saída livre superior).

Cores disponíveis: **preto mate**[26].



4V

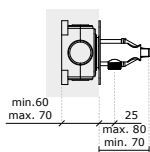
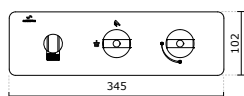

SÍMBOLOS

Embalado **4V** 4 vias

	CROMO	COR
5557801	320,00 €	

MISTURADORA ENCASTRAR 4 VIAS LINE 42 C/INVERSOR P/BICA E SAÍDA LIVRE

328x196x105mm / 3.8Kg

Inclui caixa de encastrar.

Débito a 3 bar com abertura total (50% fria + 50% quente): 11.5l/min (bica).

Débito a 3 bar com abertura total (50% fria + 50% quente): 18.0l/min (saída livre superior).

5557801	450,00 €
----------------	----------

MISTURADORA ENCASTRAR 4 VIAS LINE 42 C/INVERSOR P/BICA E SAÍDA LIVRE

328x196x105mm / 3.8Kg

Inclui caixa de encastrar.

Débito a 3 bar com abertura total (50% fria + 50% quente): 11.5l/min (bica).

Débito a 3 bar com abertura total (50% fria + 50% quente): 18.0l/min (saída livre superior).

Cores disponíveis: **dourado**[12].

5557801	440,00 €
----------------	----------

MISTURADORA ENCASTRAR 4 VIAS LINE 42 C/INVERSOR P/BICA E SAÍDA LIVRE

328x196x105mm / 3.8Kg

Inclui caixa de encastrar.

Débito a 3 bar com abertura total (50% fria + 50% quente): 11.5l/min (bica).

Débito a 3 bar com abertura total (50% fria + 50% quente): 18.0l/min (saída livre superior).

Cores disponíveis: **preto mate**[26].



4V

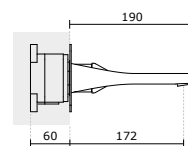
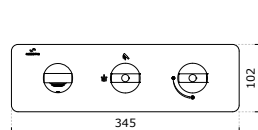

Cromado



Dourado



Preto mate

> P. 386 - VÁLVULAS



ADVANCE

CROMO

5274301

187,78 €

**MISTURADORA MONOCOMANDO
LAVATÓRIO ALTA ADVANCE S/VDA**

44x190x330mm / 2.7Kg

Inclui flexíveis Q/F em malha inox e kit de fixação.

Débito 4.0 a 6.0l/min nos 8º.

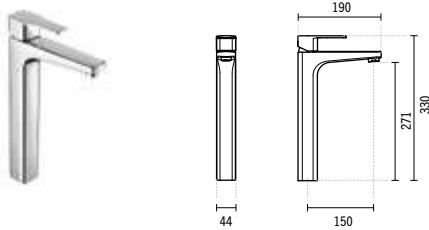

CROMO

5274331

187,78 €

**MISTURADORA MONOCOMANDO
LAVATÓRIO ALTA COLD OPEN ADVANCE S/VDA**

44x190x330mm / 2.7Kg

Inclui flexíveis Q/F em malha inox e kit de fixação.

Débito 4.0 a 6.0l/min nos 8º.

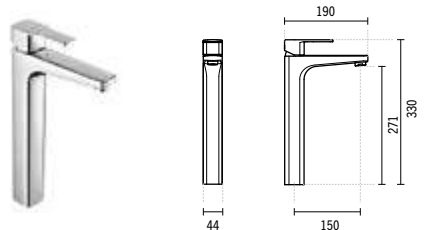

CROMO

5277300

131,95 €

**MISTURADORA MONOCOMANDO
LAVATÓRIO SÉNIOR ADVANCE C/VDA**

44x221x177mm / 2.2Kg

Inclui flexíveis Q/F em malha inox, VDA e kit de fixação.

Débito 4.0 a 6.0l/min nos 8º.



5277301

116,73 €

**MISTURADORA MONOCOMANDO
LAVATÓRIO SÉNIOR ADVANCE S/VDA**

44x189x177mm / 1.8Kg

Inclui flexíveis Q/F em malha inox e kit de fixação.

Débito 4.0 a 6.0l/min nos 8º.

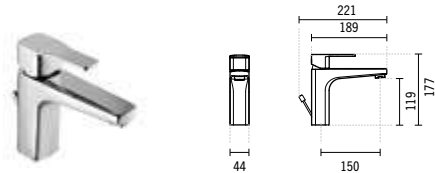

CROMO

5277330

131,95 €

**MISTURADORA MONOCOMANDO LAVATÓRIO SÉNIOR
COLD OPEN ADVANCE C/VDA**

44x221x177mm / 2.2Kg

Inclui flexíveis Q/F em malha inox, VDA e kit de fixação.

Débito 4.0 a 6.0l/min nos 8º.



5277331

116,73 €

**MISTURADORA MONOCOMANDO LAVATÓRIO SÉNIOR
COLD OPEN ADVANCE S/VDA**

44x189x177mm / 1.8Kg

Inclui flexíveis Q/F em malha inox e kit de fixação.

Débito 4.0 a 6.0l/min nos 8º.

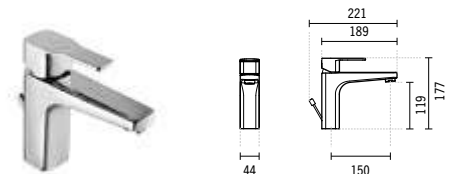

SÍMBOLOS

> P. 386 - VÁLVULAS





ADVANCE

CROMO

5270300

137,03 €

MISTURADORA MONOCOMANDO

LAVATÓRIO ADVANCE C/VDA

44x178x157mm / 1.9Kg

Inclui flexíveis Q/F em malha inox, VDA e kit de fixação.
Débito 4.0 a 6.0l/min nos 8°.

5270301

121,80 €

MISTURADORA MONOCOMANDO

LAVATÓRIO ADVANCE S/VDA

44x149x157mm / 1.4Kg

Inclui flexíveis Q/F em malha inox e kit de fixação.
Débito 4.0 a 6.0l/min nos 8°.

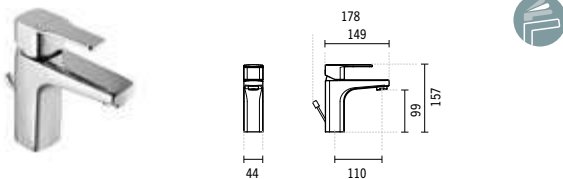

CROMO

5270330

137,03 €

MISTURADORA MONOCOMANDO

LAVATÓRIO COLD OPEN ADVANCE C/VDA

44x178x157mm / 1.9Kg

Inclui flexíveis Q/F em malha inox, VDA e kit de fixação.
Débito 4.0 a 6.0l/min nos 8°.

5270331

121,80 €

MISTURADORA MONOCOMANDO

LAVATÓRIO COLD OPEN ADVANCE S/VDA

44x149x157mm / 1.4Kg

Inclui flexíveis Q/F em malha inox e kit de fixação.
Débito 4.0 a 6.0l/min nos 8°.

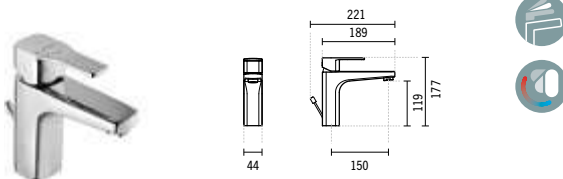

CROMO

5272301

213,15 €

MISTURADORA ENCASTRAR LAVATÓRIO ADVANCE

208x195x142mm / 2.6Kg

Débito a 3 bar com abertura total (50% fria + 50% quente): 17.0l/min.

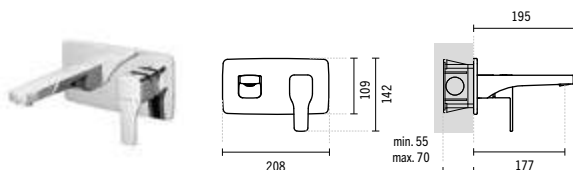

CROMO

5270400

137,03 €

MISTURADORA MONOCOMANDO

BIDÉ ADVANCE C/VDA

44x148x137mm / 1.6Kg

Inclui flexíveis Q/F em malha inox, VDA e kit de fixação.
Débito 4.0 a 6.0l/min nos 8°.

5270401

121,80 €

MISTURADORA MONOCOMANDO

BIDÉ ADVANCE S/VDA

44x124x137mm / 1.3Kg

Inclui flexíveis Q/F em malha inox e kit de fixação.
Débito 4.0 a 6.0l/min nos 8°.

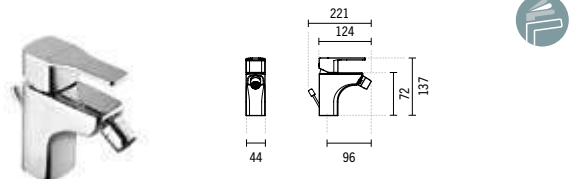

CROMO

5270801

182,70 €

MISTURADORA MONOCOMANDO

BANHEIRA ADVANCE S/CHUVEIRO

288x193x70mm / 2.7Kg

Não inclui flexíveis, chuveiro e suporte de chuveiro.
Débito 6.6 a 9.0l/min nos 8°.

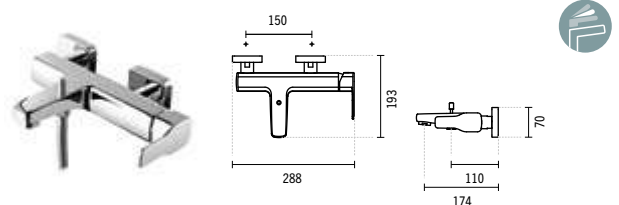

CROMO

5270701

167,48 €

MISTURADORA MONOCOMANDO

BASE ADVANCE S/CHUVEIRO

288x150x70mm / 2.3Kg

Não inclui flexíveis, chuveiro e suporte de chuveiro.
Débito 6.6 a 9.0l/min nos 8°.

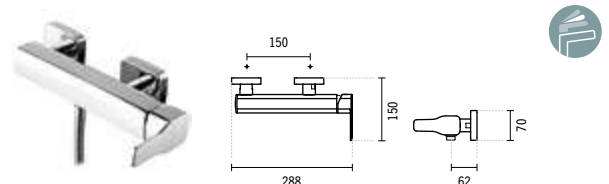

SÍMBOLOS



Embalado



Cold Open



EcoSpot

> P. 386 - VÁLVULAS

ADVANCE

CROMO

5271701C

91,35 €

MIST. ENCASTRAR 3 VIAS ADVANCE

109x66x142mm / 1.1Kg

Débito a 3 bar com abertura total (50% fria + 50% quente): 25.0l/min.

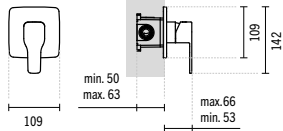

3V

CROMO

5271801C

162,40 €

MIST. ENCASTRAR 4 VIAS ADVANCE

109x68x197mm / 1.7Kg

Débito a 3 bar com abertura total (50% fria + 50% quente): saída inferior 23.0l/min saída superior 17.0l/min.

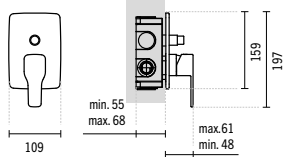

4V

CROMO

5271601C

192,85 €

MIST. ENCASTRAR 5 VIAS ADVANCE

109x73x197mm / 1.7Kg

Débito a 3 bar com abertura total (50% fria + 50% quente): 19.0l/min.

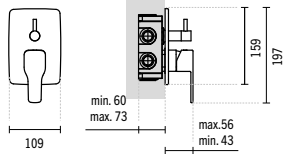

5V

CROMO

5276701

395,85 €

KIT DE DUCHE C/ REGULAÇÃO TELESCÓPICA C/ MIST. MONOCOMANDO ADVANCE C/CHUVEIRO E PINHA

289x535x1457mm / 5.4Kg

Inclui pinha Ø200, chuveiro de mão tipo Duo em ABS, flexível em inox 1.7m dupla agrafatura suporte de chuveiro regulável em altura e kit de fixação.

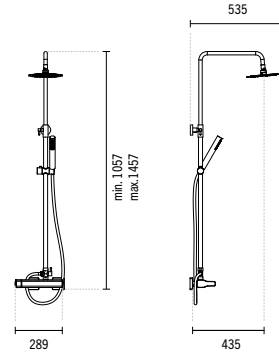
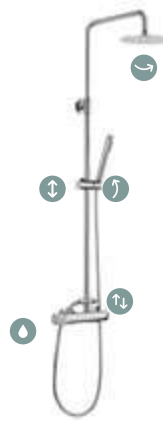

SÍMBOLOS

> P. 386 - VÁLVULAS



Embalado



3 vias



4 vias



5 vias



Regulável em Altura



Orientável



Entrada de Água



Desviador



EcoSpot



MASTER 40

CROMO

5254300

243,60 €

MISTURADORA MONOCOMANDO
LAVATÓRIO ALTA MASTER 40 C/VDA
Ø48x205x315mm / 2.4Kg

Inclui flexíveis Q/F em malha inox e kit de fixação.
Débito a 3 bar com abertura total (50% fria + 50% quente): 5.0l/min.

5254301

228,38 €

MISTURADORA MONOCOMANDO
LAVATÓRIO ALTA MASTER 40 S/VDA
Ø48x187x315mm / 2.0Kg

Inclui flexíveis Q/F em malha inox e kit de fixação.
Débito a 3 bar com abertura total (50% fria + 50% quente): 5.0l/min.

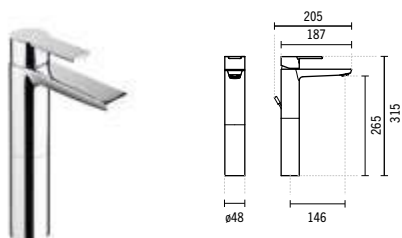

CROMO

5257300

152,25 €

MISTURADORA MONOCOMANDO
LAVATÓRIO SÉNIOR MASTER 40 C/VDA
Ø48x207x163mm / 1.9Kg

Inclui flexíveis Q/F em malha inox, VDA e kit de fixação.
Débito a 3 bar com abertura total (50% fria + 50% quente): 5.0l/min.

5257301

137,03 €

MISTURADORA MONOCOMANDO
LAVATÓRIO SÉNIOR MASTER 40 S/VDA
Ø48x187x163mm / 1.5Kg

Inclui flexíveis Q/F em malha inox e kit de fixação.
Débito a 3 bar com abertura total (50% fria + 50% quente): 5.0l/min.

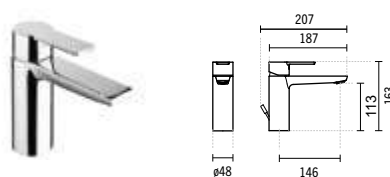

CROMO

5250300

111,65 €

MISTURADORA MONOCOMANDO
LAVATÓRIO MASTER 40 C/VDA
Ø48x172x144mm / 1.9Kg

Inclui flexíveis Q/F em malha inox, VDA e kit de fixação.
Débito a 3 bar com abertura total (50% fria + 50% quente): 5.0l/min.

5250301

96,43 €

MISTURADORA MONOCOMANDO
LAVATÓRIO MASTER 40 S/VDA
Ø48x147x144mm / 1.5Kg

Inclui flexíveis Q/F em malha inox e kit de fixação.
Débito a 3 bar com abertura total (50% fria + 50% quente): 5.0l/min.

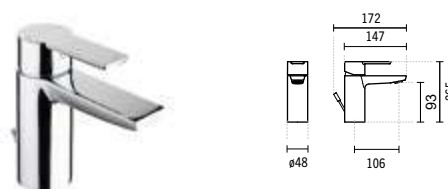

CROMO

5250400

111,65 €

MISTURADORA MONOCOMANDO
BIDÉ MASTER 40 C/VDA
Ø48x142x123mm / 1.7Kg

Inclui flexíveis Q/F em malha inox, VDA e kit de fixação.
Débito a 3 bar com abertura total (50% fria + 50% quente): 5.0l/min.

5250401

96,43 €

MISTURADORA MONOCOMANDO
BIDÉ MASTER 40 S/VDA
Ø48x118x123mm / 1.3Kg

Inclui flexíveis Q/F em malha inox e kit de fixação.
Débito a 3 bar com abertura total (50% fria + 50% quente): 5.0l/min.

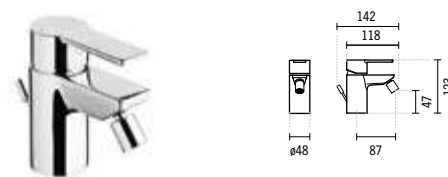

SÍMBOLOS

> P. 386 - VÁLVULAS



Embalado



Misturadora Sénior



Caudal 5



Eficiência Hídrica
Categoria A



MASTER 40

CROMO

5252301

213,15 €

**MISTURADORA ENCASTRAR HORIZONTAL
LAVATÓRIO MASTER 40**

200x232x136mm / 2.7Kg

Débito a 3 bar com abertura total (50% fria + 50% quente): 5.0l/min.

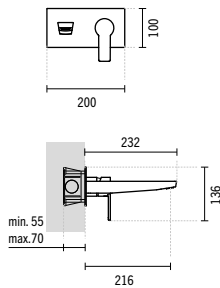

CROMO

5250801

182,70 €

**MISTURADORA MONOCOMANDO
BANHEIRA MASTER 40 C/CHUVEIRO**

220x189x113mm / 2.3Kg

Inclui chuveiro 1 função, flexível em inox 1.70m, suporte de chuveiro e limitador de caudal. Débito a 3 bar com abertura total (50% fria + 50% quente): 21.7l/min (bica) ou 8.0l/min (se aplicar o limitador no chuveiro de mão).

5250801C

162,40 €

**MISTURADORA MONOCOMANDO
BANHEIRA MASTER 40 S/CHUVEIRO**

220x189x113mm / 2.0Kg

Inclui limitador de caudal. Não inclui chuveiro, flexível e suporte de chuveiro. Débito a 3 bar com abertura total (50% fria + 50% quente): 21.7l/min (bica) ou 8.0l/min (se aplicar o limitador no chuveiro de mão).

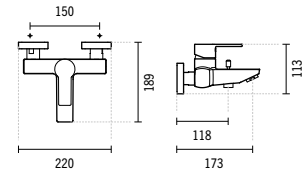

CROMO

5250701

152,25 €

**MISTURADORA MONOCOMANDO
BASE MASTER 40 C/CHUVEIRO**

220x150x113mm / 1.9Kg

Inclui chuveiro 1 função, flexível em inox 1.70m e suporte de chuveiro e limitador de caudal. Débito a 3 bar com abertura total (50% fria + 50% quente): 8.0l/min (se aplicar o limitador no chuveiro de mão).

5250701C

126,88 €

**MISTURADORA MONOCOMANDO
BASE MASTER 40 S/CHUVEIRO**

220x150x113mm / 1.6Kg

Inclui limitador de caudal. Não inclui chuveiro, flexível e suporte de chuveiro. Débito a 3 bar com abertura total (50% fria + 50% quente): 8.0l/min (se aplicar o limitador no chuveiro de mão).

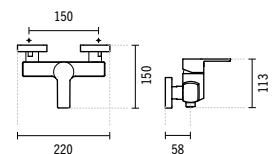

SÍMBOLOS



Embalado



Caudal 5



Caudal 8

MASTER 40

CROMO

5251701C

91,35 €

**MISTURADORA ENCASTRAR 3 VIAS
MASTER 40 ESPELHO REDONDO**

Ø135x62x153mm / 1.0Kg

Débito a 3 bar com abertura total (50% fria + 50% quente): 27.5l/min.

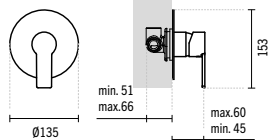

3V

CROMO

5257101C

91,35 €

**MISTURADORA ENCASTRAR 3 VIAS
MASTER 40 ESPELHO QUADRADO**

115x62x143mm / 1.0Kg

Débito a 3 bar com abertura total (50% fria + 50% quente): 27.5l/min.

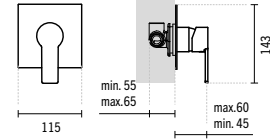

3V

CROMO

5251801C

142,10 €

**MISTURADORA ENCASTRAR 4 VIAS CENTRAL
MASTER 40 ESPELHO REDONDO**

Ø135x62x172mm / 1.4Kg

Débito a 3 bar com abertura total (50% fria + 50% quente): saída inferior 25.5l/m saída superior 19.5l/min.

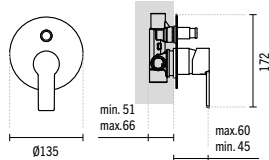

4V

CROMO

5257801C

142,10 €

**MISTURADORA ENCASTRAR 4 VIAS CENTRAL
MASTER 40 ESPELHO RETANGULAR**

115x62x184mm / 1.5Kg

Débito a 3 bar com abertura total (50% fria + 50% quente): saída inferior 25.5l/min saída superior 19.5l/min.

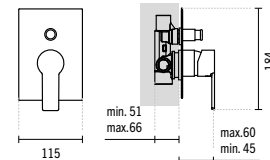

4V

CROMO

5251601C

172,55 €

**MISTURADORA ENCASTRAR 5 VIAS CENTRAL
MASTER 40 ESPELHO REDONDO**

Ø135x56x172mm / 1.5Kg

Débito a 3 bar com abertura total (50% fria + 50% quente): 19.0l/min.

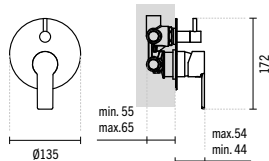

5V

CROMO

5257601C

172,55 €

**MISTURADORA ENCASTRAR 5 VIAS CENTRAL
MASTER 40 ESPELHO RETANGULAR**

115x62x184mm / 1.6Kg

Débito a 3 bar com abertura total (50% fria + 50% quente): 19.0l/min.

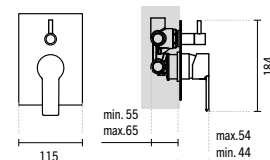

5V

CROMO

5256701

385,70 €

**KIT C/MISTURADORA C/RAMPA DUCHE
MASTER 40 C/CHUVEIRO E PINHA**

220x556x1242mm / 5.7Kg

Inclui pinha Face Ø180, chuveiro de mão Duo, flexível 1.5m, suporte de chuveiro regulável em altura e kit de fixação.

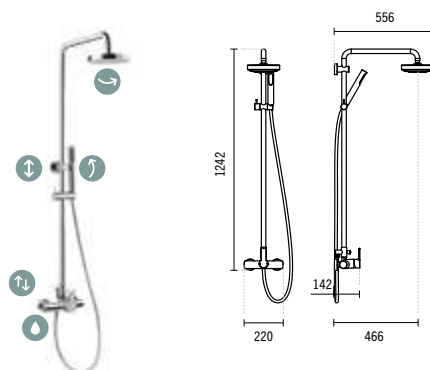

SÍMBOLOS



Embalado



3 vias



4 vias



5 vias



Regulável em Altura



Orientável



Entrada de Água



Desviador



EcoSpot



MISTURADORAS

CASA DE BANHO



TUBE

CROMO

5314300

238,53 €

MISTURADORA MONOCOMANDO
LAVATÓRIO ALTA TUBE C/VDA

Ø45x183x328mm / 3.7Kg

Inclui flexíveis Q/F em malha inox, VDA e kit de fixação.

Débito a 3 bar com abertura total (50% fria + 50% quente): 5.0l/min.

5314301

223,30 €

MISTURADORA MONOCOMANDO
LAVATÓRIO ALTA TUBE S/VDA

Ø45x172x328mm / 3.7Kg

Inclui flexíveis Q/F em malha inox e kit de fixação.

Débito a 3 bar com abertura total (50% fria + 50% quente): 5.0l/min.

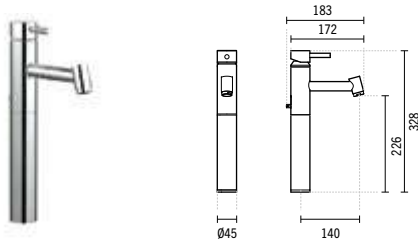

CROMO

5317301

182,70 €

MISTURADORA MONOCOMANDO
LAVATÓRIO SÉNIOR TUBE S/VDA

Ø45x170x155mm / 2.0Kg

Inclui flexíveis Q/F em malha inox e kit de fixação.

Débito a 3 bar com abertura total (50% fria + 50% quente): 5.0l/min.

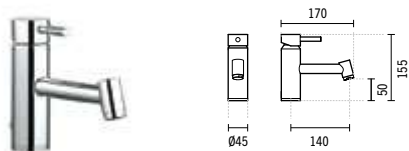

CROMO

5310300

172,55 €

MISTURADORA MONOCOMANDO
LAVATÓRIO TUBE C/VDA

Ø45x163x153mm / 2.5Kg

Inclui flexíveis Q/F em malha inox, VDA e kit de fixação.

Débito a 3 bar com abertura total (50% fria + 50% quente): 5.0l/min.

5310301

167,48 €

MISTURADORA MONOCOMANDO
LAVATÓRIO TUBE S/VDA

Ø45x152x153mm / 2.5Kg

Inclui flexíveis Q/F em malha inox e kit de fixação.

Débito a 3 bar com abertura total (50% fria + 50% quente): 5.0l/min.

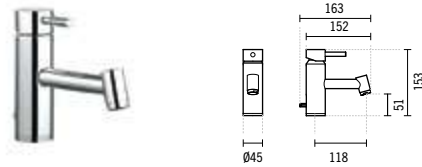

CROMO

5310400

172,55 €

MISTURADORA MONOCOMANDO
BIDÉ TUBE C/VDA

Ø45x139x153mm / 2.4Kg

Inclui flexíveis Q/F em malha inox, VDA e kit de fixação.

Débito a 3 bar com abertura total (50% fria + 50% quente): 5.0l/min.

5310401

167,48 €

MISTURADORA MONOCOMANDO
BIDÉ TUBE S/VDA

Ø45x128x153mm / 2.4Kg

Inclui flexíveis Q/F em malha inox e kit de fixação.

Débito a 3 bar com abertura total (50% fria + 50% quente): 5.0l/min.

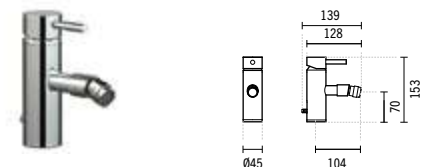

SÍMBOLOS

> P. 386 - VÁLVULAS





TUBE

CROMO

5310801

197,93 €

MISTURADORA MONOCOMANDO
BANHEIRA TUBE S/CHUVEIRO

281x189x65mm / 2.6Kg

Não inclui flexível, chuveiro e suporte de chuveiro.

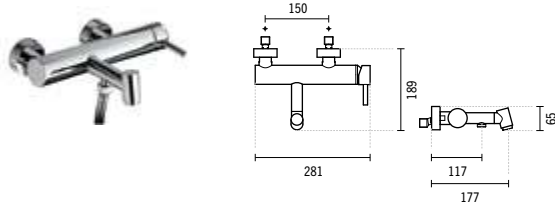

CROMO

5310701

162,40 €

MISTURADORA MONOCOMANDO
BASE TUBE

281x132x65mm / 2.4Kg

Não inclui flexível, chuveiro e suporte de chuveiro.

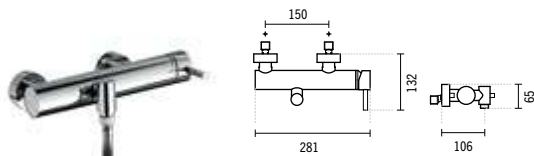

CROMO

5312311

172,55 €

MISTURADORA PAREDE TUBE P/ LAVATÓRIO C/3 FUROS

262x201x113mm / 1.8Kg

Inclui flexíveis Q/F em malha inox e kit de fixação.

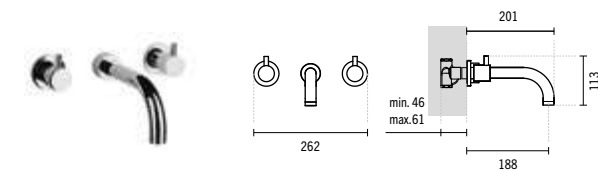

CROMO

5312301

223,30 €

MISTURADORA ENCASTRAR HORIZONTAL
LAVATÓRIO TUBE

220x203x132mm / 2.1Kg

Inclui flexíveis Q/F em malha inox, caixa e kit de fixação.

Débito a 3 bar com abertura total (50% fria + 50% quente): 16.4l/min.

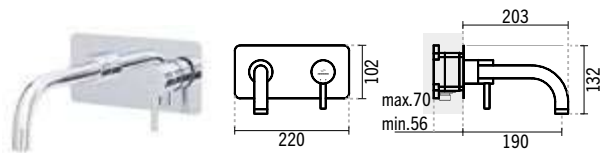

CROMO

PRETO

5311301

152,25 €

182,70 €

MISTURADORA ENCASTRAR
2 FUROS LAVATÓRIO TUBE

165x222x116mm / 1.5Kg

Inclui flexíveis Q/F em malha inox, caixa e kit de fixação.

Débito a 3 bar com abertura total (50% fria + 50% quente): 16.4l/min.

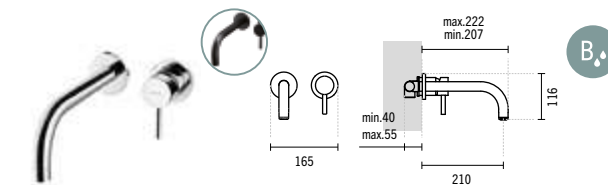

SÍMBOLOS



Embalado



Eficiência Hídrica
Categoria B

> P. 386 - VÁLVULAS



MISTURADORAS CASA DE BANHO

TUBE

CROMO

5312341

203,00 €

TORNEIRA TEMPORIZADA LAVATORIO TUBE

210x149x118mm / 1.9Kg

Inclui flexíveis Q/F em malha inox, caixa e kit de fixação.

Débito a 3 bar: 4 a 13l/min (débito regulável).

Pode adquirir a posição horizontal (com bica à direita ou esquerda) ou vertical.

Tempo de abertura 10".

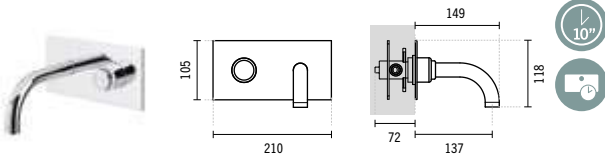

CROMO

5312801C

334,95 €

MISTURADORA MONOCOMANDO ENCASTRAR**BANHEIRA TUBE**

305x203x127mm / 4.0Kg

Inclui flexíveis Q/F em malha inox, caixa e kit de fixação.



NEW

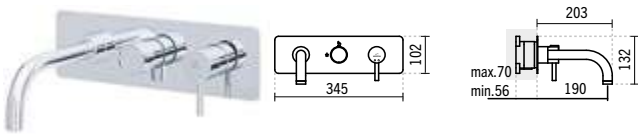

CROMO

5316701

324,80 €

MISTURADORA ENC. BASE TUBE 4 VIAS**C/INVERSOR P/CHUVEIRO DE MÃO E FIXO**

305x73x105mm / 3.9Kg

Inclui flexíveis Q/F em malha inox, caixa, kit de fixação e suporte de chuveiro.



NEW

4V

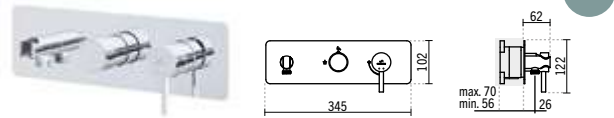

CROMO

5312701

223,30 €

MISTURADORA MONOCOMANDO ENCASTRAR**BASE TUBE**

210x74x123mm / 2.0Kg

Inclui flexíveis Q/F em malha inox, caixa e kit de fixação.



NEW

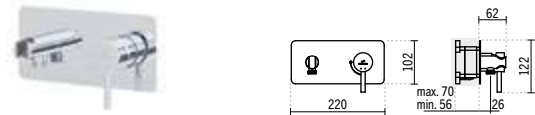

SÍMBOLOS

> P. 386 - VÁLVULAS



Embalado



4 vias



Temporizada 10"



Termoestática



Lavatório



TUBE

CROMO

5311701C 101,50 €

MISTURADORA ENCASTRAR 3 VIAS TUBE
C/ESPELHO REDONDO
Ø117x56x129mm / 0.8Kg

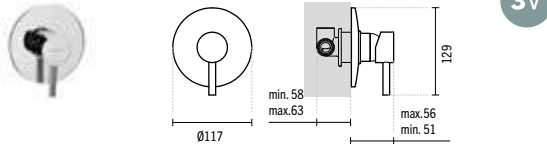

3V

CROMO

5311801C 116,73 €

MISTURADORA ENCASTRAR 4 VIAS TUBE
ESPELHO OVAL
Ø155x56x168mm / 1.3Kg

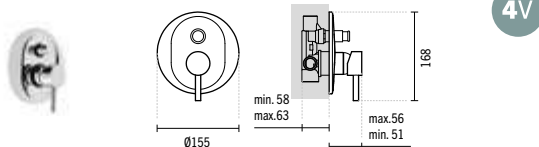

4V

CROMO

5318701 96,43 €

MISTURADORA MONOCOMANDO ENCASTRAR 3 VIAS TUBE
ESPELHO REDONDO Ø120
Ø120x51x131mm / 4.0Kg

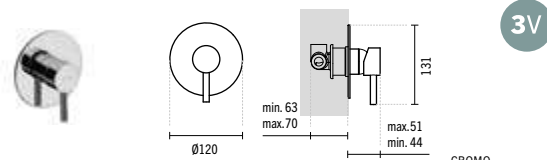

3V

CROMO

5317801 152,25 €

MISTURADORA MONOCOMANDO ENCASTRAR
4 VIAS TUBE ESPELHO REDONDO Ø120
Ø120x51x149mm / 4.0Kg

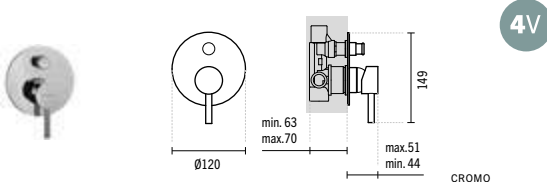

4V

CROMO

5317101 101,50 €

MISTURADORA ENCASTRAR 3 VIAS TUBE
C/ESPELHO QUADRADO
105x51x123mm / 0.9Kg

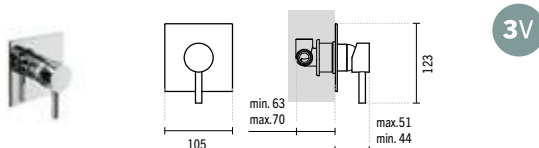

3V

CROMO

CROMO

5318801 152,25 €

MISTURADORA ENCASTRAR 4 VIAS TUBE
ESPELHO RETANGULAR



105x51x168mm / 4.0Kg
Débito a 3 bar com abertura total (50% fria + 50% quente): 21.2l/min (bica) ou 15.1l/min (chuveiro).

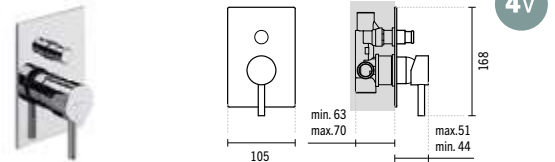

4V

CROMO

5310601 106,58 €

DESVIADOR 1 ENTRADA / 3 SAÍDAS DE 1/2"
60x52x73mm / 2.0Kg

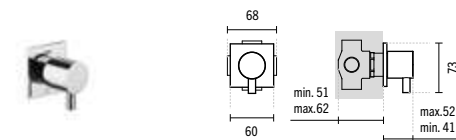

CROMO

56800 50,75 €

TORNEIRA PASSAGEM 1/2"
Ø60x40x70mm / 0.5Kg



CROMO

5317001 111,65 €

MINI MISTURADORA DUCHE TUBE
165x136x104mm / 1.2Kg



Não inclui flexível, chuveiro e suporte de chuveiro.
Compatível com o chuveiro Kit Aqua 56691.

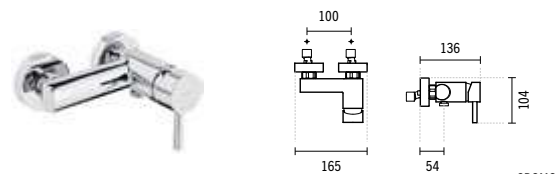

CROMO

5310561 35,73 €

TORNEIRA DE ESQUADRIA 1/2 1/2
0.4Kg



5310561F 37,15 €

TORNEIRA DE ESQUADRIA 1/2 1/2 C/FILTRO
0.4Kg



SÍMBOLOS



Embalado

3V

3 vias

4V

4 vias

> P. 386 - VÁLVULAS



MISTURADORAS

CASA DE BANHO

TUBE

CROMO

5311561 41,43 €

TORNEIRA DE ESQUADRIA 1/2 3/8

0.4Kg

5311561F 42,68 €

TORNEIRA DE ESQUADRIA 1/2 3/8 C/FILTRO

0.4Kg



CROMO

5315701 400,93 €

KIT C/MISTURADORA C/RAMPA DUCHE TUBE

C/CHUVEIRO E PINHA

265x560x1162mm / 6.0Kg

Inclui pinha Face Ø180, chuveiro de mão Duo, flexível 1.5m, suporte de chuveiro regulável em altura e kit de fixação.

Débito a 3 bar: pinha 11.0l/min e chuveiro de mão 9.5l/min.

5315701S 355,25 €

KIT C/MISTURADORA C/RAMPA DUCHE TUBE

C/CHUVEIRO S/PINHA

265x480x1162mm / 5.5Kg

Inclui chuveiro de mão Duo, flexível 1.5m, suporte de chuveiro regulável em altura e kit de fixação. Compatível com as pinhas Main Therapy 57592, Main Call 57792, Headline 59091, Face 58691, Quadra 5871, Extra-Large 58591, Área Ø200 56291, Área Ø250 56891, Área Ø300 57691, Square £200 55991, Square £250 56091, Square £300 57491.

Débito a 3 bar: chuveiro de mão 9.5l/min.

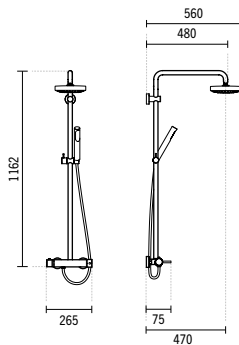
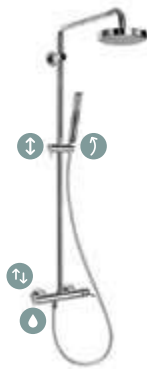

A

SÍMBOLOS



Embalado



Regulável em Altura



Orientável



Entrada de Água



Desviador



Eficiência Hídrica Categoria A



TUBE ECO

CROMO

5514300

238,53 €

MISTURADORA MONOCOMANDO
LAVATÓRIO ALTA TUBE ECO C/VDA
Ø45x183x328mm / 3.7Kg

Inclui flexíveis Q/F em malha inox, VDA e kit de fixação.
Débito a 3 bar com abertura total (50% fria + 50% quente): 5.0l/min.

5514301

223,30 €

MISTURADORA MONOCOMANDO
LAVATÓRIO ALTA TUBE ECO S/VDA
Ø45x172x328mm / 3.1Kg

Inclui flexíveis Q/F em malha inox e kit de fixação.
Débito a 3 bar com abertura total (50% fria + 50% quente): 5.0l/min.

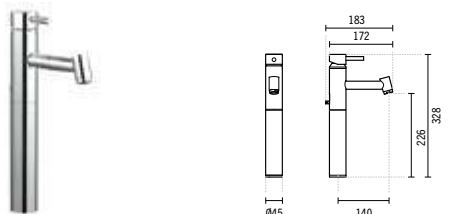

CROMO

5517300

197,93 €

MISTURADORA MONOCOMANDO
LAVATÓRIO SÉNIOR TUBE ECO C/VDA
Ø45x181x155mm / 2.4Kg

Inclui flexíveis Q/F em malha inox, VDA e kit de fixação.
Débito a 3 bar com abertura total (50% fria + 50% quente): 5.0l/min.

5517301

182,70 €

MISTURADORA MONOCOMANDO
LAVATÓRIO SÉNIOR TUBE ECO S/VDA
Ø45x170x155mm / 1.9Kg

Inclui flexíveis Q/F em malha inox e kit de fixação.
Débito a 3 bar com abertura total (50% fria + 50% quente): 5.0l/min.

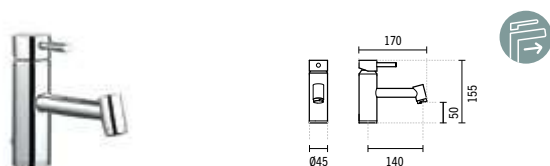

CROMO

5510300

172,55 €

MISTURADORA MONOCOMANDO
LAVATÓRIO TUBE ECO C/VDA
Ø45x163x153mm / 2.5Kg

Inclui flexíveis Q/F em malha inox, VDA e kit de fixação.
Débito a 3 bar com abertura total (50% fria + 50% quente): 5.0l/min.

5510301

167,48 €

MISTURADORA MONOCOMANDO
LAVATÓRIO TUBE ECO S/VDA
Ø45x152x153mm / 1.9Kg

Inclui flexíveis Q/F em malha inox e kit de fixação.
Débito a 3 bar com abertura total (50% fria + 50% quente): 5.0l/min.

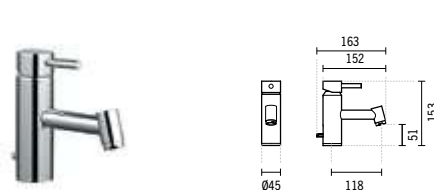

CROMO

5510400

172,55 €

MISTURADORA MONOCOMANDO
BIDÉ TUBE ECO C/VDA
Ø45x139x153mm / 2.4Kg

Inclui flexíveis Q/F em malha inox, VDA e kit de fixação.
Débito a 3 bar com abertura total (50% fria + 50% quente): 5.0l/min.

5510401

167,48 €

MISTURADORA MONOCOMANDO
BIDÉ TUBE ECO S/VDA
Ø45x128x153mm / 1.8Kg

Inclui flexíveis Q/F em malha inox e kit de fixação.
Débito a 3 bar com abertura total (50% fria + 50% quente): 5.0l/min.

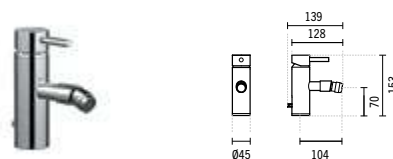

SÍMBOLOS



Embalado



Misturadora Sênior

> P. 386 - VÁLVULAS



MISTURADORAS

CASA DE BANHO

TUBE ECO

CROMO

5510801

197,93 €

MISTURADORA MONOCOMANDO
BANHEIRA TUBE ECO S/CHUVEIRO

281x189x65mm / 2.6Kg

Não inclui flexível, chuveiro e suporte de chuveiro.

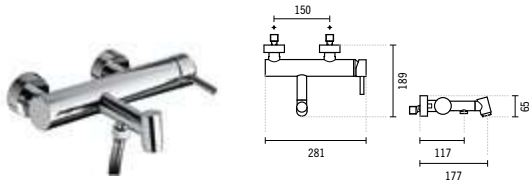

CROMO

5510701

162,40 €

MISTURADORA MONOCOMANDO
BASE TUBE ECO S/CHUVEIRO

281x132x65mm / 2.4Kg

Não inclui flexível, chuveiro e suporte de chuveiro.

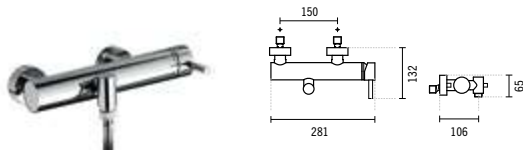

CROMO

5512301

223,30 €

MISTURADORA ENCASTRAR HORIZONTAL
LAVATÓRIO TUBE ECO

210x204x127mm / 2.1Kg

Inclui flexíveis Q/F em malha inox, caixa e kit de fixação.

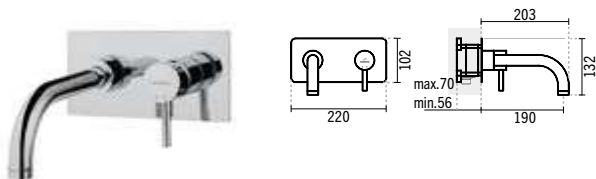



NEW ÍCONE

	CROMO	PRETO
5 264 301	177,63 €	213,15 €

MIST. MONOCOMANDO LAVATÓRIO ALTA NEW ÍCONE S/VDA

Ø50x180x335mm / 2.5Kg

Inclui flexíveis Q/F em malha inox e kit de fixação.
Débito a 3 bar com abertura total (50% fria + 50% quente): 16.8l/min.
Possibilidade de aplicação de redutor de caudal.

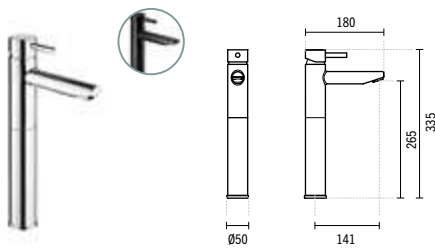

A.

5 267 300	131,95 €
------------------	----------

MIST. MONOCOMANDO LAVATÓRIO SÉNIOR NEW ÍCONE C/VDA

Ø50x200x160mm / 1.3Kg

Inclui flexíveis Q/F em malha inox kit de fixação.
Débito a 3 bar com abertura total (50% fria + 50% quente): 16.8l/min.
Possibilidade de aplicação de redutor de caudal.

5 267 301	116,73 €
------------------	----------

MIST. MONOCOMANDO LAVATÓRIO SÉNIOR NEW ÍCONE S/VDA

Ø50x180x160mm / 1.3Kg

Inclui flexíveis Q/F em malha inox kit de fixação.
Débito a 3 bar com abertura total (50% fria + 50% quente): 16.8l/min.
Possibilidade de aplicação de redutor de caudal.

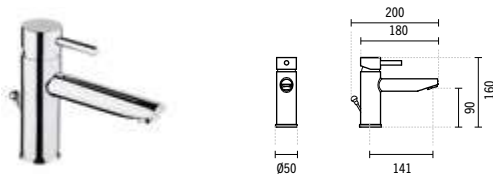

	CROMO
5 261 000	87,04 €

MIST. MONOCOMANDO LAVATÓRIO COLD OPEN NEW ÍCONE C/VDA

Ø50x170x160mm / 1.4Kg

Inclui flexíveis Q/F em malha inox e kit de fixação.
Débito a 3 bar com abertura total (50% fria + 50% quente): 12.0l/min.
Possibilidade de aplicação de redutor de caudal.

5 261 001	82,53 €
------------------	---------

MIST. MONOCOMANDO LAVATÓRIO COLD OPEN NEW ÍCONE S/VDA

Ø50x140x160mm / 1.1Kg

Inclui flexíveis Q/F em malha inox e kit de fixação.
Débito a 3 bar com abertura total (50% fria + 50% quente): 12.0l/min.
Possibilidade de aplicação de redutor de caudal.

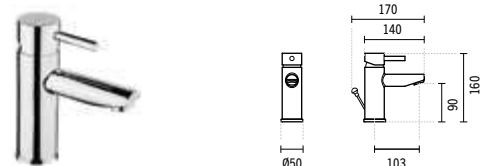

	CROMO	PRETO
5 260 300	87,04 €	

MIST. MONOCOMANDO LAVATÓRIO NEW ÍCONE C/VDA

Ø50x170x160mm / 1.4Kg

Inclui flexíveis Q/F em malha inox e kit de fixação.
Débito a 3 bar com abertura total (50% fria + 50% quente): 5.0l/min.

5 260 301	82,53 €	121,80 €
------------------	---------	----------

MIST. MONOCOMANDO LAVATÓRIO NEW ÍCONE S/VDA

Ø50x140x160mm / 1.1Kg

Inclui flexíveis Q/F em malha inox e kit de fixação.
Débito a 3 bar com abertura total (50% fria + 50% quente): 5.0l/min.

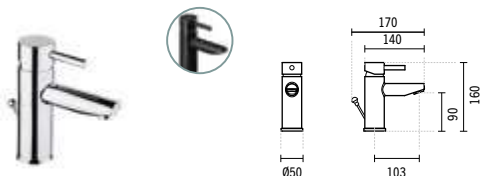

SÍMBOLOS



Embalado



Misturadora Sénior



Cold Open



Eficiência Hídrica
Categoria A

> P. 386 - VÁLVULAS



NEW ÍCONE

CROMO PRETO

5260400

91,70 €

MIST. MONOCOMANDO BIDÉ

NEW ÍCONE C/VDA

Ø50x158x160mm / 1.4Kg

Inclui flexíveis Q/F em malha inox e kit de fixação.

Débito a 3 bar com abertura total (50% fria + 50% quente): 5.0l/min.

5260401

81,20 € 121,80 €

MIST. MONOCOMANDO BIDÉ

NEW ÍCONE S/VDA

Ø50x124x160mm / 1.1Kg

Inclui flexíveis Q/F em malha inox e kit de fixação.

Débito a 3 bar com abertura total (50% fria + 50% quente): 5.0l/min.

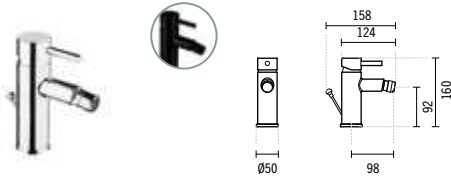

CROMO

5260801

167,88 €

MIST. MONOCOMANDO

BANHEIRA NEW ÍCONE

215x172x98mm / 2.2Kg

Inclui chuveiro, flexível e suporte de chuveiro.

Possibilidade de aplicação de redutor de caudal.

Débito a 3 bar com abertura total (50% fria + 50% quente): 21.0l/min. (bica) ou 19.5l/min (duche).

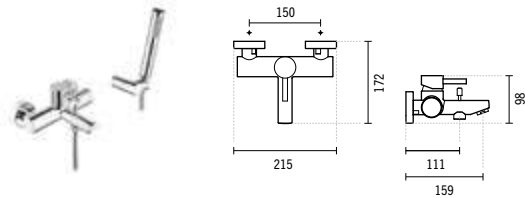

CROMO

5260701

138,25 €

MISTURADORA MONOCOMANDO

BASE NEW ÍCONE

215x122x94mm / 1.9Kg

Inclui chuveiro, flexível e suporte de chuveiro.

Possibilidade de aplicação de redutor de caudal.

Débito a 3 bar com abertura total (50% fria + 50% quente): 21.0l/min. (bica) ou 19.5l/min (duche).

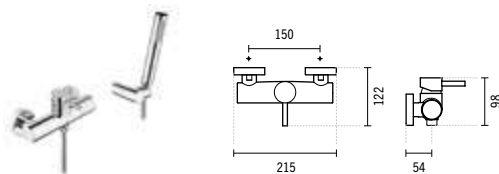

CROMO

SÍMBOLOS



Embalado



Regulável em Altura



Orientável



Entrada de Água



Desviador



Eficiência Hídrica Categoria A

CROMO

5260101

690,20 €

MIST. MONOCOMANDO LAVATÓRIO

FIXAÇÃO AO CHÃO NEW ÍCONE

Ø123x410x1102mm / 14.8Kg

Débito a 3 bar com abertura total (50% fria + 50% quente): 16.8l/min

Possibilidade de aplicação de redutor de caudal.

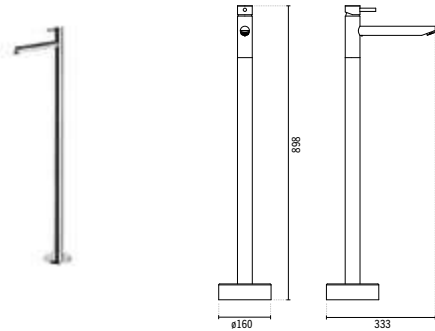

CROMO

5268801

761,25 €

MIST. MONOCOMANDO BANHEIRA FIXAÇÃO

AO CHÃO NEW ÍCONE

Ø123x325x822mm / 13.4Kg

Débito a 3 bar: 21l/min (bica) 11l/min (saída livre)

Possibilidade de aplicação de redutor de caudal. Não inclui flexível e chuveiro.

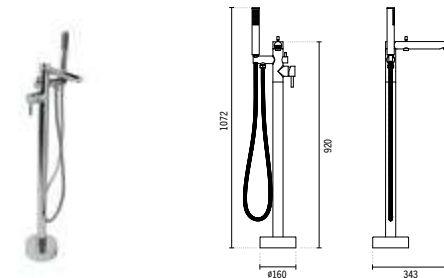

CROMO

5266701

345,10 €

KIT C/REGULAÇÃO TELESCÓPICA C/MISTURADORA

MONOCOMANDO NEW ÍCONE C/CHUVEIRO E PINHA

280x534x1455mm / 5.2Kg

Inclui pinha Duo Ø200, chuveiro de mão tipo Duo em ABS, flexível em inox

1.7m dupla agrafatura, suporte de chuveiro regulável em altura e kit de

fixação. Débito (3 bar): chuveiro de mão 12.0l/min - chuveiro de topo 14.0

l/min.

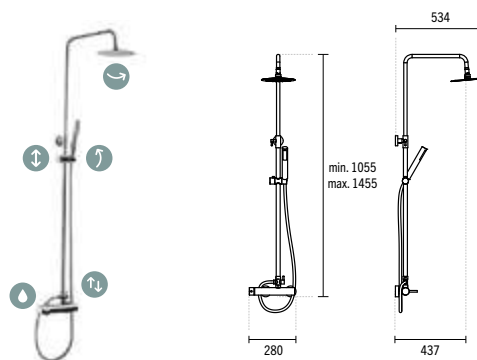

> P. 386 - VÁLVULAS



NEW ÍCONE

CROMO

5 264 341

218,67 €

MIST. TEMPORIZADA
LAVATÓRIO ALTA NEW ÍCONE S/VDA

57x180x340mm / 2.8Kg

Inclui flexível e kit de fixação.

Débito a 3 bar: 4 a 13l/min (débito regulável). Tempo de abertura 10".

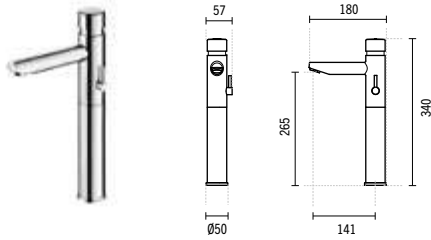

CROMO

5 266 341

111,65 €

TORNEIRA TEMPORIZADA
LAVATÓRIO SÉNIOR NEW ÍCONE S/VDA

Ø50x180x165mm / 1.3Kgs

Inclui flexível e kit de fixação.

Débito a 3 bar: 4 a 13l/min (débito regulável). Tempo de abertura 10".

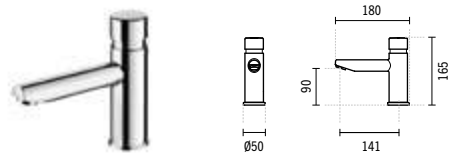

CROMO

5 265 341

176,34 €

TORNEIRA TEMPORIZADA
LAVATÓRIO ALTA NEW ÍCONE S/VDA

Ø50x180x340mm / 2.5Kg

Inclui flexível e kit de fixação.

Débito a 3 bar: 4 a 13l/min (débito regulável). Tempo de abertura 10".

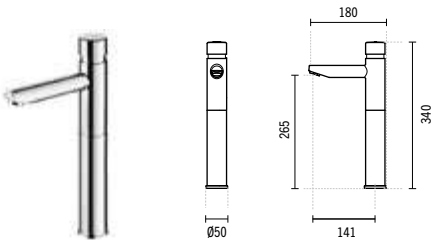

CROMO

5 262 301

186,21 €

MIST. ENCASTRAR LAVATÓRIO
NEW ÍCONE

215x232x120mm / 2.2Kg

Possibilidade de aplicação de redutor de caudal.

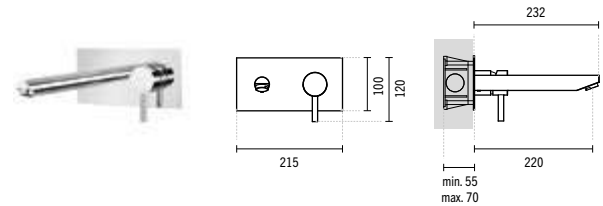

CROMO

5 262 701

182,70 €

MISTURADORA ENCASTRAR
BASE NEW ÍCONE

200x72x120mm / 2.0Kg

Débito a 3 bar com abertura total (50% fria + 50% quente): 25.0l/min.

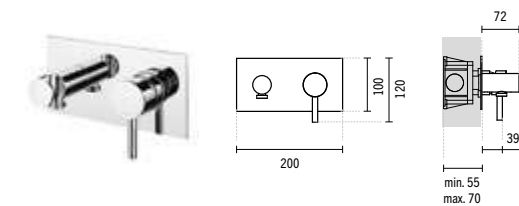

CROMO

5 267 341

134,01 €

MIST. TEMPORIZADA LAVATÓRIO
SÉNIOR NEW ÍCONE S/VDA

57x180x165mm / 1.5Kg

Inclui flexível e kit de fixação.

Débito a 3 bar: 4 a 13l/min (débito regulável). Tempo de abertura 10".

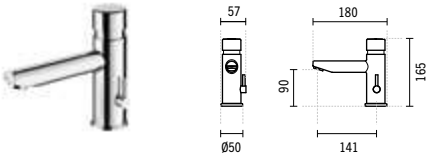

SÍMBOLOS



Embalado



Temporizada



Lavatório

> P. 386 - VÁLVULAS

NEW ÍCONE

	CROMO	PRETO
5261701C	86,28 €	101,50 €

MIST. ENCASTRAR 3 VIAS
NEW ÍCONE ESPELHO REDONDO

Ø120x63x130mm / 0.9Kg

Débito a 3 bar com abertura total (50% fria + 50% quente): 25.0l/min.

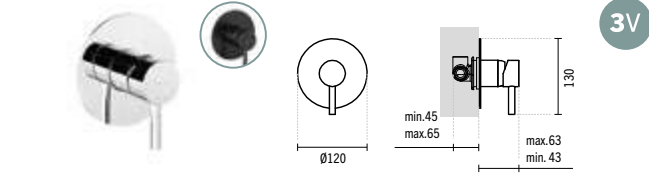

	CROMO	PRETO
5261801C	147,18 €	162,40 €

MIST. ENCASTRAR 4 VIAS CENTRAL
NEW ÍCONE ESPELHO REDONDO

Ø130x57x154mm / 1.3Kg

Débito a 3 bar com abertura total (50% fria + 50% quente): saída inferior 23.0l/min saída superior 17.0l/min.

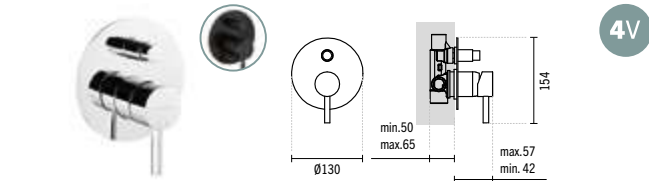

	CROMO	PRETO
5261601C	172,55 €	192,85 €

MIST. ENCASTRAR 5 VIAS CENTRAL
NEW ÍCONE ESPELHO REDONDO

Ø130x55x157mm / 1.4Kg

Débito a 3 bar com abertura total (50% fria + 50% quente): 19.0l/min.

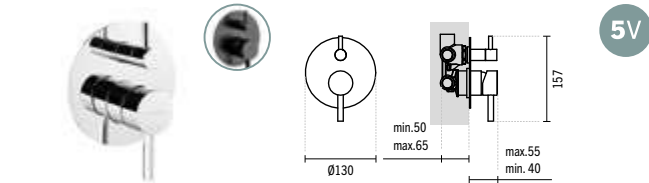

SÍMBOLOS



	CROMO	PRETO
5267101C	86,28 €	101,50 €

MIST. ENCASTRAR 3 VIAS
NEW ÍCONE ESPELHO QUADRADO

105x63x123mm / 0.9Kg

Débito a 3 bar com abertura total (50% fria + 50% quente): 25.0l/min.

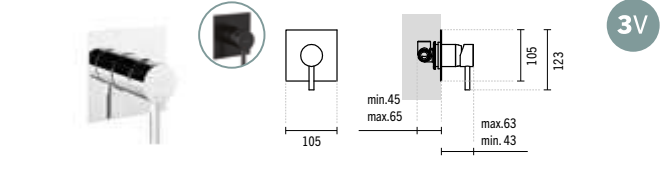

	CROMO	PRETO
5267801C	147,18 €	162,40 €

MIST. ENCASTRAR 4 VIAS CENTRAL
NEW ÍCONE ESPELHO RETANGULAR

105x57x168mm / 1.3Kg

Débito a 3 bar com abertura total (50% fria + 50% quente): saída inferior 23.0l/min saída superior 17.0l/min.

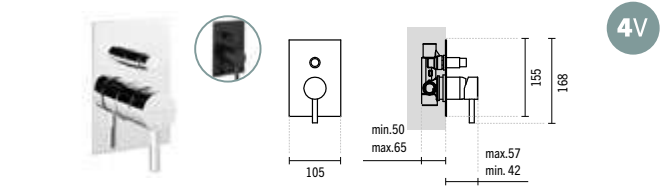

	CROMO	PRETO
5267601C	172,55 €	192,85 €

MIST. ENCASTRAR 5 VIAS CENTRAL
NEW ÍCONE ESPELHO RETANGULAR

105x55x168mm / 1.4Kg

Débito a 3 bar com abertura total (50% fria + 50% quente): 19.0l/min.

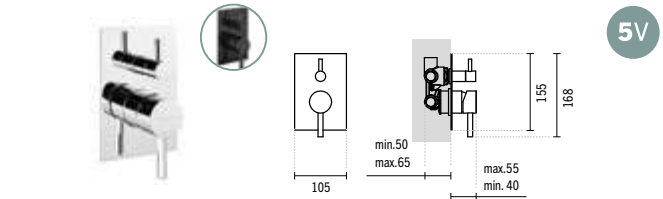



NEW ÍCONE

CROMO

5 264 70 1 C

172,55 €

MIST. ENCASTRAR TERMOSTÁTICA
3 VIAS NEW ÍCONE ESPELHO REDONDO
Ø130x64mm / 1.1Kg

Débito a 3 bar com abertura total (50% fria + 50% quente): 25.0l/min.

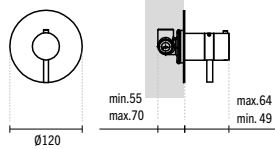

3V



CROMO

5 268 70 1 C

172,55 €

MIST. ENCASTRAR TERMOSTÁTICA
3 VIAS NEW ÍCONE ESPELHO QUADRADO
105x64x111mm / 1.1Kg

Débito a 3 bar com abertura total (50% fria + 50% quente): 25.0l/min.

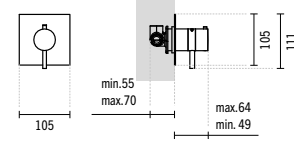

3V



CROMO

5 264 80 1 C

223,30 €

MIST. ENCASTRAR TERMOSTÁTICA
4 VIAS NEW ÍCONE ESPELHO REDONDO
Ø130x64x143mm / 1.5Kg

Débito a 3 bar com abertura total (50% fria + 50% quente): saída inferior 23.0l/min saída superior 17.0l/min.

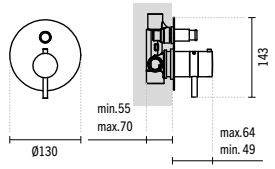

4V



CROMO

5 266 80 1 C

223,30 €

MIST. ENCASTRAR TERMOSTÁTICA
4 VIAS NEW ÍCONE ESPELHO RETANGULAR
105x64x157mm / 1.6Kg

Débito a 3 bar com abertura total (50% fria + 50% quente): saída inferior 23.0l/min saída superior 17.0l/min.

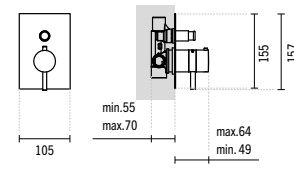

4V



CROMO

5 264 60 1 C

243,60 €

MIST. ENCASTRAR TERMOSTÁTICA
5 VIAS NEW ÍCONE ESPELHO REDONDO
Ø130x61x146mm / 1.6Kg

Débito a 3 bar com abertura total (50% fria + 50% quente): 19.0l/min.

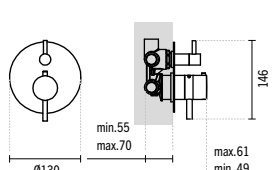

5V



CROMO

5 266 60 1 C

243,60 €

MIST. ENCASTRAR TERMOSTÁTICA
5 VIAS NEW ÍCONE ESPELHO RETANGULAR
105x61x157mm / 1.6Kg

Débito a 3 bar com abertura total (50% fria + 50% quente): 19.0l/min.

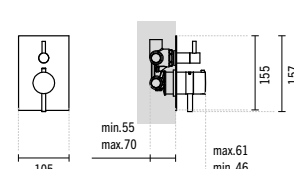

5V



SÍMBOLOS



Embalado



3 vias



4 vias



5 vias



Termoestática

> P. 386 - VÁLVULAS



MISTURADORAS

CASA DE BANHO

NEW ÍCONE

CROMO

5 269 802

294,35 €

KIT DUCHE ENCASTRAR 4 VIAS NEW ÍCONE ESPELHO REDONDO C/CHUVEIRO E PINHA

3.0Kg

Inclui pinha Duo Ø200, haste 350, chuveiro de mão tipo Duo em ABS, flexível em inox 1.7m dupla agrafatura e suporte de chuveiro.

4V

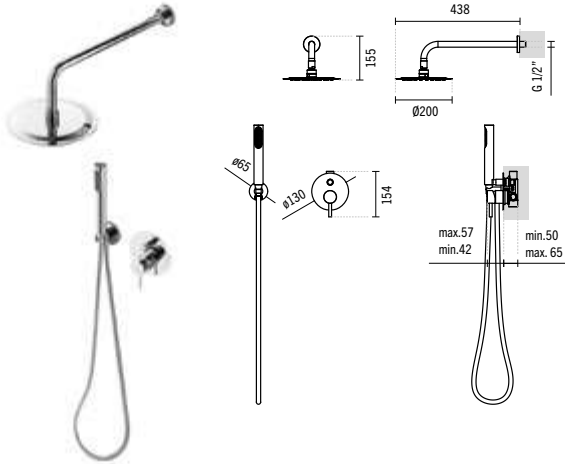

CROMO

5 269 804

294,35 €

KIT DUCHE ENCASTRAR 4 VIAS NEW ÍCONE ESPELHO RETANGULAR C/CHUVEIRO E PINHA

3.0Kg

Inclui pinha Plan 200, haste 350, chuveiro de mão tipo Duo em ABS, flexível em inox 1.7m dupla agrafatura e suporte de chuveiro.

4V

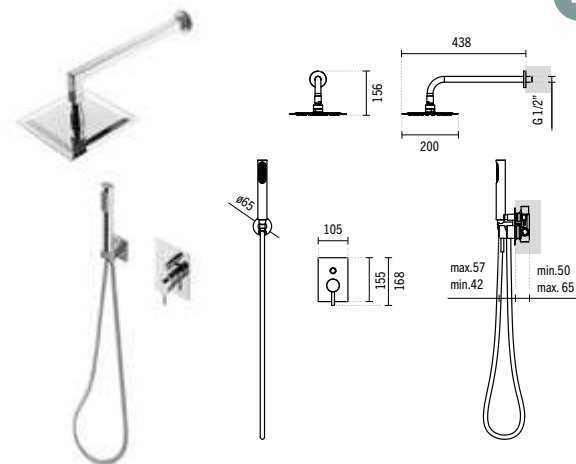

CROMO

CROMO

5 269 603

406,00 €

KIT DUCHE ENCASTRAR 5 VIAS NEW ÍCONE ESPELHO REDONDO C/CHUVEIRO, PINHA E INJETORES

3.6Kg

Inclui pinha Duo Ø200, haste 350, chuveiro de mão tipo Duo em ABS, flexível em inox 1.7m dupla agrafatura, suporte de chuveiro e 3 injetores redondos.

5V

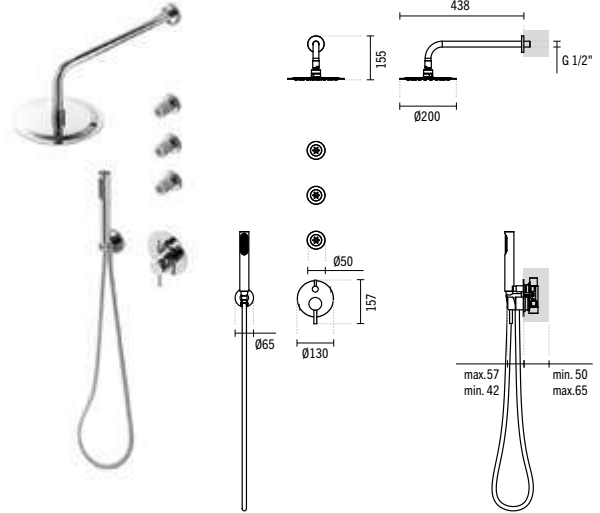

CROMO

5 269 605

406,00 €

KIT DUCHE ENCASTRAR 5 VIAS NEW ÍCONE ESPELHO RETANGULAR C/CHUVEIRO, PINHA E INJETORES

4.5Kg

Inclui pinha Plan 200, haste 350, chuveiro de mão tipo Duo em ABS, flexível em inox 1.7m dupla agrafatura, suporte de chuveiro e 3 injetores quadrados.

5V

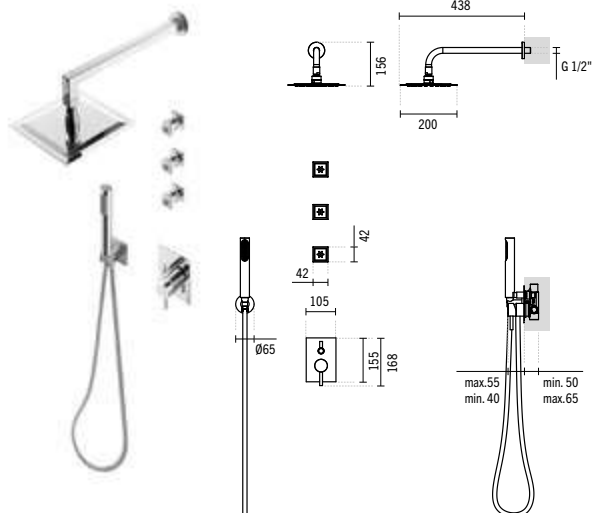

SÍMBOLOS



Embalado

4V

4 vias

5V

5 vias

> P. 386 - VÁLVULAS



LUMA

NEW

	CROMO	COR
5 1 1 8 4 3 0 1		140,00 €
MISTURADORA LAVATÓRIO ALTA LUMA Ø48x190x290mm / 1.66Kg Cores disponíveis: cromado [11]. Kit de fixação incluído. Ligações flexíveis para água Q/F incluídas. Válvula não incluída. Débito a 3 bar: 5.0l/min.		
5 1 1 8 4 3 0 1		185,00 €
MISTURADORA LAVATÓRIO ALTA LUMA Ø48x190x290mm / 1.66Kg Cores disponíveis: inox escovado [16]. Kit de fixação incluído. Ligações flexíveis para água Q/F incluídas. Válvula não incluída. Débito a 3 bar: 5.0l/min.		
5 1 1 8 4 3 0 1		205,00 €
MISTURADORA LAVATÓRIO ALTA LUMA Ø48x190x290mm / 1.66Kg Cores disponíveis: titânio [40]. Kit de fixação incluído. Ligações flexíveis para água Q/F incluídas. Válvula não incluída. Débito a 3 bar: 5.0l/min.		
5 1 1 8 4 3 0 1		155,00 €
MISTURADORA LAVATÓRIO ALTA LUMA Ø48x190x290mm / 1.66Kg Cores disponíveis: preto mate [26]. Kit de fixação incluído. Ligações flexíveis para água Q/F incluídas. Válvula não incluída. Débito a 3 bar: 5.0l/min.		
5 1 1 8 4 3 0 1		195,00 €
MISTURADORA LAVATÓRIO ALTA LUMA Ø48x190x290mm / 1.66Kg Cores disponíveis: cobre [96]. Kit de fixação incluído. Ligações flexíveis para água Q/F incluídas. Válvula não incluída. Débito a 3 bar: 5.0l/min.		

	CROMO	COR
5 1 1 8 0 3 0 1		80,00 €
MISTURADORA LAVATÓRIO LUMA Ø48x150x146mm / 1.25Kg Cores disponíveis: cromado [11]. Kit de fixação incluído. Ligações flexíveis para água Q/F incluídas. Válvula não incluída. Débito a 3 bar: 5.0l/min.		
5 1 1 8 0 3 0 1		120,00 €
MISTURADORA LAVATÓRIO LUMA Ø48x150x146mm / 1.25Kg Cores disponíveis: inox escovado [16]. Kit de fixação incluído. Ligações flexíveis para água Q/F incluídas. Válvula não incluída. Débito a 3 bar: 5.0l/min.		
5 1 1 8 0 3 0 1		150,00 €
MISTURADORA LAVATÓRIO LUMA Ø48x150x146mm / 1.25Kg Cores disponíveis: titânio [40]. Kit de fixação incluído. Ligações flexíveis para água Q/F incluídas. Válvula não incluída. Débito a 3 bar: 5.0l/min.		
5 1 1 8 0 3 0 1		110,00 €
MISTURADORA LAVATÓRIO LUMA Ø48x150x146mm / 1.25Kg Cores disponíveis: preto mate [26]. Kit de fixação incluído. Ligações flexíveis para água Q/F incluídas. Válvula não incluída. Débito a 3 bar: 5.0l/min.		
5 1 1 8 0 3 0 1		140,00 €
MISTURADORA LAVATÓRIO LUMA Ø48x150x146mm / 1.25Kg Cores disponíveis: cobre [96]. Kit de fixação incluído. Ligações flexíveis para água Q/F incluídas. Válvula não incluída. Débito a 3 bar: 5.0l/min.		

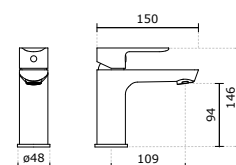
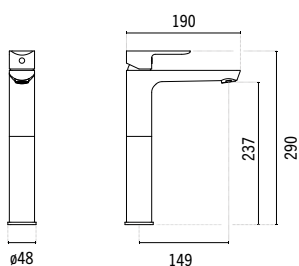

SÍMBOLOS



Embalado



Cromado



Inox escovado



Titânio



Preto mate



Cobre

> P. 386 - VÁLVULAS

LUMA

NEW

CROMO COR

51180401

80,00 €

MISTURADORA BIDÉ LUMA

Ø48x143x120mm / 1.05Kg

Cores disponíveis: **cromado[111]**. Kit de fixação incluído. Ligações flexíveis para água Q/F incluídas. Válvula não incluída. Débito a 3 bar: 5.0l/min.

51180401

120,00 €

MISTURADORA BIDÉ LUMA

Ø48x143x120mm / 1.05Kg

Cores disponíveis: **inox escovado[16]**. Kit de fixação incluído. Ligações flexíveis para água Q/F incluídas. Válvula não incluída. Débito a 3 bar: 5.0l/min.

51180401

150,00 €

MISTURADORA BIDÉ LUMA

Ø48x143x120mm / 1.05Kg

Cores disponíveis: **titânio[40]**. Kit de fixação incluído. Ligações flexíveis para água Q/F incluídas. Válvula não incluída. Débito a 3 bar: 5.0l/min.

51180401

110,00 €

MISTURADORA BIDÉ LUMA

Ø48x143x120mm / 1.05Kg

Cores disponíveis: **preto mate[26]**. Kit de fixação incluído. Ligações flexíveis para água Q/F incluídas. Válvula não incluída. Débito a 3 bar: 5.0l/min.

51180401

140,00 €

MISTURADORA BIDÉ LUMA

Ø48x143x120mm / 1.05Kg

Cores disponíveis: **cobre[96]**. Kit de fixação incluído. Ligações flexíveis para água Q/F incluídas. Válvula não incluída. Débito a 3 bar: 5.0l/min.

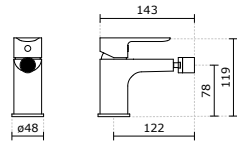

CROMO COR

51180701

130,00 €

MISTURADORA BASE LUMA

210x125x128mm / 1.53Kg

Cores disponíveis: **cromado[111]**. Kit de fixação incluído. Ligações flexíveis para água Q/F incluídas. Válvula não incluída. Débito a 3 bar: 7.0l/min.

51180701

155,00 €

MISTURADORA BASE LUMA

210x125x128mm / 1.53Kg

Cores disponíveis: **inox escovado[16]**. Kit de fixação incluído. Ligações flexíveis para água Q/F incluídas. Válvula não incluída. Débito a 3 bar: 7.0l/min.

51180701

185,00 €

MISTURADORA BASE LUMA

210x125x128mm / 1.53Kg

Cores disponíveis: **titânio [40]**. Kit de fixação incluído. Ligações flexíveis para água Q/F incluídas. Válvula não incluída. Débito a 3 bar: 7.0l/min.

CROMO COR

51180701

140,00 €

MISTURADORA BASE LUMA

210x125x128mm / 1.53Kg

Cores disponíveis: **preto mate[26]**. Kit de fixação incluído. Ligações flexíveis para água Q/F incluídas. Válvula não incluída. Débito a 3 bar: 7.0l/min.

51180701

170,00 €

MISTURADORA BASE LUMA

210x125x128mm / 1.53Kg

Cores disponíveis: **cobre[96]**. Kit de fixação incluído. Ligações flexíveis para água Q/F incluídas. Válvula não incluída. Débito a 3 bar: 7.0l/min.

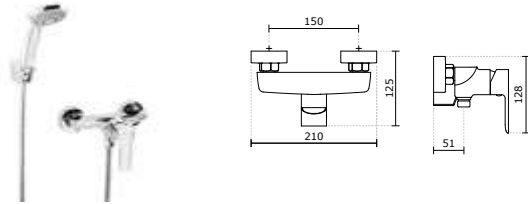

CROMO COR

51182301

180,00 €

MISTURADORA LAVATÓRIO DE ENCASTRAR LUMA

220x202x135mm / 2.15Kg

Cores disponíveis: **cromado[111]**. Kit de fixação incluído. Ligações flexíveis para água Q/F incluídas. Válvula não incluída. Débito a 3 bar: 5.0l/min.

51182301

220,00 €

MISTURADORA LAVATÓRIO DE ENCASTRAR LUMA

220x202x135mm / 2.15Kg

Cores disponíveis: **inox escovado[16]**. Kit de fixação incluído. Ligações flexíveis para água Q/F incluídas. Válvula não incluída. Débito a 3 bar: 5.0l/min.

51182301

250,00 €

MISTURADORA LAVATÓRIO DE ENCASTRAR LUMA

220x202x135mm / 2.15Kg

Cores disponíveis: **titânio[40]**. Kit de fixação incluído. Ligações flexíveis para água Q/F incluídas. Válvula não incluída. Débito a 3 bar: 5.0l/min.

51182301

210,00 €

MISTURADORA LAVATÓRIO DE ENCASTRAR LUMA

220x202x135mm / 2.15Kg

Cores disponíveis: **preto mate[26]**. Kit de fixação incluído. Ligações flexíveis para água Q/F incluídas. Válvula não incluída. Débito a 3 bar: 5.0l/min.

51182301

240,00 €

MISTURADORA LAVATÓRIO DE ENCASTRAR LUMA

220x202x135mm / 2.15Kg

Cores disponíveis: **cobre[96]**. Kit de fixação incluído. Ligações flexíveis para água Q/F incluídas. Válvula não incluída. Débito a 3 bar: 5.0l/min.

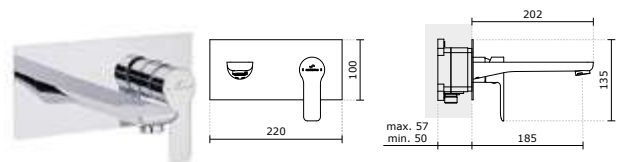

SÍMBOLOS



Cromado



Inox escovado



Titânio



Preto mate



Cobre

> P. 386 - VÁLVULAS



Embalado



LUMA

NEW

CROMO COR

51181701 130,00 €

KIT DUCHE LUMA ENC. CIRCULAR C/3 VIAS

Ø160x55x165mm / 2.8Kg

Cores disponíveis: **cromado(11)**.

51181701 170,00 €

KIT DUCHE LUMA ENC. CIRCULAR C/3 VIAS

Ø160x55x165mm / 2.8Kg

Cores disponíveis: **inox escovado(16)**.

51181701 220,00 €

KIT DUCHE LUMA ENC. CIRCULAR C/3 VIAS

Ø160x55x165mm / 2.8Kg

Cores disponíveis: **titânio(40)**.

51181701 150,00 €

KIT DUCHE LUMA ENC. CIRCULAR C/3 VIAS

Ø160x55x165mm / 2.8Kg

Cores disponíveis: **preto mate(26)**.

51181701 190,00 €

KIT DUCHE LUMA ENC. CIRCULAR C/3 VIAS

Ø160x55x165mm / 2.8Kg

Cores disponíveis: **cobre(96)**.

CROMO COR

51181801 240,00 €

KIT DUCHE LUMA ENC. CIRCULAR C/4 VIAS

Ø160x74x193mm / 3.65Kg

Cores disponíveis: **cromado(11)**. Kit de fixação incluído. Ligações flexíveis para água Q/F incluídas. Válvula não incluída. Débito a 3 bar: 7.0l/min.

51181801 290,00 €

KIT DUCHE LUMA ENC. CIRCULAR C/4 VIAS

Ø160x74x193mm / 3.65Kg

Cores disponíveis: **inox escovado(16)**. Kit de fixação incluído. Ligações flexíveis para água Q/F incluídas. Válvula não incluída. Débito a 3 bar: 7.0l/min.

51181801 360,00 €

KIT DUCHE LUMA ENC. CIRCULAR C/4 VIAS

Ø160x74x193mm / 3.65Kg

Cores disponíveis: **titânio(40)**. Kit de fixação incluído. Ligações flexíveis para água Q/F incluídas. Válvula não incluída. Débito a 3 bar: 7.0l/min.

51181801 275,00 €

KIT DUCHE LUMA ENC. CIRCULAR C/4 VIAS

Ø160x74x193mm / 3.65Kg

Cores disponíveis: **preto mate(26)**. Kit de fixação incluído. Ligações flexíveis para água Q/F incluídas. Válvula não incluída. Débito a 3 bar: 7.0l/min.

51181801 330,00 €

KIT DUCHE LUMA ENC. CIRCULAR C/4 VIAS

Ø160x74x193mm / 3.65Kg

Cores disponíveis: **cobre(96)**. Kit de fixação incluído. Ligações flexíveis para água Q/F incluídas. Válvula não incluída. Débito a 3 bar: 7.0l/min.

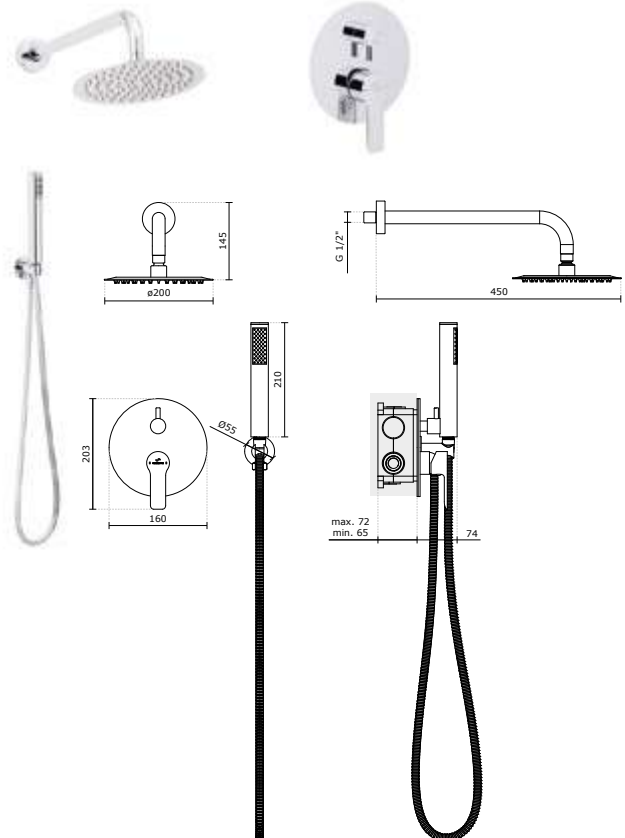
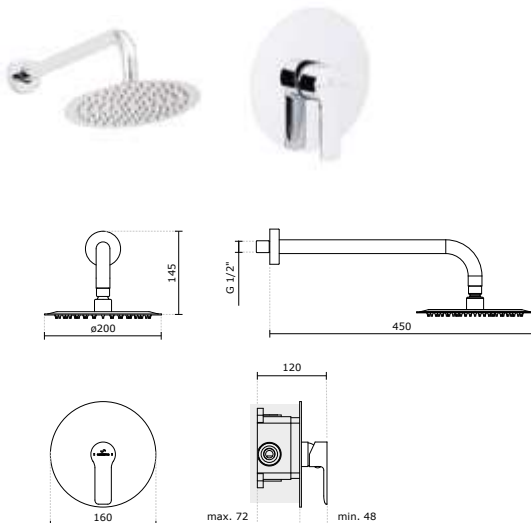

SÍMBOLOS



Embalado



Cromado



Inox escovado



Titânio



Preto mate



Cobre

> P. 386 - VÁLVULAS



MISTURADORAS

CASA DE BANHO



RIVUS

NEW

CROMO COR

51174301

90,00 €

MISTURADORA LAVATÓRIO ALTA RIVUS

Ø52x201x277mm / 1.21Kg

Cores disponíveis: **cromado**[11]. Kit de fixação incluído. Ligações flexíveis para água Q/F incluídas. Válvula não incluída. Débito a 3 bar: 5.0l/min.

51174301

120,00 €

MISTURADORA LAVATÓRIO ALTA RIVUS

Ø52x201x277mm / 1.21Kg

Cores disponíveis: **inox escovado**[16]. Kit de fixação incluído. Ligações flexíveis para água Q/F incluídas. Válvula não incluída. Débito a 3 bar: 5.0l/min.

51174301

150,00 €

MISTURADORA LAVATÓRIO ALTA RIVUS

Ø52x201x277mm / 1.21Kg

Cores disponíveis: **titânio**[40]. Kit de fixação incluído. Ligações flexíveis para água Q/F incluídas. Válvula não incluída. Débito a 3 bar: 5.0l/min.

51174301

110,00 €

MISTURADORA LAVATÓRIO ALTA RIVUS

Ø52x201x277mm / 1.21Kg

Cores disponíveis: **preto mate**[26]. Kit de fixação incluído. Ligações flexíveis para água Q/F incluídas. Válvula não incluída. Débito a 3 bar: 5.0l/min.

51174301

140,00 €

MISTURADORA LAVATÓRIO ALTA RIVUS

Ø52x201x277mm / 1.21Kg

Cores disponíveis: **cobre**[96]. Kit de fixação incluído. Ligações flexíveis para água Q/F incluídas. Válvula não incluída. Débito a 3 bar: 5.0l/min.

CROMO COR

51170301

70,00 €

MISTURADORA LAVATÓRIO RIVUS

Ø52x162x180mm / 1.014Kg

Cores disponíveis: **cromado**[11]. Kit de fixação incluído. Ligações flexíveis para água Q/F incluídas. Válvula não incluída. Débito a 3 bar: 5.0l/min.

51170301

95,00 €

MISTURADORA LAVATÓRIO RIVUS

Ø52x162x180mm / 1.014Kg

Cores disponíveis: **inox escovado**[16]. Kit de fixação incluído. Ligações flexíveis para água Q/F incluídas. Válvula não incluída. Débito a 3 bar: 5.0l/min.

51170301

130,00 €

MISTURADORA LAVATÓRIO RIVUS

Ø52x162x180mm / 1.014Kg

Cores disponíveis: **titânio**[40]. Kit de fixação incluído. Ligações flexíveis para água Q/F incluídas. Válvula não incluída. Débito a 3 bar: 5.0l/min.

51170301

90,00 €

MISTURADORA LAVATÓRIO RIVUS

Ø52x162x180mm / 1.014Kg

Cores disponíveis: **preto mate**[26]. Kit de fixação incluído. Ligações flexíveis para água Q/F incluídas. Válvula não incluída. Débito a 3 bar: 5.0l/min.

51170301

110,00 €

MISTURADORA LAVATÓRIO RIVUS

Ø52x162x180mm / 1.014Kg

Cores disponíveis: **cobre**[96]. Kit de fixação incluído. Ligações flexíveis para água Q/F incluídas. Válvula não incluída. Débito a 3 bar: 5.0l/min.

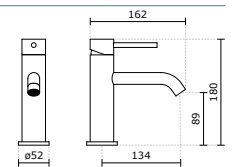
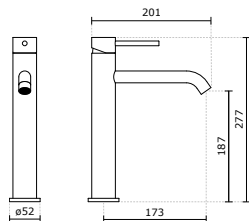

SÍMBOLOS



Cromado



Inox escovado



Titânio



Preto mate



Cobre

> P. 386 - VÁLVULAS



RIVUS

NEW

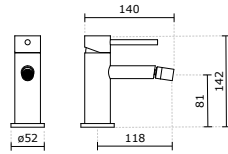

CROMO COR

51170401

70,00 €

MISTURADORA BIDÉ RIVUS

Ø52x140x142mm / 0.898Kg

Cores disponíveis: **cromado[111]**. Kit de fixação incluído. Ligações flexíveis para água Q/F incluídas. Válvula não incluída. Débito a 3 bar: 5.0l/min.

51170401

95,00 €

MISTURADORA BIDÉ RIVUS

Ø52x140x142mm / 0.898Kg

Cores disponíveis: **inox escovado[16]**. Kit de fixação incluído. Ligações flexíveis para água Q/F incluídas. Válvula não incluída. Débito a 3 bar: 5.0l/min.

51170401

130,00 €

MISTURADORA BIDÉ RIVUS

Ø52x140x142mm / 0.898Kg

Cores disponíveis: **preto titânio[40]**. Kit de fixação incluído. Ligações flexíveis para água Q/F incluídas. Válvula não incluída. Débito a 3 bar: 5.0l/min.

51170401

90,00 €

MISTURADORA BIDÉ RIVUS

Ø52x140x142mm / 0.898Kg

Cores disponíveis: **preto mate[26]**. Kit de fixação incluído. Ligações flexíveis para água Q/F incluídas. Válvula não incluída. Débito a 3 bar: 5.0l/min.

51170401

110,00 €

MISTURADORA BIDÉ RIVUS

Ø52x140x142mm / 0.898Kg

Cores disponíveis: **cobre[96]**. Kit de fixação incluído. Ligações flexíveis para água Q/F incluídas. Válvula não incluída. Débito a 3 bar: 5.0l/min.

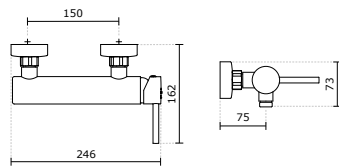

CROMO COR

51170701

105,00 €

MISTURADORA BASE RIVUS

246x162x73mm / 1.643Kg

Cores disponíveis: **cromado[111]**. Kit de fixação incluído. Ligações flexíveis para água Q/F incluídas. Válvula não incluída. Débito a 3 bar: 7.0l/min.

51170701

130,00 €

MISTURADORA BASE RIVUS

246x162x73mm / 1.643Kg

Cores disponíveis: **inox escovado[16]**. Kit de fixação incluído. Ligações flexíveis para água Q/F incluídas. Válvula não incluída. Débito a 3 bar: 7.0l/min.

CROMO COR

51170701

175,00 €

MISTURADORA BASE RIVUS

246x162x73mm / 1.643Kg

Cores disponíveis: **titânio[40]**. Kit de fixação incluído. Ligações flexíveis para água Q/F incluídas. Válvula não incluída. Débito a 3 bar: 7.0l/min.

51170701

120,00 €

MISTURADORA BASE RIVUS

246x162x73mm / 1.643Kg

Cores disponíveis: **preto mate[26]**. Kit de fixação incluído. Ligações flexíveis para água Q/F incluídas. Válvula não incluída. Débito a 3 bar: 7.0l/min.

51170701

150,00 €

MISTURADORA BASE RIVUS

246x162x73mm / 1.643Kg

Cores disponíveis: **cobre[96]**. Kit de fixação incluído. Ligações flexíveis para água Q/F incluídas. Válvula não incluída. Débito a 3 bar: 7.0l/min.

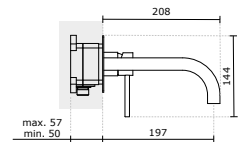
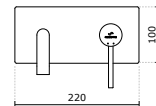

CROMO COR

51172301

140,00 €

MISTURADORA LAVATÓRIO DE ENCASTRAR RIVUS

220x208x144mm / 2.1Kg

Cores disponíveis: **cromado[111]**. Kit de fixação incluído. Ligações flexíveis para água Q/F incluídas. Válvula não incluída. Débito a 3 bar: 5.0l/min.

51172301

180,00 €

MISTURADORA LAVATÓRIO DE ENCASTRAR RIVUS

220x208x144mm / 2.1Kg

Cores disponíveis: **inox escovado[16]**. Kit de fixação incluído. Ligações flexíveis para água Q/F incluídas. Válvula não incluída. Débito a 3 bar: 5.0l/min.

51172301

210,00 €

MISTURADORA LAVATÓRIO DE ENCASTRAR RIVUS

220x208x144mm / 2.1Kg

Cores disponíveis: **preto titânio[40]**. Kit de fixação incluído. Ligações flexíveis para água Q/F incluídas. Válvula não incluída. Débito a 3 bar: 5.0l/min.

51172301

160,00 €

MISTURADORA LAVATÓRIO DE ENCASTRAR RIVUS

220x208x144mm / 2.1Kg

Cores disponíveis: **preto mate[26]**. Kit de fixação incluído. Ligações flexíveis para água Q/F incluídas. Válvula não incluída. Débito a 3 bar: 5.0l/min.

51172301

190,00 €

MISTURADORA LAVATÓRIO DE ENCASTRAR RIVUS

220x208x144mm / 2.1Kg

Cores disponíveis: **cobre[96]**. Kit de fixação incluído. Ligações flexíveis para água Q/F incluídas. Válvula não incluída. Débito a 3 bar: 5.0l/min.

SÍMBOLOS



Embalado



Cromado



Inox escovado



Titânio



Preto mate



Cobre

> P. 386 - VÁLVULAS



MISTURADORAS

CASA DE BANHO



RIVUS

NEW

CROMO COR

5 1 1 7 1 3 0 1 130,00 €

MISTURADORA LAVATÓRIO ENCASTRAR 2F RIVUS

195x208x131mm

Cores disponíveis: **cromado [111]**. Kit de fixação incluído. Ligações flexíveis para água Q/F incluídas. Válvula não incluída. Débito a 3 bar: 5.0l/min.

5 1 1 7 1 3 0 1 180,00 €

MISTURADORA LAVATÓRIO ENCASTRAR 2F RIVUS

195x208x131mm

Cores disponíveis: **cobre [96]**. Kit de fixação incluído. Ligações flexíveis para água Q/F incluídas. Válvula não incluída. Débito a 3 bar: 5.0l/min.

5 1 1 7 1 3 0 1 170,00 €

MISTURADORA LAVATÓRIO ENCASTRAR 2F RIVUS

195x208x131mm

Cores disponíveis: **inox escovado [16]**. Kit de fixação incluído. Ligações flexíveis para água Q/F incluídas. Válvula não incluída. Débito a 3 bar: 5.0l/min.

5 1 1 7 1 3 0 1 150,00 €

MISTURADORA LAVATÓRIO ENCASTRAR 2F RIVUS

195x208x131mm

Cores disponíveis: **preto mate [26]**. Kit de fixação incluído. Ligações flexíveis para água Q/F incluídas. Válvula não incluída. Débito a 3 bar: 5.0l/min.

5 1 1 7 1 3 0 1 200,00 €

MISTURADORA LAVATÓRIO ENCASTRAR 2F RIVUS

195x208x131mm

Cores disponíveis: **titânio [40]**. Kit de fixação incluído. Ligações flexíveis para água Q/F incluídas. Válvula não incluída. Débito a 3 bar: 5.0l/min.

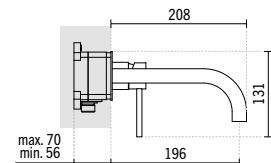
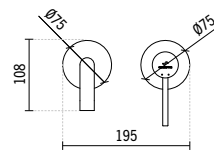



RIVUS

NEW

CROMO COR

51176701

290,00 €

KIT DE DUCHE RIVUS

246x478x1365mm / 5.165Kg

Cores disponíveis: **preto mate**[26].

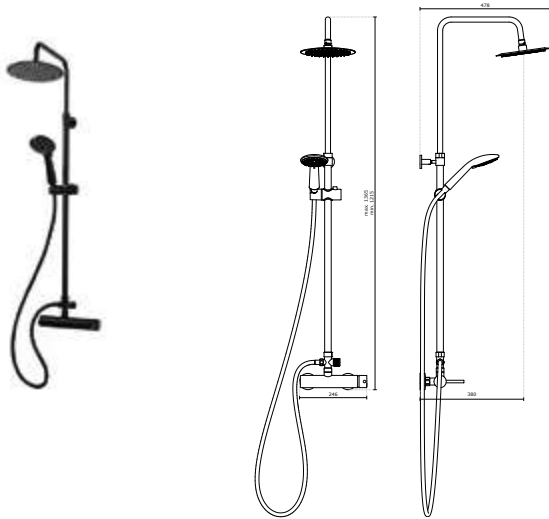

CROMO COR

51171701

180,00 €

KIT DUCHE RIVUS ENC. CIRCULAR C/ 3 VIAS

Cores disponíveis: **cobre** [96]. Kit de fixação incluído. Ligações flexíveis para água Q/F incluídas. Válvula não incluída. Débito a 3 bar: 7.0l/min.

51171701

120,00 €

KIT DUCHE RIVUS ENC. CIRCULAR C/ 3 VIAS

Cores disponíveis: **cromado** [11]. Kit de fixação incluído. Ligações flexíveis para água Q/F incluídas. Válvula não incluída. Débito a 3 bar: 7.0l/min.

51171701

160,00 €

KIT DUCHE RIVUS ENC. CIRCULAR C/ 3 VIAS

Cores disponíveis: **inox escovado** [16]. Kit de fixação incluído. Ligações flexíveis para água Q/F incluídas. Válvula não incluída. Débito a 3 bar: 7.0l/min.

51171701

140,00 €

KIT DUCHE RIVUS ENC. CIRCULAR C/ 3 VIAS

Cores disponíveis: **preto mate** [26]. Kit de fixação incluído. Ligações flexíveis para água Q/F incluídas. Válvula não incluída. Débito a 3 bar: 7.0l/min.

51171701

210,00 €

KIT DUCHE RIVUS ENC. CIRCULAR C/ 3 VIAS

Cores disponíveis: **titânio** [40]. Kit de fixação incluído. Ligações flexíveis para água Q/F incluídas. Válvula não incluída. Débito a 3 bar: 7.0l/min.

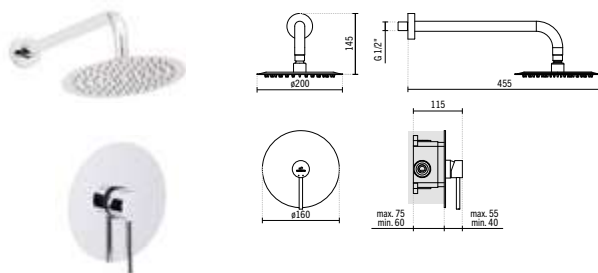

SÍMBOLOS



Embalado



Cromado



Inox escovado



Titânio



Preto mate



Cobre

CROMO COR

51171801

250,00 €

KIT DUCHE RIVUS ENC. CIRCULAR C/ 4 VIAS

Ø160x74x202mm / 3.65Kg

Cores disponíveis: **cromado**[11]. Kit de fixação incluído. Ligações flexíveis para água Q/F incluídas. Válvula não incluída. Débito a 3 bar: 7.0l/min.

51171801

310,00 €

KIT DUCHE RIVUS ENC. CIRCULAR C/ 4 VIAS

Ø160x74x202mm / 3.65Kg

Cores disponíveis: **inox escovado**[16]. Kit de fixação incluído. Ligações flexíveis para água Q/F incluídas. Válvula não incluída. Débito a 3 bar: 7.0l/min.

51171801

370,00 €

KIT DUCHE RIVUS ENC. CIRCULAR C/ 4 VIAS

Ø160x74x202mm / 3.65Kg

Cores disponíveis: **preto titânio**[40]. Kit de fixação incluído. Ligações flexíveis para água Q/F incluídas. Válvula não incluída. Débito a 3 bar: 7.0l/min.

51171801

290,00 €

KIT DUCHE RIVUS ENC. CIRCULAR C/ 4 VIAS

Ø160x74x202mm / 3.65Kg

Cores disponíveis: **preto mate**[26]. Kit de fixação incluído. Ligações flexíveis para água Q/F incluídas. Válvula não incluída. Débito a 3 bar: 7.0l/min.

51171801

350,00 €

KIT DUCHE RIVUS ENC. CIRCULAR C/ 4 VIAS

Ø160x74x202mm / 3.65Kg

Cores disponíveis: **cobre**[96]. Kit de fixação incluído. Ligações flexíveis para água Q/F incluídas. Válvula não incluída. Débito a 3 bar: 7.0l/min.

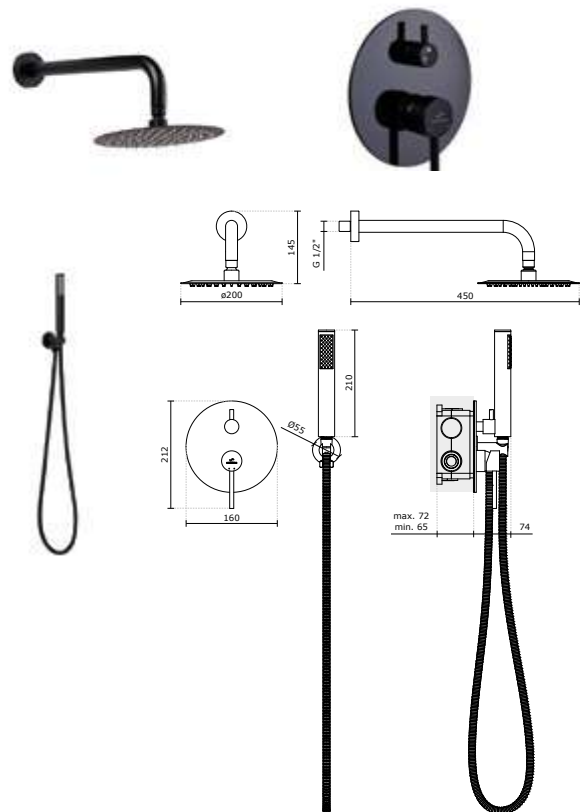

> P. 386 - VÁLVULAS



MISTURADORAS

CASA DE BANHO



ÍCONE

CROMO

5504300**192,85 €**

**MISTURADORA MONOCOMANDO
LAVATÓRIO ALTA ÍCONE C/VDA**

Ø50x208x329mm / 2.8Kg

Inclui flexíveis Q/F em malha inox, VDA e kit de fixação.

Débito a 3 bar com abertura total (50% fria + 50% quente): 5.0l/min.

5504301**181,14 €**

**MISTURADORA MONOCOMANDO
LAVATÓRIO ALTA ÍCONE S/VDA**

Ø50x175x329mm / 2.8Kg

Inclui flexíveis Q/F em malha inox e kit de fixação.

Débito a 3 bar com abertura total (50% fria + 50% quente): 5.0l/min.

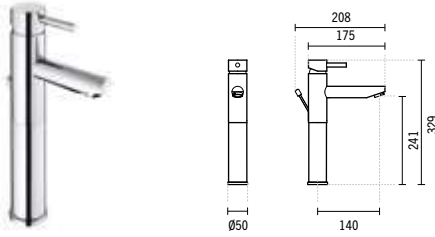

CROMO

5504331**181,14 €**

**MISTURADORA MONOCOMANDO COLD OPEN LAVATÓRIO
ALTA ÍCONE S/VDA**

Ø50x178x329mm / 3.1Kg

Inclui flexíveis Q/F em malha inox e kit de fixação.

Débito a 3 bar com abertura total (50% fria + 50% quente): 5l/min.

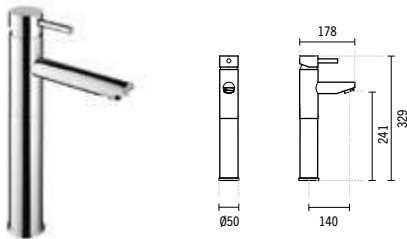

CROMO

5500300

CROMO

116,73 €

**MISTURADORA MONOCOMANDO
LAVATÓRIO ÍCONE C/VDA**

Ø50x168x154mm / 2.3Kg

Inclui flexíveis Q/F em malha inox, VDA e kit de fixação.

Débito a 3 bar com abertura total (50% fria + 50% quente): 5.0l/min.

5500301**106,63 €**

**MISTURADORA MONOCOMANDO
LAVATÓRIO ÍCONE S/VDA**

Ø50x138x154mm / 2.3Kg

Inclui flexíveis Q/F em malha inox e kit de fixação.

Débito a 3 bar com abertura total (50% fria + 50% quente): 5.0l/min.

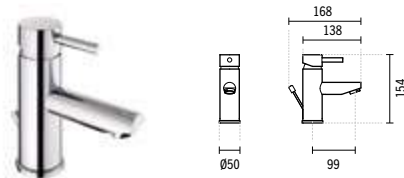

CROMO

5501000**119,77 €**

**MISTURADORA MONOCOMANDO COLD OPEN LAVATÓRIO
ÍCONE C/VDA**

Ø50x168x154mm / 2.3Kg

Inclui flexíveis Q/F em malha inox, VDA e kit de fixação.

Débito a 3 bar com abertura total (50% fria + 50% quente): 5.0l/min.

5501001**108,79 €**

**MISTURADORA MONOCOMANDO COLD OPEN LAVATÓRIO
ÍCONE S/VDA**

Ø50x144x154mm / 2.3Kg

Inclui flexíveis Q/F em malha inox e kit de fixação.

Débito a 3 bar com abertura total (50% fria + 50% quente): 5.0l/min.

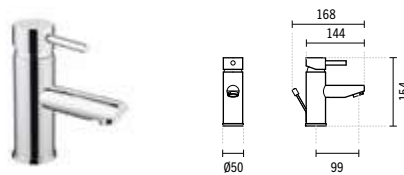

CROMO

SÍMBOLOS

> P. 386 - VÁLVULAS





ÍCONE

CROMO

5500400

110,96 €

MISTURADORA MONOCOMANDO

BIDÉ ÍCONE C/VDA

Ø50x157x154mm / 2.2Kg

Inclui flexíveis Q/F em malha inox, VDA e kit de fixação.

Débito a 3 bar com abertura total (50% fria + 50% quente): 5.0l/min.

5500401

106,63 €

MISTURADORA MONOCOMANDO

BIDÉ ÍCONE S/VDA

Ø50x127x154mm / 2.2Kg

Inclui flexíveis Q/F em malha inox e kit de fixação.

Débito a 3 bar com abertura total (50% fria + 50% quente): 5.0l/min.

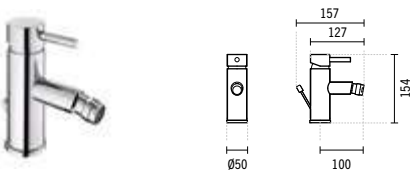

CROMO

5500801

158,73 €

MISTURADORA MONOCOMANDO

BANHEIRA ÍCONE S/CHUVEIRO

280x173x65mm / 2.3Kg

Não inclui flexível, chuveiro e suporte de chuveiro.

Débito a 3 bar com abertura total (50% fria + 50% quente): 18.0l/min.

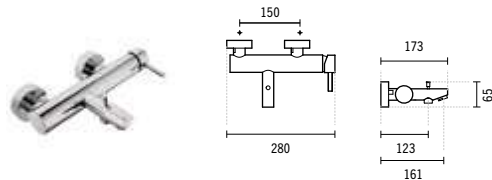

CROMO

5500701

131,95 €

MISTURADORA MONOCOMANDO

BASE ÍCONE S/CHUVEIRO

280x131x65mm / 1.2Kg

Não inclui flexível, chuveiro e suporte de chuveiro.

Débito a 3 bar com abertura total (50% fria + 50% quente): 18.0l/min.

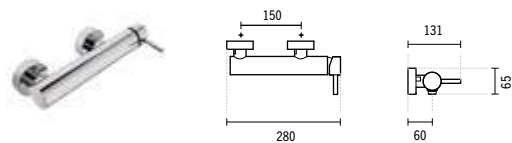

CROMO

5502301

178,19 €

MISTURADORA MONOCOMANDO LAVATÓRIO ÍCONE

210x193x123mm / 2.1Kg

Inclui flexíveis Q/F em malha inox, caixa e kit de fixação.

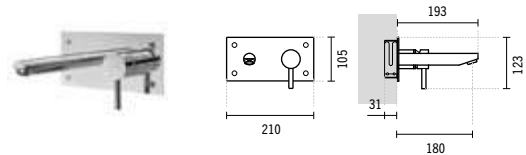

CROMO

5502341

142,10 €

TORNEIRA ENCASTRAR TEMPORIZADA LAVATORIO ÍCONE

210x165x105mm / 2.1Kg

Débito a 3 bar: 4 a 13l/m (débito regulável). Tempo de abertura 10".

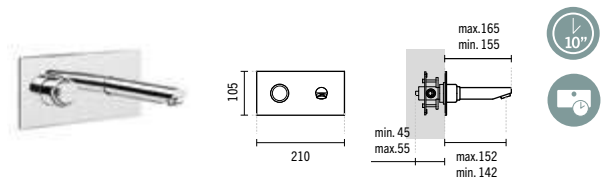

SÍMBOLOS

> P. 386 - VÁLVULAS



Embalado



Tempo de abertura 10''



Lavatório



MISTURADORAS

CASA DE BANHO



ÍCONE ECO

CROMO

5524300

189,87 €

MISTURADORA MONOCOMANDO
LAVATÓRIO ALTA ÍCONE ECO C/VDA

Ø50x208x329mm / 2.8Kg

Inclui flexíveis Q/F em malha inox, VDA e kit de fixação.

Débito a 3 bar com abertura total (50% fria + 50% quente): 5.0l/min.

5524301

184,20 €

MISTURADORA MONOCOMANDO
LAVATÓRIO ALTA ÍCONE ECO S/VDA

Ø50x175x329mm / 2.8Kg

Inclui flexíveis Q/F em malha inox e kit de fixação.

Débito a 3 bar com abertura total (50% fria + 50% quente): 5.0l/min.

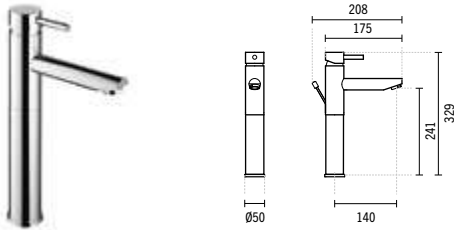

CROMO

5520300

117,74 €

MISTURADORA MONOCOMANDO
LAVATÓRIO ÍCONE ECO C/VDA

Ø50x168x154mm / 2.3Kg

Inclui flexíveis Q/F em malha inox, VDA e kit de fixação.

Débito a 3 bar com abertura total (50% fria + 50% quente): 5.0l/min.

5520301

106,63 €

MISTURADORA MONOCOMANDO
LAVATÓRIO ÍCONE ECO S/VDA

Ø50x138x154mm / 2.3Kg

Inclui flexíveis Q/F em malha inox e kit de fixação.

Débito a 3 bar com abertura total (50% fria + 50% quente): 5.0l/min.

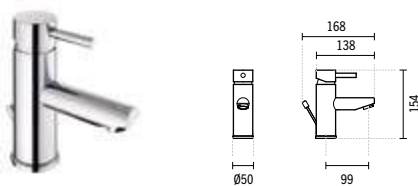

SÍMBOLOS



Embalado

CROMO

5520400

111,34 €

MISTURADORA MONOCOMANDO
BIDÊ ÍCONE ECO C/VDA

Ø50x157x154mm / 2.2Kg

Inclui flexíveis Q/F em malha inox, VDA e kit de fixação.

Débito a 3 bar com abertura total (50% fria + 50% quente): 5.0l/min.

5520401

107,08 €

MISTURADORA MONOCOMANDO
BIDÊ ÍCONE ECO S/VDA

Ø50x127x154mm / 2.2Kg

Inclui flexíveis Q/F em malha inox e kit de fixação.

Débito a 3 bar com abertura total (50% fria + 50% quente): 5.0l/min.

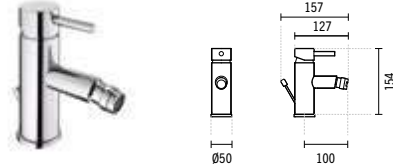

CROMO

5520801

159,56 €

MISTURADORA MONOCOMANDO
BANHEIRA ÍCONE ECO S/CHUVEIRO

280x173x65mm / 2.3Kg

Não inclui flexível, chuveiro e suporte de chuveiro.

Débito a 3 bar com abertura total (50% fria + 50% quente): 10.0l/min.

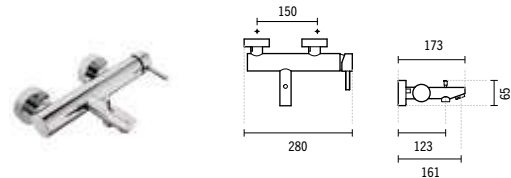

CROMO

5520701

131,95 €

MISTURADORA MONOCOMANDO
BASE ÍCONE ECO S/CHUVEIRO

280x131x65mm / 1.2Kg

Não inclui flexível, chuveiro e suporte de chuveiro.

Débito a 3 bar com abertura total (50% fria + 50% quente): 10.0l/min.

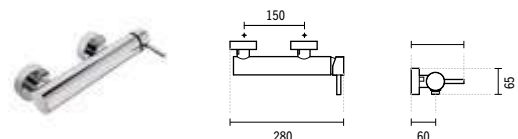

> P. 386 - VÁLVULAS



TORUS

CROMO

5370300

101,64 €

**MISTURADORA MONOCOMANDO
LAVATÓRIO TORUS C/VDA**

Ø49x165x138mm / 31.4Kg

Inclui flexíveis Q/F em malha inox, VDA e kit de fixação.

5370301

86,28 €

**MISTURADORA MONOCOMANDO
LAVATÓRIO TORUS S/VDA**

Ø49x150x138mm / 31.4Kg

Inclui flexíveis Q/F em malha inox e kit de fixação.

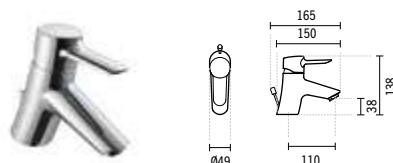

CROMO

5371001

86,28 €

**MISTURADORA MONOCOMANDO COLD OPEN
LAVATÓRIO TORUS S/VDA**

Ø49x156x138mm / 12.0Kg

Inclui flexíveis Q/F em malha inox e kit de fixação.

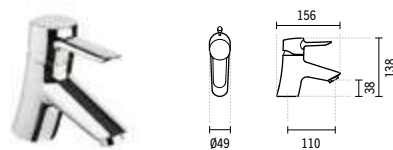

CROMO

5370701

125,70 €

MISTURADORA MONOCOMANDO BASE TORUS C/CHUVEIRO

220x150x127mm / 1.9Kg

Inclui chuveiro Omega 1 função, flexível 1.70m e suporte regulável.

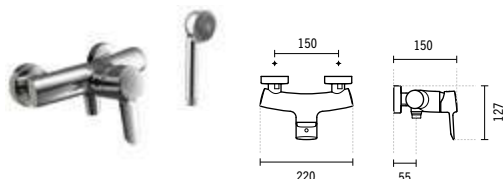

SÍMBOLOS

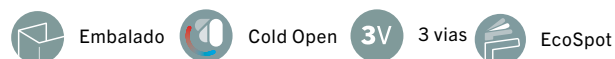

CROMO

5370400

101,64 €

**MISTURADORA MONOCOMANDO
BIDÉ TORUS C/VDA**

Ø49x150x138mm / 25.6Kg

Inclui flexíveis Q/F em malha inox, VDA e kit de fixação.

5370401

86,28 €

**MISTURADORA MONOCOMANDO
BIDÉ TORUS S/VDA**

Ø49x141x138mm / 25.6Kg

Inclui flexíveis Q/F em malha inox e kit de fixação.

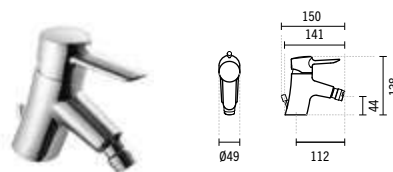

CROMO

5370801

136,77 €

**MISTURADORA MONOCOMANDO BANHEIRA
TORUS C/CHUVEIRO**

220x186x118mm / 2.5Kg

Inclui chuveiro Omega 1 função, flexível 1.70m e suporte regulável.

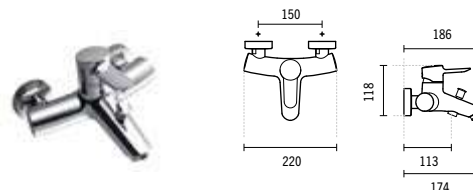

CROMO

5371701C

71,05 €

**MISTURADORA ENCASTRAR 3 VIAS
TORUS C/ESPELHO REDONDO**

Ø117x80x146mm / 2.5Kg

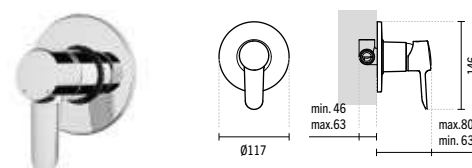

3V

> P. 386 - VÁLVULAS

TORUS

CROMO

5374801

243,60 €

MISTURADORA MONOCOMANDO TERMOSTÁTICA BANHEIRA TORUS C/CHUVEIRO

280x180x106mm / 2.5Kg

Inclui chuveiro Omega 1 função, flexível 1.70m e suporte regulável.

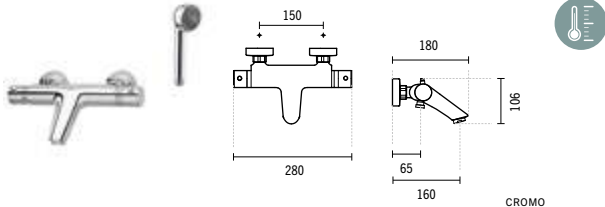

CROMO

5374701

182,70 €

MISTURADORA MONOCOMANDO TERMOSTÁTICA BASE TORUS C/CHUVEIRO

280x90xØ65mm / 2.5Kg

Inclui chuveiro Omega 1 função, flexível 1.70m e suporte regulável.

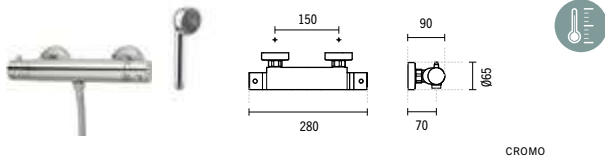

CROMO

5376701

365,40 €

KIT C/MISTURADORA C/RAMPA DUCHE TORUS C/CHUVEIRO E PINHA

220x556x1242mm / 5.8Kg

Inclui pinha Face Ø180, chuveiro de mão Duo, flexível 1.5m, suporte de chuveiro regulável em altura e kit de fixação.

5376701S

304,50 €

KIT C/MISTURADORA C/RAMPA DUCHE TORUS C/CHUVEIRO S/PINHA

220x478x1242mm / 5.0Kg

Inclui chuveiro de mão Duo, flexível 1.5m, suporte de chuveiro regulável em altura e kit de fixação. Compatível com as pinhas Main Therapy 57592, Main Call 57792, Headline 59091, Face 58691, Quadra 5871, Extra-Large 58591, Área Ø200 56291, Área Ø250 56891, Área Ø300 57691, Square □200 55991, Square □250 56091, Square □300 57491.

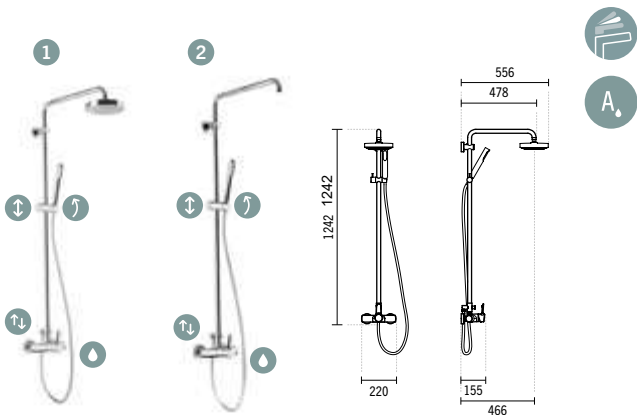

CROMO

5371801C

111,65 €

MISTURADORA ENCASTRAR 4 VIAS TORUS C/ESPELHO OVAL

Ø155x118x185mm / 1.3Kg

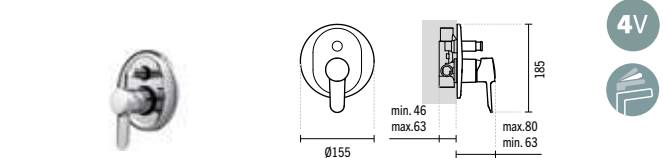

CROMO

5377721

375,55 €

KIT C/MISTURADORA TERMOSTÁTICA C/RAMPA DUCHE TORUS C/CHUVEIRO E PINHA

280x560x1162mm / 5.7Kg

Inclui pinha Face Ø180, chuveiro de mão Duo, flexível 1.5m, suporte de chuveiro regulável em altura e kit de fixação.

5377721S

314,65 €

KIT C/MISTURADORA TERMOSTÁTICA C/RAMPA DUCHE TORUS C/CHUVEIRO S/PINHA

280x480x1162mm / 5.3Kg

Inclui chuveiro de mão Duo, flexível 1.5m, suporte de chuveiro regulável em altura e kit de fixação. Compatível com as pinhas Main Therapy 57592, Main Call 57792, Headline 59091, Face 58691, Quadra 5871, Extra-Large 58591, Área Ø200 56291, Área Ø250 56891, Área Ø300 57691, Square □200 55991, Square □250 56091, Square □300 57491.

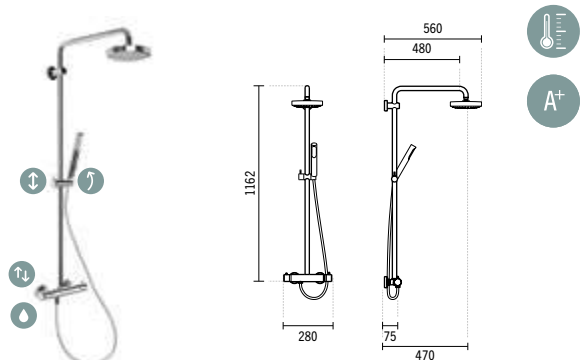

SÍMBOLOS



Embalado



4 vias



Regulável em Altura



Orientável



Entrada de Água



Desviador

> P. 386 - VÁLVULAS



EcoSpot



Eficiência Hídrica Categoria A



Eficiência Hídrica Categoria A+



Termoestática



SINGLE PLUS

CROMO

5064301 173,52 €

MISTURADORA MONOCOMANDO LAVATÓRIO ALTA SINGLE PLUS S/VDA
Ø45x176x346mm / 3.6Kg

Inclui flexíveis Q/F em malha inox, VDA e kit de fixação.

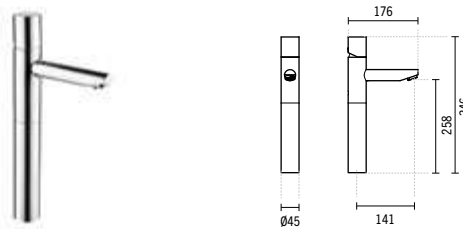

CROMO

5060301 99,06 €

MISTURADORA MONOCOMANDO LAVATÓRIO SINGLE PLUS S/VDA
Ø45x138x172mm / 2.4Kg

Inclui flexíveis Q/F em malha inox, VDA e kit de fixação.

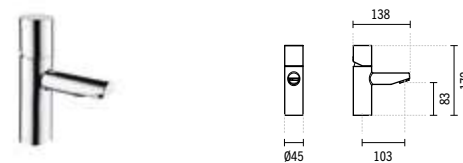

CROMO

5060401 99,06 €

MISTURADORA MONOCOMANDO BIDÉ SINGLE PLUS S/VDA
Ø45x122x172mm / 2.3Kg

Inclui flexíveis Q/F em malha inox, VDA e kit de fixação.

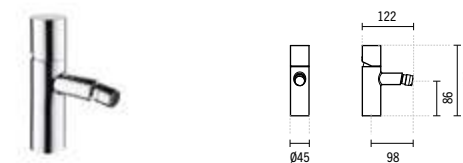

CROMO

CROMO

5060801 180,86 €

MISTURADORA MONOCOMANDO BANHEIRA SINGLE PLUS C/CHUVEIRO

290x173xØ65mm / 2.5Kg

Inclui flexível, chuveiro e suporte de chuveiro.

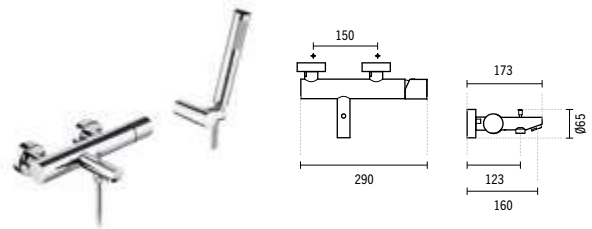

CROMO

5060701 152,25 €

MISTURADORA MONOCOMANDO BASE SINGLE PLUS C/CHUVEIRO

290x83xØ65mm / 2.2Kg

Inclui flexível, chuveiro e suporte de chuveiro.

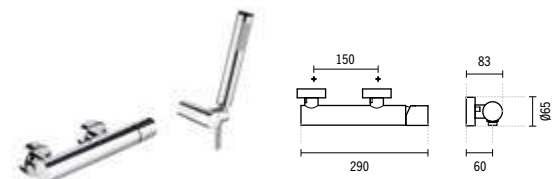

CROMO

5061701C 91,35 €

MISTURADORA MONOCOMANDO ENCASTRAR 3 VIAS SINGLE PLUS
Ø120x65mm / 5.8Kg

Não inclui flexível, chuveiro e kit de fixação.

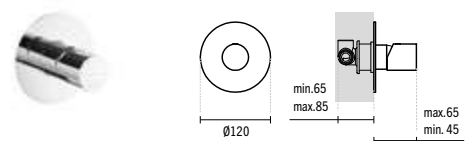

3V

CROMO

5061801C 142,10 €

MISTURADORA MONOCOMANDO ENCASTRAR 4 VIAS SINGLE PLUS
Ø130x76mm / 5.5Kg

Não inclui flexível, chuveiro e kit de fixação.

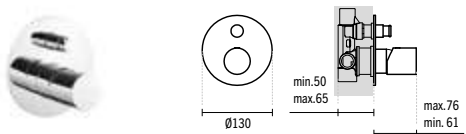

4V

SÍMBOLOS



Embalado



3 vias



4 vias

> P. 386 - VÁLVULAS



MISTURADORAS

CASA DE BANHO



SINGLE

CROMO

5540101

690,20 €

**MISTURADORA MONOCOMANDO
LAVATÓRIO SINGLE FIXAÇÃO AO CHÃO**

Ø160x275x917mm / 14.9Kg

Inclui flexíveis Q/F em malha inox, base de entrada de água e kit de fixação.

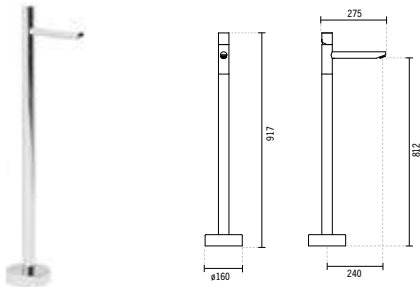

CROMO

5548801

761,25 €

**MISTURADORA MONOCOMANDO
BANHEIRA SINGLE FIXAÇÃO AO CHÃO S/CHUVEIRO**

213x275x1072mm / 13.6Kg

Não inclui chuveiro e flexível. Inclui flexíveis Q/F em malha inox, base de entrada de água, suporte de chuveiro e kit de fixação.

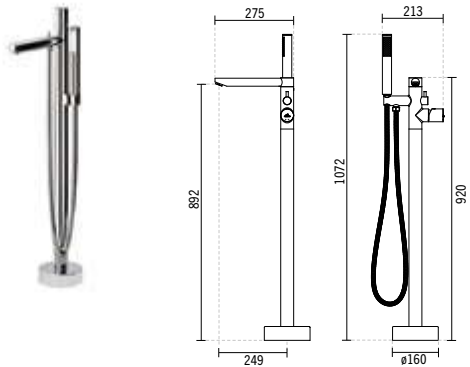



EASY TOUCH PLUS

NEW

CROMO COR

529670100

225,00 €

MIST. ENCASTRAR 4V ESP. RET. EASY TOUCH PLUS

345x80x102mm / 6.75Kg

Cores disponíveis: **branco[529670100]** e **preto[529670106]**

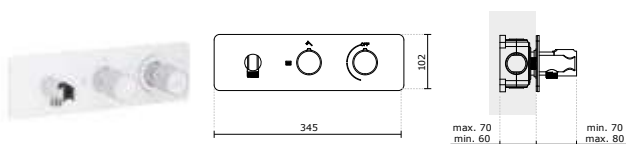

CROMO COR

5291801C

205,00 €

MIST. ENCASTRAR 4V ESP. RED. EASY TOUCH PLUS

Ø200x75mm / 2.85Kg

Cores disponíveis: **branco[00]** e **preto[06]**

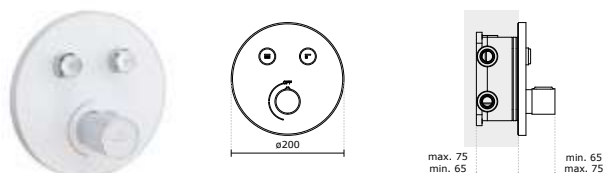

CROMO COR

5291601C

215,00 €

MIST. ENCASTRAR 5V ESP. RED. EASY TOUCH PLUS

Ø200x75mm / 2.855Kg

Cores disponíveis: **branco[00]** e **preto[06]**

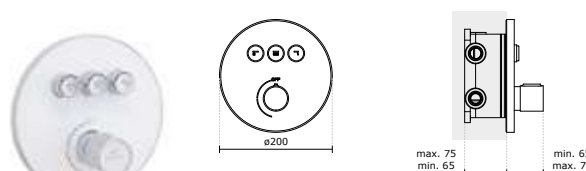



MISTURADORAS

CASA DE BANHO



START

CROMO

5580300 73,12 €

**MISTURADORA MONOCOMANDO
LAVATÓRIO START C/VDA**

50x155x115mm / 1.3Kg

Inclui flexíveis Q/F em malha inox, VDA e kit de fixação.
Débito a 3 bar com abertura total (50% fria + 50% quente): 15.0l/min.

5580301 69,02 €

**MISTURADORA MONOCOMANDO
LAVATÓRIO START S/VDA**

50x140x115mm / 1.1Kg

Inclui flexíveis Q/F em malha inox e kit de fixação.
Débito a 3 bar com abertura total (50% fria + 50% quente): 15.0l/min.

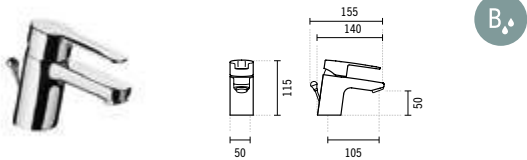

CROMO

5580400 73,12 €

**MISTURADORA MONOCOMANDO
BIDÉ START C/VDA**

50x145x115mm / 1.3Kg

Inclui flexíveis Q/F em malha inox, VDA e kit de fixação.
Débito a 3 bar com abertura total (50% fria + 50% quente): 15.0l/min.

5580401 69,02 €

**MISTURADORA MONOCOMANDO
BIDÉ START S/VDA**

50x132x115mm / 1.1Kg

Inclui flexíveis Q/F em malha inox e kit de fixação.
Débito a 3 bar com abertura total (50% fria + 50% quente): 15.0l/min.

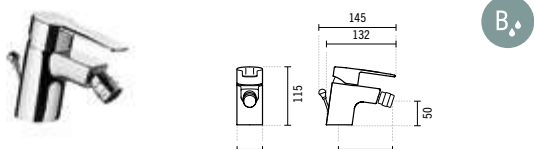

CROMO

5580801 86,41 €

**MISTURADORA MONOCOMANDO
BANHEIRA START C/CHUVEIRO**

215x170x110mm / 1.8Kg

Inclui chuveiro Mixa, flexível em malha inox 1.75m e suporte de chuveiro.
Débito a 3 bar com abertura total (50% fria + 50% quente): 15.0l/min (bica) ou 19.5l/min (chuveiro).

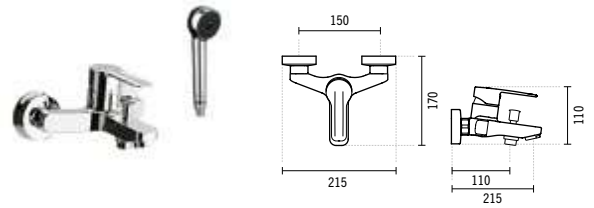

CROMO

5580701 78,44 €

**MISTURADORA MONOCOMANDO
BASE START C/CHUVEIRO**

215x130x125mm / 1.6Kg

Inclui chuveiro Mixa, flexível em malha inox 1.75m e suporte de chuveiro.
Débito a 3 bar com abertura total (50% fria + 50% quente): 20.5l/min.

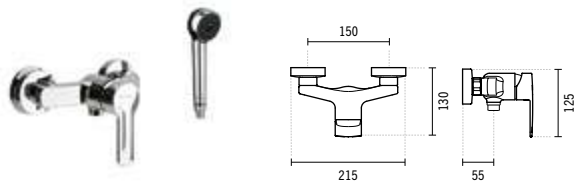

SÍMBOLOS

> P. 386 - VÁLVULAS





START

CROMO

5581701C

71,05 €

**MISTURADORA MONOCOMANDO
ENCASTRAR BASE 3 VIAS START**

Ø117x66x150mm / 0.9Kg

Débito a 3 bar com abertura total (50% fria + 50% quente): 27.5l/min.

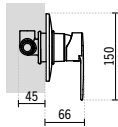

3V

CROMO

5581801C

111,65 €

**MISTURADORA MONOCOMANDO
ENCASTRAR BASE 4 VIAS START C/INVERSOR**

Ø155x66x188mm / 1.3Kg

Débito a 3 bar com abertura total (50% fria + 50% quente): saída inferior 25.5l/min saída superior 19.5l/min.

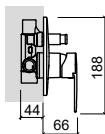

4V

SÍMBOLOS



Embalado

3V

3 vias

4V

4 vias



MISTURADORAS

CASA DE BANHO



EASY

CROMO

5364300

91,35 €

**MISTURADORA MONOCOMANDO
LAVATÓRIO SÉNIOR EASY C/VDA**

50x180x137mm / 1.7Kg

Inclui flexíveis Q/F em malha inox, VDA e kit de fixação.

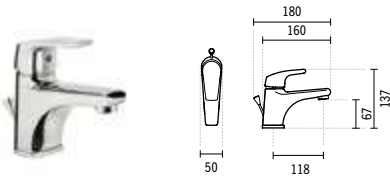

CROMO

5360300

70,04 €

**MISTURADORA MONOCOMANDO
LAVATÓRIO EASY C/VDA**

50x164x125mm / 1.5Kg

Inclui flexíveis Q/F em malha inox, VDA e kit de fixação.



CROMO

5360400

CROMO

70,04 €

**MISTURADORA MONOCOMANDO
BIDÉ EASY C/VDA**

50x149x125mm / 1.2Kg

Inclui flexíveis Q/F em malha inox, VDA e kit de fixação.



5360401

60,90 €

**MISTURADORA MONOCOMANDO
BIDÉ EASY S/VDA**

50x131x125mm / 1.2Kg

Inclui flexíveis Q/F em malha inox e kit de fixação.

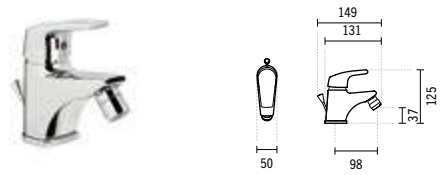

5360801

CROMO

91,35 €

**MISTURADORA MONOCOMANDO
BANHEIRA EASY C/CHUVEIRO**

220x171x118mm / 2.3Kg

Inclui chuveiro Mixa, flexível em malha inox 1.75m e suporte de chuveiro.

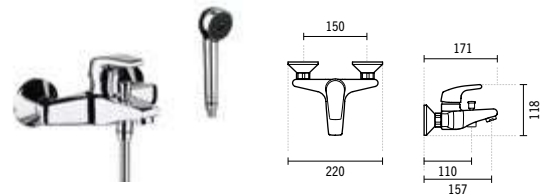

SÍMBOLOS

> P. 386 - VÁLVULAS





EASY

CROMO

5360701

81,20 €

MISTURADORA MONOCOMANDO

BASE EASY C/CHUVEIRO

220x145x107mm / 1.8Kg

Inclui chuveiro Mixa, flexível em malha inox 1.75m e suporte de chuveiro.

CROMO

5366801

109,79 €

MISTURADORA MONOCOMANDO

MANÍPULO CLÍNICO BANHEIRA EASY C/CHUVEIRO

220x216x228mm / 2.3Kg

Inclui chuveiro Mixa, flexível em malha inox 1.75m e suporte de chuveiro.

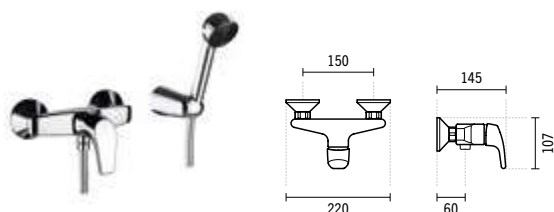

CROMO

5368301

101,50 €

MISTURADORA MONOCOMANDO MANÍPULO CLÍNICO

LAVATÓRIO SÉNIOR EASY S/VDA

50x186x246mm / 1.8Kg

Inclui flexíveis Q/F em malha inox, e kit de fixação.

Débito a 3 bar com abertura total (50% fria + 50% quente): 13.3l/min.

CROMO

5365701

101,42 €

MISTURADORA MONOCOMANDO

MANÍPULO CLÍNICO BASE EASY C/CHUVEIRO

220x255x188mm / 1.8Kg

Inclui chuveiro Mixa, flexível em malha inox 1.75m e suporte de chuveiro.

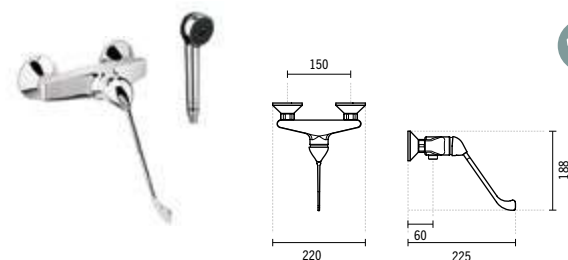
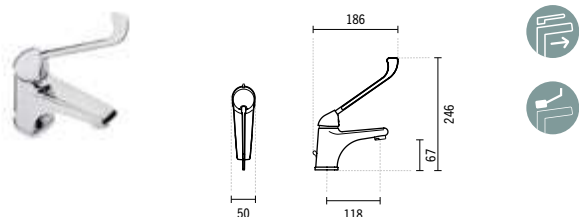

SÍMBOLOS



Embalado



Misturadora Sénior



Manípulo Clínico

> P. 386 - VÁLVULAS



CETUS BASIC

CROMO

5570300 46,74 €

**MISTURADORA MONOCOMANDO
LAVATÓRIO CETUS BASIC C/VDA**

48x180x122mm / 1.2Kg

Inclui flexíveis Q/F em malha inox, VDA e kit de fixação.

Débito a 3 bar com abertura total (50% fria + 50% quente): 5.0l/min.

5570301 40,27 €

**MISTURADORA MONOCOMANDO
LAVATÓRIO CETUS BASIC S/VDA**

48x145x122mm / 1.0Kg

Inclui flexíveis Q/F em malha inox e kit de fixação.

Débito a 3 bar com abertura total (50% fria + 50% quente): 5.0l/min.

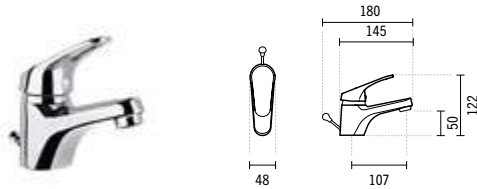

CROMO

5570400 46,74 €

**MISTURADORA MONOCOMANDO
BIDÉ CETUS BASIC C/VDA**

48x140x118mm / 1.2Kg

Inclui flexíveis Q/F em malha inox, VDA e kit de fixação.

Débito a 3 bar com abertura total (50% fria + 50% quente): 5.0l/min.

5570401 40,27 €

**MISTURADORA MONOCOMANDO
BIDÉ CETUS BASIC S/VDA**

48x120x118mm / 1.0Kg

Inclui flexíveis Q/F em malha inox e kit de fixação.

Débito a 3 bar com abertura total (50% fria + 50% quente): 5.0l/min.

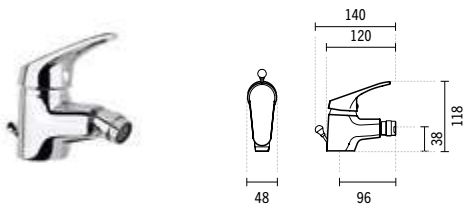

CROMO

5570801 63,46 €

**MISTURADORA MONOCOMANDO
BANHEIRA CETUS BASIC C/CHUVEIRO**

215x165x135mm / 1.8Kg

Inclui chuveiro 1 função, flexível em malha inox 1.75m e suporte de chuveiro.

Débito a 3 bar com abertura total (50% fria + 50% quente): 11.5l/min (bica) ou 7.0l/min (chuveiro).



CROMO

5570701 53,47 €

**MISTURADORA MONOCOMANDO
BASE CETUS BASIC C/CHUVEIRO**

215x150x110mm / 1.5Kg

Inclui chuveiro 1 função, flexível em malha inox 1.50m e suporte de chuveiro.

Débito a 3 bar com abertura total (50% fria + 50% quente): 7.0l/min.





RIMINI

CROMO

5180310 158,08 €

MISTURADORA BICOMANDO LAVATÓRIO
C/CASTELOS CERÂMICOS RIMINI C/VDA
174x219x300mm / 2.4Kg

Inclui flexíveis Q/F em malha inox, VDA e kit de fixação.

5180311 144,46 €

MISTURADORA BICOMANDO LAVATÓRIO
C/CASTELOS CERÂMICOS RIMINI S/VDA
174x219x300mm / 2.0Kg

Inclui flexíveis Q/F em malha inox e kit de fixação.

5180360 145,01 €

MISTURADORA BICOMANDO LAVATÓRIO
C/CASTELOS TRADICIONAIS RIMINI C/VDA
174x219x300mm / 2.4Kg

Inclui flexíveis Q/F em malha inox, VDA e kit de fixação.

5180361 131,40 €

MISTURADORA BICOMANDO LAVATÓRIO
C/CASTELOS TRADICIONAIS RIMINI S/VDA
174x219x300mm / 2.0Kg

Inclui flexíveis Q/F em malha inox e kit de fixação.

CROMO

5181310 194,20 €

MISTURADORA BICOMANDO 3 FUROS LAVATÓRIO
C/CASTELOS CERÂMICOS RIMINI C/VDA
217x293mm / 3.0Kg

Inclui flexíveis Q/F em malha inox, VDA e kit de fixação.

5181311 180,74 €

MISTURADORA BICOMANDO 3 FUROS LAVATÓRIO
C/CASTELOS CERÂMICOS RIMINI S/VDA
217x293mm / 2.6Kg

Inclui flexíveis Q/F em malha inox e kit de fixação.

5181360 181,27 €

MISTURADORA BICOMANDO 3 FUROS LAVATÓRIO
C/CASTELOS TRADICIONAIS RIMINI C/VDA
217x293mm / 3.0Kg

Inclui flexíveis Q/F em malha inox, VDA e kit de fixação.

5181361 167,66 €

MISTURADORA BICOMANDO 3 FUROS LAVATÓRIO
C/CASTELOS TRADICIONAIS RIMINI S/VDA
217x293mm / 2.6Kg

Inclui flexíveis Q/F em malha inox e kit de fixação.

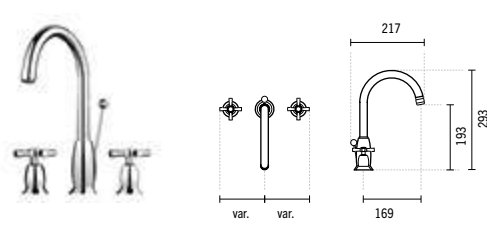
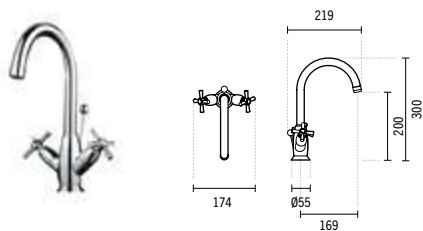

SÍMBOLOS



Embalado

> P. 386 - VÁLVULAS



MISTURADORAS

CASA DE BANHO



RIMINI

CROMO

5 185361 137,08 €

MISTURADORA BICOMANDO 3 FUROS LAVATÓRIO
PAREDE C/CASTELOS TRADICIONAIS RIMINI
262x200x106mm / 1.7Kg

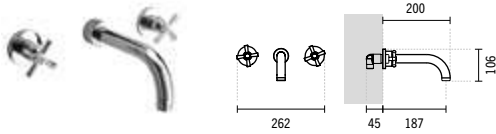

CROMO

5 180410 178,38 €

MISTURADORA BICOMANDO BIDÉ
C/CASTELOS CERÂMICOS RIMINI C/VDA
174x174x183mm / 2.2Kg
Inclui flexíveis Q/F em malha inox, VDA e kit de fixação.



5 180411 144,46 €

MISTURADORA BICOMANDO BIDÉ
C/CASTELOS CERÂMICOS RIMINI S/VDA
174x174x183mm / 1.8Kg
Inclui flexíveis Q/F em malha inox e kit de fixação.



5 180460 145,01 €

MISTURADORA BICOMANDO BIDÉ
C/CASTELOS TRADICIONAIS RIMINI C/VDA
174x174x183mm / 2.2Kg
Inclui flexíveis Q/F em malha inox, VDA e kit de fixação.



5 180461 131,40 €

MISTURADORA BICOMANDO BIDÉ
C/CASTELOS TRADICIONAIS RIMINI S/VDA
174x174x183mm / 1.8Kg
Inclui flexíveis Q/F em malha inox e kit de fixação.

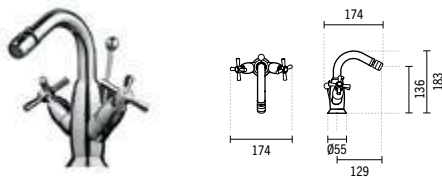

CROMO

5 181410 194,20 €

MISTURADORA BICOMANDO 3 FUROS BIDÉ
C/CASTELOS CERÂMICOS RIMINI C/VDA
174x177mm / 2.8Kg
Inclui flexíveis Q/F em malha inox, VDA e kit de fixação.



5 181411 180,74 €

MISTURADORA BICOMANDO 3 FUROS BIDÉ
C/CASTELOS CERÂMICOS RIMINI S/VDA
174x177mm / 2.5Kg
Inclui flexíveis Q/F em malha inox e kit de fixação.



5 181460 178,61 €

MISTURADORA BICOMANDO 3 FUROS BIDÉ
C/CASTELOS TRADICIONAIS RIMINI C/VDA
174x177mm / 2.8Kg
Inclui flexíveis Q/F em malha inox, VDA e kit de fixação.



5 181461 167,66 €

MISTURADORA BICOMANDO 3 FUROS BIDÉ
C/CASTELOS TRADICIONAIS RIMINI S/VDA
174x177mm / 2.5Kg
Inclui flexíveis Q/F em malha inox e kit de fixação.

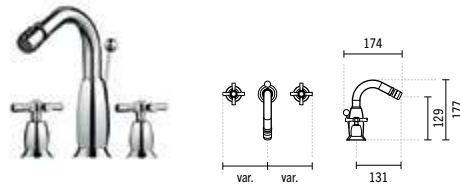

SÍMBOLOS

> P. 386 - VÁLVULAS



RIMINI

CROMO

5180811 152,25 €

MISTURADORA BICOMANDO BANHEIRA
C/CASTELOS CERÂMICOS RIMINI

220x182x90mm / 2.5Kg

5180861 142,10 €

MISTURADORA BICOMANDO BANHEIRA
C/CASTELOS TRADICIONAIS RIMINI

220x182x90mm / 2.5Kg

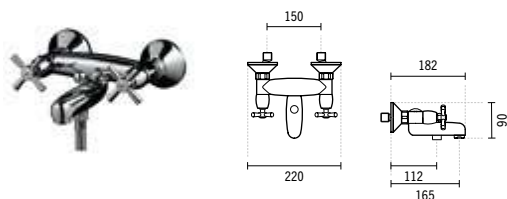

CROMO

5180711 142,10 €

MISTURADORA BICOMANDO BASE
C/CASTELOS CERÂMICOS RIMINI

220x132x70mm / 2.0Kg

5180761 131,95 €

MISTURADORA BICOMANDO BASE
C/CASTELOS TRADICIONAIS RIMINI

220x132x70mm / 2.0Kg

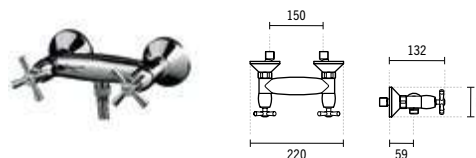

CROMO

1 5180661QF 36,41 €

TORNEIRA PASSAGEM Q/F 1/2" RIMINI

Ø70x64mm / 0.4Kg

2 5180961QF 38,11 €

TORNEIRA PASSAGEM Q/F 3/4" RIMINI

Ø70x64mm / 0.4Kg

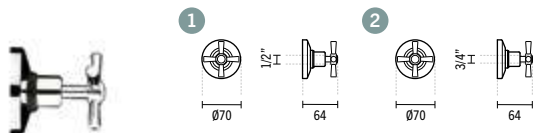

CROMO

1 5180561 37,14 €

TORNEIRA ESQUADRIA 1/2 1/2 RIMINI

Ø57x94mm / 0.3Kg

1 5180561F 37,81 €

TORNEIRA ESQUADRIA 1/2 1/2 RIMINI C/FILTRO

Ø57x94mm / 0.3Kg

2 5181561 48,43 €

TORNEIRA ESQUADRIA 1/2 3/8 RIMINI

Ø57x115mm / 0.3Kg

2 5181561F 49,41 €

TORNEIRA ESQUADRIA 1/2 3/8 RIMINI C/FILTRO

Ø57x115mm / 0.3Kg

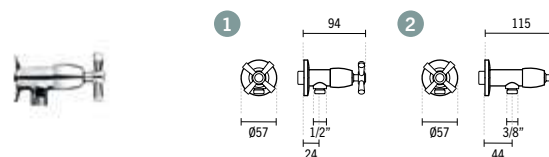



MISTURADORAS

CASA DE BANHO



LOCK

CROMO

5530341

116,73 €

TORNEIRA TEMPORIZADA LAVATÓRIO LOCK

Ø50x164x167mm / 1.4Kg

Inclui flexível em malha inox e kit de fixação.

Débito a 3 bar: 4 a 13l/min (débito regulável). Tempo de abertura 10".

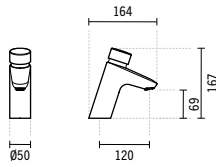

CROMO

5535341

131,95 €

MISTURADORA TEMPORIZADA LAVATÓRIO LOCK

62x162x164mm / 1.4Kg

Inclui flexível Q/F em malha inox e kit de fixação.

Débito a 3 bar: 4 a 13l/min (débito regulável). Tempo de abertura 10".

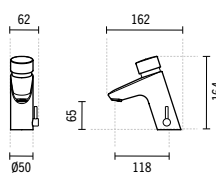

CROMO

59996

136,95 €

PINHA ANTIVANDALISMO LOCK

Ø62x107mm / 1.0Kg

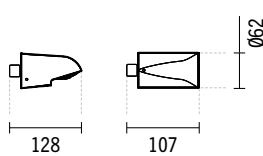

CROMO

5532741

101,50 €

TORNEIRA ENCASTRAR TEMPORIZADA DUCHE LOCK

Ø117x80mm / 0.9Kg

Débito a 3 bar: 4 a 13l/min (débito regulável). Tempo de abertura 10".

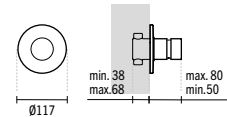

CROMO

5530741

81,20 €

TORNEIRA ENCASTRAR TEMPORIZADA DUCHE LOCK

P/FLEXÍVEL EXTERIOR

Ø117x90mm / 0.9Kg

Débito a 3 bar: 4 a 13l/min (débito regulável). Tempo de abertura 10".

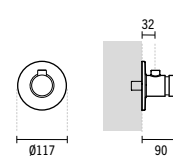

CROMO

5531741

192,85 €

MISTURADORA MONOCOMANDO ENCASTRAR TEMPORIZADA DUCHE LOCK

Ø117x78mm

Débito a 3 bar: 4 a 13l/min (débito regulável). Tempo de abertura 20".

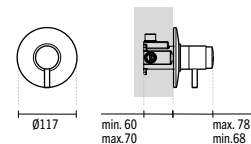

SÍMBOLOS

> P. 386 - VÁLVULAS



Embalado



Tempo abertura 10''



Tempo abertura 20''



Duche Temporizado



Lavatório



ECO

CROMO

5 198341

96,43 €

TORNEIRA TEMPORIZADA LAVATÓRIO ALAVANCA

CLÍNICA ECO S/VDA

45x146x191mm / 1.0Kg

Inclui flexível em malha inox kit de fixação.

Débito a 3 bar: 4 a 13l/min (débito regulável). Tempo de abertura 10".

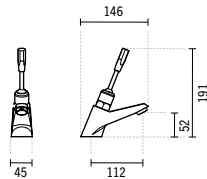

CROMO

5 196841

192,85 €

FLUXÓMETRO EXTERIOR VERTICAL G1" ALAVANCA

CLÍNICA SANITA ECO

Ø65x53x1011mm / 1.9Kg

Débito a 3 bar: 6Lpf. Tempo de abertura 4".

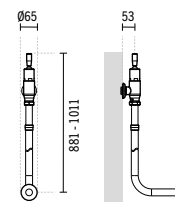

CROMO

5 195941

102,22 €

TORNEIRA TEMPORIZADA URINOL ALAVANCA CLÍNICA ECO

Ø61x190x125mm / 0.6Kg

Débito a 3 bar: 2.31Lpf (débito regulável). Tempo de abertura 10".

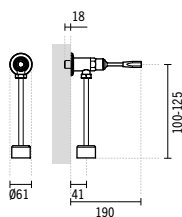

CROMO

5 192941

152,25 €

FLUXÓMETRO EXTERIOR HORIZONTAL G3/4" ALAVANCA

CLÍNICA SANITA ECO

Ø64x173x821mm / 1.4Kg

Débito a 3 bar: 6Lpf. Tempo de abertura 4".

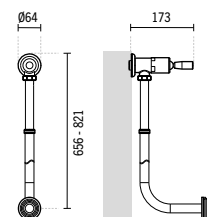

CROMO

5 195741

96,83 €

TORNEIRA TEMPORIZADA ENCASTRAR ALAVANCA

CLÍNICA URINOL ECO

Ø118x121mm / 0.6Kg

Débito a 3 bar: 2.31Lpf (débito regulável). Tempo de abertura 10".

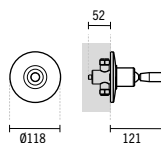

CROMO

5 194941

133,91 €

FLUXÓMETRO INTERIOR HORIZONTAL G3/4" ALAVANCA

CLÍNICA SANITA ECO

Ø118x125x1049mm / 1.6Kg

Débito a 3 bar: 6Lpf. Tempo de abertura 4".

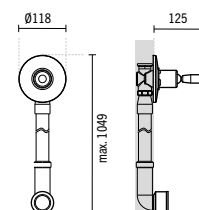

SÍMBOLOS

> P. 386 - VÁLVULAS



Embalado



Sanita



Urinol



Alavanca Clínica



Tempo abertura 10"



Tempo abertura 4"



Lavatório

ECO

CROMO

5190341 65,98 €

TORNEIRA COLUNA LAVATÓRIO TEMPORIZADA ECO S/VDA

45x145x95mm / 0.9Kg

Inclui flexível em malha inox e kit de fixação.

Débito a 3 bar: 4 a 13l/min (débito regulável). Tempo de abertura 10".

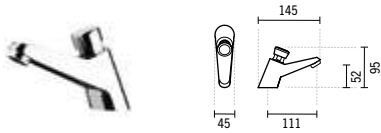

CROMO

5198301 65,98 €

MISTURADORA ECO COM MANÍPULO CLÍNICO

48x166x229mm / 1.1Kg

Inclui flexíveis Q/F em malha inox, e kit de fixação.

Débito a 3 bar com abertura total (50% quente + 50% fria): 11l/min.

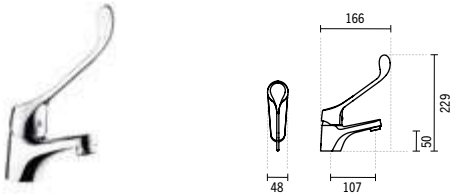

CROMO

5190641 71,05 €

TORNEIRA TEMPORIZADA URINOL ECO

Ø61x99x192mm / 0.5Kg

Débito a 3 bar: 2.31Lpf (débito regulável). Tempo de abertura 10".

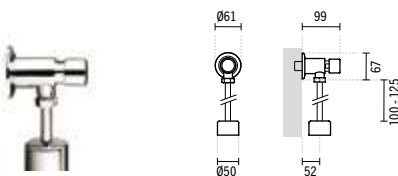

CROMO

5190541 68,91 €

TORNEIRA TEMPORIZADA ENCASTRAR URINOL/DUCHE ECO

Ø118x52mm / 0.9Kg

Débito a 3 bar: 2.31Lpf (débito regulável). Tempo de abertura 10".

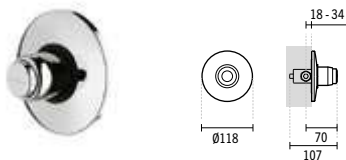

CROMO

5190841 111,65 €

FLUXÓMETRO EXTERIOR HORIZONTAL G3/4" ECO

Ø64x110x821mm / 1.1Kg

Débito a 3 bar: 6Lpf. Tempo de abertura 4".

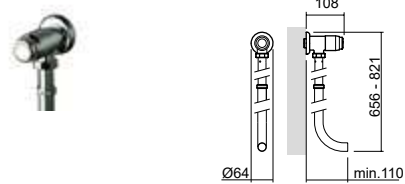

CROMO

5190941 97,62 €

FLUXÓMETRO INTERIOR HORIZONTAL G3/4" ECO

Ø118x50x1049mm / 1.2Kg

Débito a 3 bar: 6Lpf. Tempo de abertura 4".

5191941 102,22 €

FLUXÓMETRO INTERIOR HORIZONTAL G1" ECO

Ø118x50x1049mm / 1.2Kg

Débito a 3 bar: 6Lpf. Tempo de abertura 4".

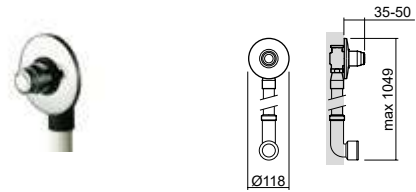

CROMO

5190741 142,10 €

FLUXÓMETRO EXTERIOR VERTICAL G1" ECO

Ø64x125x946mm / 1.7Kg

Débito a 3 bar: 6Lpf. Tempo de abertura 4".

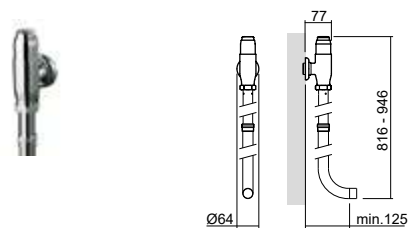

SÍMBOLOS

> P. 386 - VÁLVULAS



Embalado



Sanita



Urinol



Manípulo Clínico



Tempo abertura 10"



Tempo abertura 4"



Lavatório



Duche



XS

CROMO

5598301

60,90 €

MISTURADORA DE LAVATÓRIO C/ALAVANCA S/VDA XS

50x144x127mm / 1.0Kg

Débito a 3 bar com abertura total (50% fria + 50% quente): 27.0l/min.

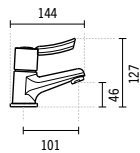

SIMPLE 30

CROMO

5100261

51,88 €

TORNEIRA COLUNA SIMPLE 30

Ø50x127x150mm / 0.7Kg

Inclui flexível e fixação.

Débito a 3 bar: 0l/min a 8.8l/min.

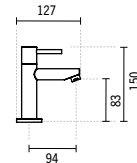
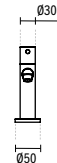

SÍMBOLOS



Embalado



Cold Open



MISTURADORAS

MINI MISTURADORAS



MINI MISTURADORAS

CROMO

5317001

111,65 €

MISTURADORA DE DUCHE MINI TUBE

165x136x104mm / 1.2Kg

Não inclui flexível, chuveiro e suporte de chuveiro.
Compatível com chuveiro para sanita ou bidé Aqua 56691.

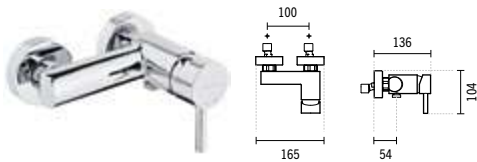

CROMO

5161521

101,50 €

VÁLVULA MISTURADORA TERMOSTÁTICA FUSE

0.5Kg



CROMO

5207001

91,35 €

MISTURADORA DE DUCHE MINI MIXA

170x151x106mm / 1.2Kg

Não inclui flexível, chuveiro e suporte de chuveiro.
Compatível com chuveiro para sanita ou bidé Aqua 56691.

[-] Consultar disponibilidade.

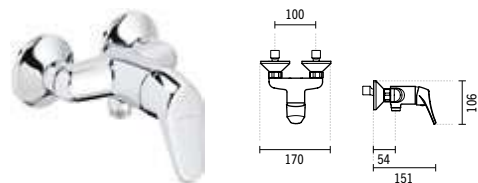

SÍMBOLOS



Embalado



Termostática



BASIC

CROMO

5427371



477,05 €

TORNEIRA ELETRÓNICA LAVATÓRIO ALTA

BASIC C/PILHA S/VDA

Ø50x145x365mm / 2.8Kg

Inclui flexível em malha inox, caixa para pilha e kit de fixação.

Débito a 3 bar: 6l/min.

477,05 €

5427381



TORNEIRA ELETRÓNICA LAVATÓRIO ALTA

BASIC C/TRANSFORMADOR S/VDA

Ø50x145x365mm / 2.9Kg

Inclui flexível em malha inox, transformador e kit de fixação.

Débito a 3 bar: 6l/min.

CROMO

5424371



497,35 €

MISTURADORA ELETRÓNICA LAVATÓRIO ALTA

BASIC C/PILHA S/VDA

58x145x365mm / 3.0Kg

Inclui flexíveis Q/F em malha inox, caixa para pilha e kit de fixação.

Débito a 3 bar: 6l/min.



497,35 €

5424381

MISTURADORA ELETRÓNICA LAVATÓRIO

ALTA BASIC C/TRANSFORMADOR S/VDA

58x145x365mm / 2.9Kg

Inclui flexíveis Q/F em malha inox, transformador e kit de fixação.

Débito a 3 bar: 6l/min.

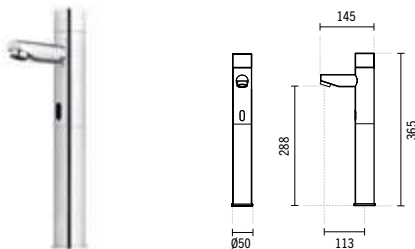

CROMO

5426371



375,55 €

TORNEIRA ELETRÓNICA LAVATÓRIO

BASIC C/PILHA S/VDA

Ø50x125x170mm / 1.8Kg

Inclui flexível em malha inox, caixa para pilha e kit de fixação.

Débito a 3 bar: 6l/min.

375,55 €

5426381



TORNEIRA ELETRÓNICA LAVATÓRIO

BASIC C/TRANSFORMADOR S/VDA

Ø50x125x170mm / 1.9Kg

Inclui flexível em malha inox, transformador e kit de fixação.

Débito a 3 bar: 6l/min.

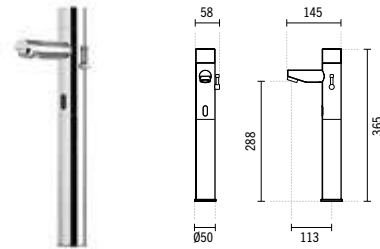

CROMO

5420371



395,85 €

MISTURADORA ELETRÓNICA LAVATÓRIO

BASIC C/PILHA S/VDA

58x125x170mm / 1.9Kg

Inclui flexíveis Q/F em malha inox, caixa para pilha e kit de fixação.

Débito a 3 bar: 6l/min.



395,85 €

5420381

MISTURADORA ELETRÓNICA LAVATÓRIO

BASIC C/TRANSFORMADOR S/VDA

58x125x170mm / 2.0Kg

Inclui flexíveis Q/F em malha inox, transformador e kit de fixação.

Débito a 3 bar: 6l/min.

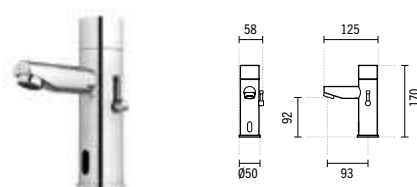
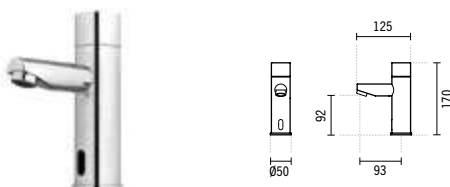

SÍMBOLOS

> P. 386 - VÁLVULAS



Embalado



Sem Chumbo



Pilha



Transformador



Eficiência Hídrica
Categoria A



MISTURADORAS ELETRÓNICAS



HERA

CROMO

5406371



355,25 €

TORNEIRA ELETRÓNICA LAVATÓRIO HERA

C/PILHA S/VDA

Ø55x160x175mm / 2.7Kg

Inclui flexível em malha inox, caixa para pilha e kit de fixação.

Débito a 3 bar: 6l/min.

5406381



355,25 €

TORNEIRA ELETRÓNICA LAVATÓRIO HERA

C/TRANSFORMADOR S/VDA

Ø55x160x175mm / 2.8Kg

Inclui flexível em malha inox, transformador e kit de fixação.

Débito a 3 bar: 6l/min.

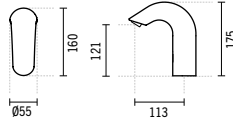

CROMO

5400371



365,40 €

MISTURADORA ELETRÓNICA LAVATÓRIO

C/PILHA S/VDA

74x160x175mm / 2.8Kg

Inclui flexíveis Q/F em malha inox, caixa para pilha e kit de fixação.

Débito a 3 bar: 6l/min.

5400381



365,40 €

MISTURADORA ELETRÓNICA LAVATÓRIO HERA

C/TRANSFORMADOR S/VDA

74x160x175mm / 2.9Kg

Inclui flexíveis Q/F em malha inox, transformador e kit de fixação.

Débito a 3 bar: 6l/min.

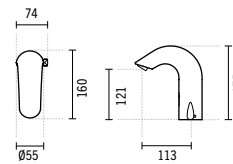

CROMO

5466371



243,60 €

TORNEIRA ELETRÓNICA LAVATÓRIO BIO

C/PILHA S/VDA

Ø45x186x155mm / 1.6Kg

Inclui flexível em malha inox, pilha e kit de fixação.

Débito a 3 bar: 6l/min.

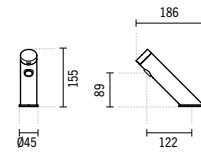

CROMO

5460371



263,90 €

MISTURADORA ELETRÓNICA LAVATÓRIO

BIO C/PILHA S/VDA

52x186x155mm / 1.7Kg

Inclui flexíveis Q/F em malha inox, pilha e kit de fixação.

Débito a 3 bar: 6l/min.

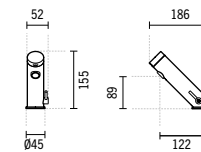

SÍMBOLOS

> P. 386 - VÁLVULAS



Embalado



Sem Chumbo



Pilha



Transformador



Eficiência Hídrica
Categoria A



Eficiência Hídrica
Categoria A+



ADVANCE

CROMO

5270391

172,55 €

**MISTURADORA ELETRÓNICA ADVANCE
A TRANSFORMADOR E PILHA**

74x148x125mm / 2.4Kg

Inclui flexível em malha inox, caixa e kit de fixação.

Débito a 3 bar: 7.1l/min.

WAVE

CROMO

5156391

131,95 €

**TORNEIRA ELETRÓNICA WAVE
A TRANSFORMADOR E PILHA**

58x171x142mm / 2.4Kg

Inclui flexível em malha inox, caixa e kit de fixação.

Débito a 3 bar: 5.7l/min.

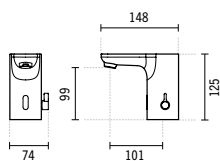

A

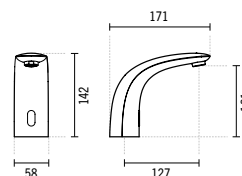

A

SÍMBOLOS



Embalado



Pilha



Transformador



Eficiência Hídrica
Categoria A



MISTURADORAS ELETRÓNICAS



TWOCARE

CROMO

5070391

213,15 €

**MISTURADORA ELETRÓNICA TWOCARE A
TRANSFORMADOR E PILHA**

77x181x175mm / 2.6Kg

Com doseador de sabão automático. Capacidade (sabonete líquido): 500ml.
Fonte de alimentação: transformador de 6V e/ou 4 pilhas de 1,5V (não incluídas). Débito a 3 bar com abertura total (50% fria + 50% quente): 6.7l/min.

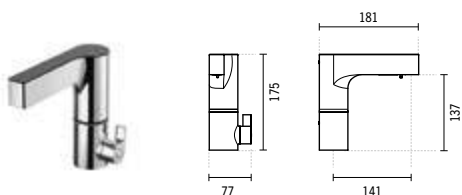

NOVEL

CROMO

5146391

111,65 €

**TORNEIRA ELETRÓNICA NOVEL
A TRANSFORMADOR E PILHA**

Ø50x179x205mm / 1.8Kg

Inclui flexível em malha inox, caixa e kit de fixação.
Débito a 3 bar: 9.8l/min.

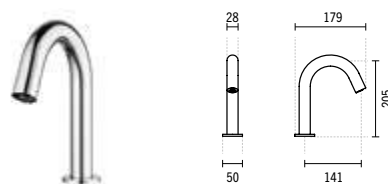

5147391

152,25 €

**TORNEIRA ELETRÓNICA ENCASTRAR NOVEL A
TRANSFORMADOR E PILHA**

Ø50x212x92mm / 1.7Kg

Inclui flexível em malha inox, caixa e kit de fixação.
Débito a 3 bar: 5.5l/min.

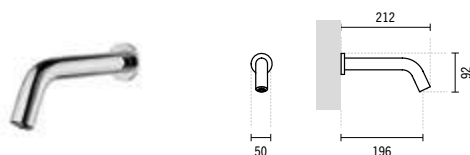

SÍMBOLOS



Embalado



Pilha



Transformador



Eficiência Hídrica
Categoria A

> P. 386 - VÁLVULAS



TUBE

CROMO

5317371

365,40 €

**TORNEIRA ELETRÓNICA ENCASTRAR TUBE
C/PILHA C/CAIXA**

Ø50x170mm / 2.7Kg

Inclui flexível em malha inox, pilha e kit de fixação.
Débito a 3 bar: 6l/min.

5317381

375,55 €

**TORNEIRA ELETRÓNICA ENCASTRAR TUBE
C/TRANSFORMADOR S/CAIXA**

Ø50x170mm / 1.6Kg

Inclui flexível em malha inox, transformador e kit de fixação.
Débito a 3 bar: 6l/min.

5317391

395,85 €

**TORNEIRA ELETRÓNICA ENCASTRAR TUBE
C/TRANSFORMADOR C/CAIXA**

Ø50x170mm / 2.7Kg

Inclui flexível em malha inox, transformador e kit de fixação.
Débito a 3 bar: 6l/min.

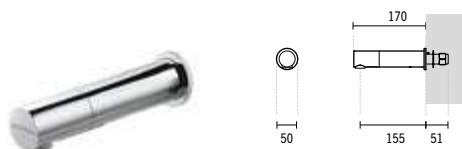

A.

CROMO

5315391

446,60 €

**MISTURADORA ELETRÓNICA ENCASTRAR
TUBE C/TRANSFORMADOR C/CAIXA**

55x170xØ50mm / 4.4Kg

Inclui flexível Q/F em malha inox, transformador e kit de fixação.
Débito a 3 bar: 6l/min.

5315381

406,00 €

**MISTURADORA ELETRÓNICA ENCASTRAR
TUBE C/TRANSFORMADOR**

55x170xØ50mm

Inclui flexível Q/F em malha inox, transformador e kit de fixação.
Débito a 3 bar: 6l/min.



SÍMBOLOS



Embalado



Pilha



Transformador



Eficiência Hídrica
Categoria A



MISTURADORAS ELETRÓNICAS



SQUARE

CROMO

5477351

426,30 €

**TORNEIRA ELETRÓNICA ENCASTRAR SQUARE
C/PILHA S/VDA (SEM CAIXA)**

112x231x62mm / 3.8Kg

Inclui flexível em malha inox, caixa para pilha e kit de fixação.

Para parede de alvenaria. Débito a 3 bar: 6l/min.

[-] Consultar disponibilidade.

UNIT

CROMO

5410571

304,50 €

**TORNEIRA ELETRÓNICA URINOL
UNIT C/PILHA**

140x6x140mm / 1.2Kg

Inclui caixa, pilha e kit de fixação.

5410581

304,50 €

**TORNEIRA ELETRÓNICA
URINOL UNIT C/TRANSFORMADOR**

140x6x140mm / 1.3Kg

Inclui caixa, transformador e kit de fixação.

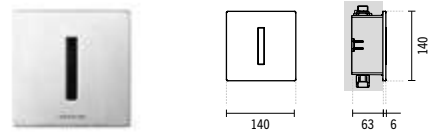
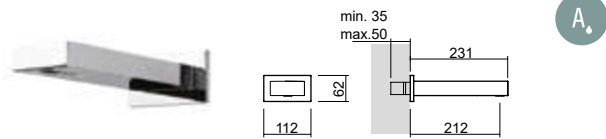

SÍMBOLOS

> P. 386 - VÁLVULAS



Embalado



Pilha



Transformador



Eficiência Hídrica
Categoria A



PLAN

CROMO

5E12077



690,20 €

**SUPORTE SIMPLES PLAN C/PLACA
ELETRÓNICA D/D P/SANITA SUSPENSA C/PILHA**
470x200x1340mm / 18.9Kg

Inclui placa de descarga Plan 5120771 e kit de fixação.

5E12078



690,20 €

**SUPORTE SIMPLES PLAN C/PLACA ELETRÓNICA
D/D P/SANITA SUSPENSA C/TRANSFORMADOR**
470x200x1340mm / 18.9Kg

Inclui placa de descarga Plan 5120781 e kit de fixação.

CROMO

5120771



334,95 €

PLACA ELETRÓNICA PLAN D/D P/SANITA C/PILHA
220x12x220mm / 2.7Kg

Inclui caixa, pilha e kit de fixação.

Compatível com sanitas simples e sanitas suspensas.

5120781



334,95 €

PLACA ELETRÓNICA PLAN D/D P/SANITA C/TRANSFORMADOR
220x12x220mm / 2.9Kg

Inclui caixa, transformador e kit de fixação.

Compatível com sanitas simples e sanitas suspensas.

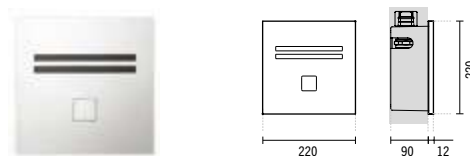
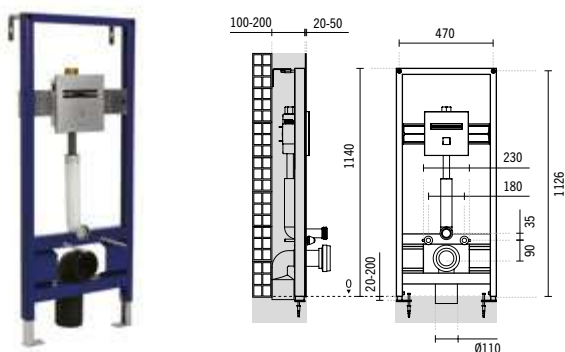

CROMO

5120571



324,80 €

**PLACA ELETRÓNICA PLAN P/URINOL
C/PILHA**

170x12x170mm / 1.6Kg

Inclui caixa e pilha.

5120581



324,80 €

**PLACA ELETRÓNICA PLAN P/URINOL
C/TRANSFORMADOR**

170x12x170mm / 1.6Kg

Inclui caixa e transformador.

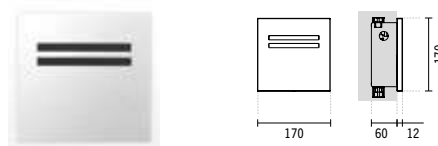

SÍMBOLOS



Embalado



Pilha



Transformador



MISTURADORAS DUCHE



DUO.FACE



CONTROLO REMOTO

CROMO

5 A 1 2 0 7 8 2

81,20 €

CONTROLO REMOTO P/TORNEIRAS ELETRÓNICAS
C/13 FUNÇÕES
Ø170x81mm / 0.1Kg



CROMO

5 8 0 9 2

29,69 €

CHUVEIRO PLAY 2 FUNÇÕES

Ø105x250mm / 0.3Kg

Chuveiro em ABS cromado. Saídas de água em silicone anti-calcário.

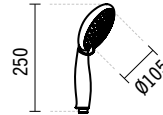

CROMO

5 5 8 9 3

21,46 €

CHUVEIRO STAR 3 FUNÇÕES

Ø101x249mm / 0.2Kg

Chuveiro em ABS cromado. Saídas de água em silicone anti-calcário.

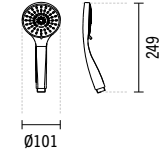

CROMO

5 9 2 9 3

21,46 €

CHUVEIRO DIGIT 3 FUNÇÕES

Ø121x254mm / 0.3Kg

Chuveiro em ABS cromado. Saídas de água em silicone anti-calcário. Caudal limitado a 8.0l/min (efeito massagem), 9.0l/min (efeito chuva) e 10.0l/min (efeito chuva intensa).

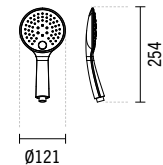

CHUVEIROS

COR

CROMO

5 8 3 9 1

40,60 €

30,45 €

CHUVEIRO SIGMA 1 FUNÇÃO

50x193mm / 0.2Kg

Chuveiro em ABS cromado. Em **cromo**, **branco** e **preto**.

Saídas de água em silicone anti-calcário. Caudal limitado a 12.0l/min.

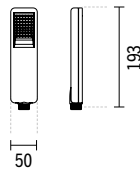

BRANCO/CROMO

5 9 5 9 1

21,58 €

CHUVEIRO ONE 1 FUNÇÃO

47x268mm / 0.1Kg

Chuveiro em ABS cromado. Saídas de água em silicone anti-calcário.

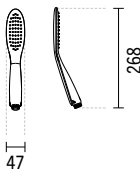

SÍMBOLOS



Embalado



2 Tipos de Jato



3 Tipos de Jato



MISTURADORAS

CHUVEIROS

CROMO

57893**40,35 €****CHUVEIRO PRO-JET 3 FUNÇÕES**

Ø160x279mm / 0.4Kg

Chuveiro em ABS cromado. Saídas de água em silicone anti-calcário.



CROMO

59691**25,38 €****CHUVEIRO DUO 1 FUNÇÃO**

32x210mm / 0.1Kg

Chuveiro em ABS cromado.



BRANCO/CROMO PRETO/CROMO

54291**20,10 €****21,46 €****CHUVEIRO BASIC 1 FUNÇÃO**

Ø104x250mm / 0.1Kg

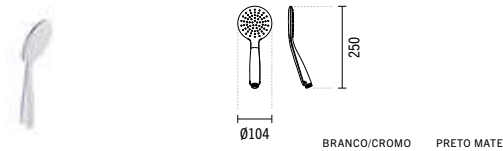
Chuveiro em ABS cromado. Em **branco/cromo** e **preto/cromo**. Saídas de água em silicone anti-calcário.

BRANCO/CROMO PRETO MATE

CROMO

58891**20,30 €****CHUVEIRO PLAN 1 FUNÇÃO**

27x220mm / 0.4Kg

Chuveiro em ABS cromado.



CROMO

56391**35,53 €****55,83 €****CHUVEIRO Ø100 EKO 1 FUNÇÃO**

Ø100x239mm / 0.2Kg

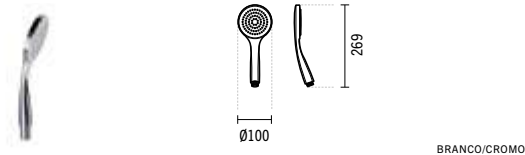
Chuveiro em ABS com redutor de caudal. Em **cromo/branco** ou **preto mate**. Débito a 3 bar: 10.0l/min.

BRANCO/CROMO

CROMO

59692**35,53 €****CHUVEIRO ALFA 3 FUNÇÕES**

Ø69x200mm / 0.2Kg

Chuveiro em ABS cromado com redutor de caudal. Débito a 3 bar: 12.0l/min.

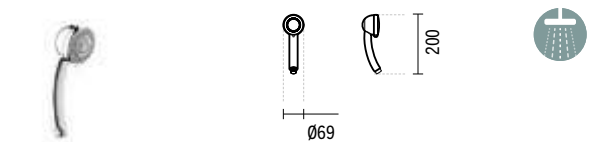

CROMO

56491**40,60 €****CHUVEIRO Ø130 EKO 1 FUNÇÃO**

Ø130x269mm / 0.3Kg

Chuveiro em ABS cromado com redutor de caudal. Débito a 3 bar: 10.0l/min.

**59093****40,60 €****CHUVEIRO BETA 3 FUNÇÕES**

Ø83x239mm / 0.3Kg

Chuveiro em ABS cromado.

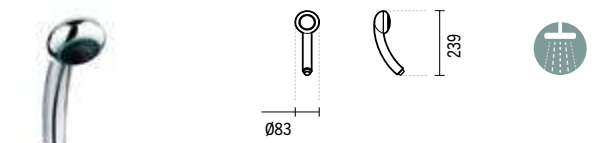

CROMO

59191**8,44 €****CHUVEIRO OMEGA 1 FUNÇÃO**

Ø64x199mm / 0.1Kg

Chuveiro em ABS cromado.

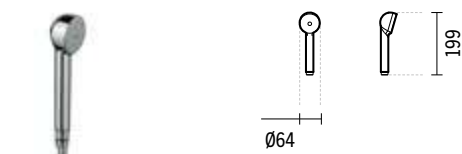
**SÍMBOLOS**

Embalado



3 Tipos de Jato

CROMO

59390

6,34 €

CHUVEIRO MIXA 1 FUNÇÃO

Ø61x184mm / 0.3Kg

Chuveiro em ABS cromado.

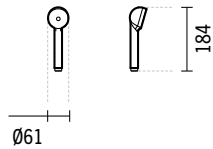

CROMO

58291

60,90 €

PINHA Ø180 FACE

Ø180x55mm / 0.4Kg

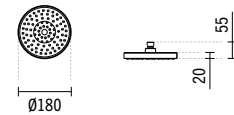

BRANCO

59191

8,44 €

CHUVEIRO SMILE 1 FUNÇÃO

Ø62x50x192mm / 1.0Kg

Chuveiro em ABS branco.

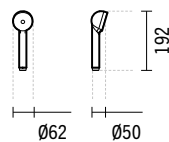

CROMO

58691

161,97 €

PINHA Ø250 FACE

Ø250x49mm / 0.9Kg

Pinha em ABS e inox com saídas de água em silicone.

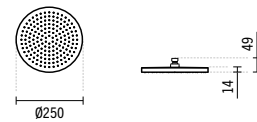

CROMO

58193

60,90 €

CHUVEIRO FACE 3 FUNÇÕES

Ø120x250mm / 0.4Kg

Chuveiro em ABS cromado.

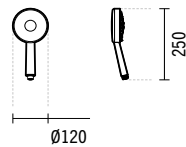

CROMO

58591

50,75 €

PINHA EXTRA-LARGE

Ø180x63mm / 0.4Kg

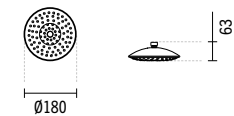

CROMO

58791

172,55 €

PINHA QUADRA

250x250x48mm / 1.2Kg

Pinha em ABS e inox com saídas de água em silicone.

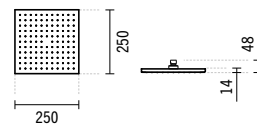

CROMO

59996

136,95 €

PINHA ANTI-VANDALISMO LOCK

Ø62x128mm / 1.0Kg

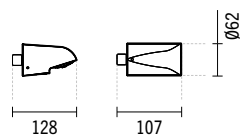

SÍMBOLOS



Embalado



3 Tipos de Jato

CROMO

1 **56291** 48,58 €

PINHA Ø200 ÁREA
Ø200x45mm / 0.8Kg

Pinha em inox com saídas de água em silicone.
Compatível com hastes 58000, 58010, 58020, 58030, 58040, 58050, 58060, 58070 e 58080. Débito a 3 bar: 12.0l/min.

2 **56891** 65,98 €

PINHA Ø250 ÁREA
Ø250x45mm / 1.1Kg

Pinha em inox com saídas de água em silicone.
Compatível com hastes 58000, 58010, 58020, 58030, 58040, 58050, 58060, 58070 e 58080. Débito a 3 bar: 12.0l/min.

3 **57691** 94,46 €

PINHA Ø300 ÁREA
Ø300x45mm / 1.6Kg

Pinha em inox com saídas de água em silicone.
Compatível com hastes 58000, 58010, 58020, 58030, 58040, 58050, 58060, 58070 e 58080. Débito a 3 bar: 12.0l/min.

4 **57791** 243,60 €

PINHA Ø400 ÁREA
Ø400x45mm / 2.8Kg

Pinha em inox com saídas de água em silicone.
Compatível com hastes 58000, 58010, 58020, 58030, 58040, 58050, 58060, 58070 e 58080. Débito a 3 bar: 12.0l/min.

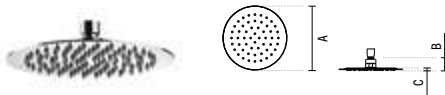

	A	B	C
1	Ø200	Ø200	45
2	Ø250	Ø250	45
3	Ø300	Ø300	45
4	Ø400	Ø400	45

CROMO

1 **55991** 45,68 €

PINHA 200 SQUARE
200x200x45mm / 0.9Kg

Pinha em inox com saídas de água em silicone.
Compatível com hastes 58000, 58010, 58020, 58030, 58040, 58050, 58060, 58070 e 58080. Débito a 3 bar: 12.0l/min.

2 **56091** 71,05 €

PINHA 250 SQUARE
250x250x45mm / 1.4Kg

Pinha em inox com saídas de água em silicone.
Compatível com hastes 58000, 58010, 58020, 58030, 58040, 58050, 58060, 58070 e 58080. Débito a 3 bar: 12.0l/min.

3 **57491** 91,35 €

PINHA 300 SQUARE
300x300x45mm / 1.9Kg

Pinha em inox com saídas de água em silicone.
Compatível com hastes 58000, 58010, 58020, 58030, 58040, 58050, 58060, 58070 e 58080. Débito a 3 bar: 12.0l/min.

4 **57591** 243,60 €

PINHA 400 SQUARE
400x400x45mm / 3.4Kg

Pinha em inox com saídas de água em silicone.
Compatível com hastes 58000, 58010, 58020, 58030, 58040, 58050, 58060, 58070 e 58080. Débito a 3 bar: 12.0l/min.



	A	B	C
1	200	200	45
2	250	250	45
3	300	300	45
4	400	400	45

SÍMBOLOS



Embalado



CROMO

1 59391 **50,75 €**

PINHA Ø200 DUO
Ø200x47mm / 0.7Kg
 Pinha em inox com saídas de água em silicone.
 Compatível com hastes 58000, 58010, 58020, 58030, 58040, 58050, 58060, 58070 e 58080. Débito a 3 bar: 18.5l/min.

2 59491 **60,90 €**

PINHA Ø250 DUO
Ø250x47mm / 1.0Kg
 Pinha em inox com saídas de água em silicone.
 Compatível com hastes 58000, 58010, 58020, 58030, 58040, 58050, 58060, 58070 e 58080. Débito a 3 bar: 18.5l/min.

3 59791 **91,35 €**

PINHA Ø300 DUO
Ø300x47mm / 1.4Kg
 Pinha em inox com saídas de água em silicone.
 Compatível com hastes 58000, 58010, 58020, 58030, 58040, 58050, 58060, 58070 e 58080. Débito a 3 bar: 18.5l/min.

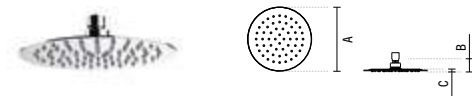

	A	B	C
1	Ø200	Ø200	47
2	Ø250	Ø250	47
3	Ø300	Ø300	47

CROMO

1 58091 **45,68 €**

PINHA 200 PLAN
200x200x47mm / 0.8Kg
 Pinha em inox com saídas de água em silicone.
 Compatível com hastes 58000, 58010, 58020, 58030, 58040, 58050, 58060, 58070 e 58080. Débito a 3 bar: 18.5l/min.

2 58191 **71,05 €**

PINHA 250 PLAN
250x250x47mm / 1.3Kg
 Pinha em inox com saídas de água em silicone.
 Compatível com hastes 58000, 58010, 58020, 58030, 58040, 58050, 58060, 58070 e 58080. Débito a 3 bar: 18.5l/min.

3 58991 **91,35 €**

PINHA 300 PLAN
300x300x47mm / 1.7Kg
 Pinha em inox com saídas de água em silicone.
 Compatível com hastes 58000, 58010, 58020, 58030, 58040, 58050, 58060, 58070 e 58080. Débito a 3 bar: 18.5l/min.

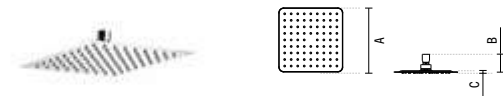

	A	B	C
1	Ø200	Ø200	47
2	Ø250	Ø250	47
3	Ø300	Ø300	47

CROMO

57792 **284,20 €**

PINHA MAIN CALL
Ø200x129mm / 1.1Kg
 Pinha em ABS com saídas de água em silicone.
 Compatível com hastes 58000, 58010, 58020, 58030, 58040, 58050, 58060, 58070 e 58080. Débito a 3 bar: 12.0l/min.

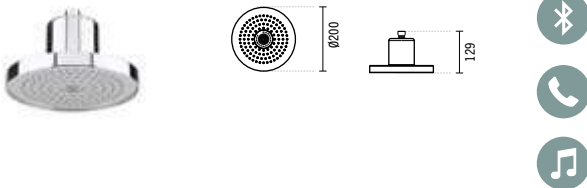

CROMO

57592 **192,85 €**

PINHA MAIN THERAPY
Ø200x129mm / 1.1Kg
 Pinha em ABS com saídas de água em silicone.
 Compatível com hastes 58000, 58010, 58020, 58030, 58040, 58050, 58060, 58070 e 58080. Débito a 3 bar: 12.0l/min.

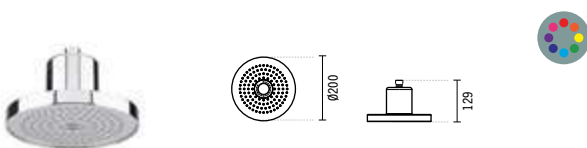

CROMO

59091 **162,40 €**

PINHA HEADLINE
250x200x61mm / 1.0Kg
 Pinha em ABS com saídas de água em silicone.
 Compatível com hastes 58000, 58010, 58020, 58030, 58040, 58050, 58060, 58070 e 58080. Débito a 3 bar: 12.0l/min.

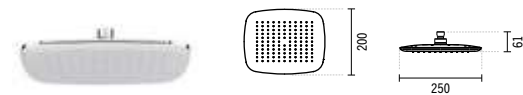

CROMO

58892 **50,75 €**

PINHA ENJOY 2 FUNÇÕES C/CASCATA
200x200x80mm / 0.4Kg
 Pinha em ABS com saídas de água em silicone anti-calcário.
 Compatível com hastes 58000, 58010, 58020, 58030, 58040, 58050, 58060, 58070 e 58080.

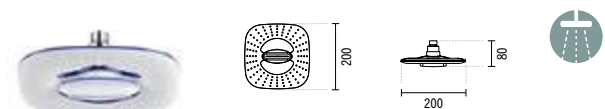

SÍMBOLOS

- Embalado
- 2 Tipos de Jato
- Cromoterapia
- Bluetooth
- Chamada
- Música



MISTURADORAS

PINHAS

PRETO MATE

56290

101,50 €

PINHA Ø200 ESSENZA

Ø200x56mm / 1.0Kg

Pinha em ABS com saídas de água em silicone.
Débito a 3 bar: 16.0l/min.

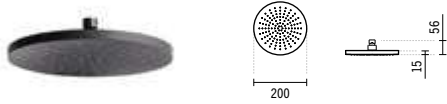

PRETO MATE

56292

130,00 €

PINHA D320 ESSENZA C/HASTE

Ø320x335x167mm / 2.535Kg

Cor: Preto

NEW

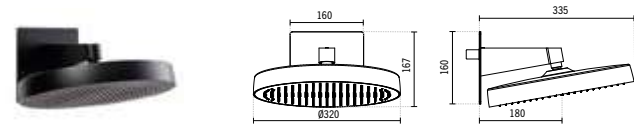

PRETO MATE

55990

101,50 €

PINHA 200 ESSENZA

200x200x56mm / 1.1Kg

Pinha em ABS com saídas de água em silicone.
Débito a 3 bar: 14.5l/min.

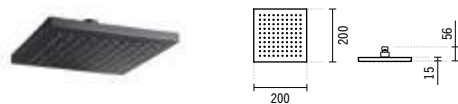

CROMO

1 57291

659,75 €

PINHA Ø380 ÁREA - ENCASTRAR

Ø380x2mm / 3.9Kg

Pinha em inox com saídas de água em silicone.
Débito a 3 bar: 13.0l/min.

2 57391

812,00 €

PINHA Ø500 ÁREA - ENCASTRAR

Ø498x2mm / 9.4Kg

Pinha em inox com saídas de água em silicone.
Débito a 3 bar: 13.0l/min.

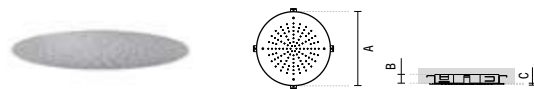

A B C

1	Ø380	Ø380	62	2
2	Ø500	Ø498	62	2

CROMO

1 57091

994,70 €

PINHA 380 SQUARE - ENCASTRAR

380x380x2mm / 4.9Kg

Pinha em inox com saídas de água em silicone.
Débito a 3 bar: 13.5l/min.

2 57191

1.004,85 €

PINHA 500 SQUARE - ENCASTRAR

498x498x2mm / 11.4Kg

Pinha em inox com saídas de água em silicone.
Débito a 3 bar: 13.5l/min.

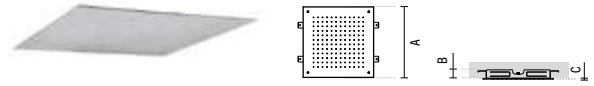

A B C

1	380	380	62	2
2	500	498	62	2

CROMO

56591

1.421,00 €

PINHA KING - ENCASTRAR

700x380x2mm / 30.5Kg

Pinha em inox com saídas de água em silicone.

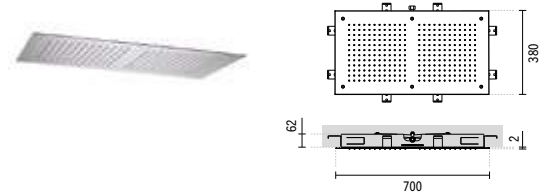

SÍMBOLOS



Embalado



CROMO

58000

86,28 €

HASTE PAREDE P/PINHA

Ø58x355x89mm / 0.4Kg

Haste em latão. Compatível com todas as pinhas Sanindusa excepto Lock 58886 de encastrar 57291, 57391, 57091, 57191, 56591.

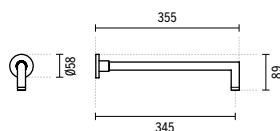

CROMO

PRETO

58080

76,13 €

106,58 €

HASTE PAREDE C/PERFIL QUADRADO P/PINHA

Ø58x351x102mm / 0.7Kg

Compatível com todas as pinhas Sanindusa excepto Lock 58886 de encastrar 57291, 57391, 57091, 57191, 56591.

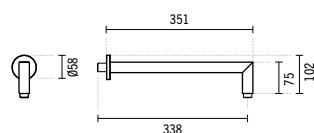

CROMO

PRETO

58070

50,75 €

71,05 €

HASTE PAREDE C/PERFIL REDONDO P/PINHA

Ø58x348x100mm / 0.5Kg

Compatível com todas as pinhas Sanindusa excepto Lock 58886 de encastrar 57291, 57391, 57091, 57191, 56591.

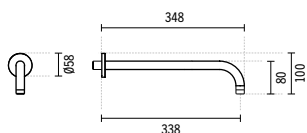

CROMO

1 58010

46,09 €

HASTE DE TETO 100 C/PERFIL REDONDO

Ø58x108mm / 0.2Kg

Haste em latão. Compatível com todas as pinhas Sanindusa excepto Lock 58886 de encastrar 57291, 57391, 57091, 57191, 56591.

2 58020

51,37 €

HASTE DE TETO 200 C/PERFIL REDONDO

Ø58x208mm / 0.2Kg

Haste em latão. Compatível com todas as pinhas Sanindusa excepto Lock 58886 de encastrar 57291, 57391, 57091, 57191, 56591.

3 58030

60,90 €

HASTE DE TETO 300 C/PERFIL REDONDO

Ø58x308mm / 0.5Kg

Haste em latão. Compatível com todas as pinhas Sanindusa excepto Lock 58886 de encastrar 57291, 57391, 57091, 57191, 56591.

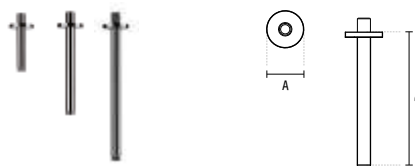

	A	B
1	100	Ø58 108
2	200	Ø58 208
3	300	Ø58 308

SÍMBOLOS



Embalado



MISTURADORAS

HASTES



CROMO

1 58040 **81,20 €**

HASTE DE TETO 100 C/PERFIL QUADRADO

Ø58x108mm / 0.4Kg

Haste em latão. Compatível com todas as pinhas Sanindusa excepto Lock 58886 de encastrar 57291, 57391, 57091, 57191, 56591.

2 58050 **91,35 €**

HASTE DE TETO 200 C/PERFIL QUADRADO

Ø58x208mm / 0.5Kg

Haste em latão. Compatível com todas as pinhas Sanindusa excepto Lock 58886 de encastrar 57291, 57391, 57091, 57191, 56591.

3 58060 **111,65 €**

HASTE DE TETO 300 C/PERFIL QUADRADO

Ø58x308mm / 0.7Kg

Haste em latão. Compatível com todas as pinhas Sanindusa excepto Lock 58886 de encastrar 57291, 57391, 57091, 57191, 56591.

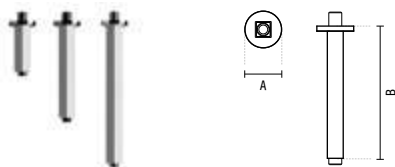

A B

1	100	Ø58	108
2	200	Ø58	208
3	300	Ø58	308

SÍMBOLOS



CROMO

- 1 5099335** **91,35 €**
CONJUNTO HASTE E PINHA DUO 200
1.1Kg
 Pinha em inox com saídas de água em silicone + Haste em inox.
 Débito a 3 bar: 18.5l/min.
- 2 5099435** **101,50 €**
CONJUNTO HASTE E PINHA DUO 250
1.4Kg
 Pinha em inox com saídas de água em silicone + Haste em inox.
 Débito a 3 bar: 18.5l/min.
- 3 5099735** **131,95 €**
CONJUNTO HASTE E PINHA DUO 300
1.8Kg
 Pinha em inox com saídas de água em silicone + Haste em inox.
 Débito a 3 bar: 18.5l/min.

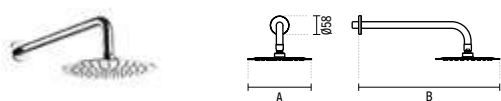

	A	B
1	200	Ø200 440
2	250	Ø250 465
3	300	Ø300 490

CROMO

- 1 5098035** **91,35 €**
CONJUNTO HASTE E PINHA PLAN 200
1.2Kg
 Pinha em inox com saídas de água em silicone + Haste em inox.
 Débito a 3 bar: 18.5l/min.
- 2 5098135** **101,50 €**
CONJUNTO HASTE E PINHA PLAN 250
1.6Kg
 Pinha em inox com saídas de água em silicone + Haste em inox.
 Débito a 3 bar: 18.5l/min.
- 3 5098935** **131,95 €**
CONJUNTO HASTE E PINHA PLAN 300
2.1Kg
 Pinha em inox com saídas de água em silicone + Haste em inox.
 Débito a 3 bar: 18.5l/min.

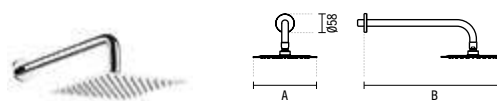

	A	B
1	200	Ø200 440
2	250	Ø250 465
3	300	Ø300 490

SÍMBOLOS





MISTURADORAS

RAMPAS

CROMO

5 R490701

101,50 €

RAMPA CHUVEIRO STEP C/CHUVEIRO, FLEXÍVEL, SUPORTE E SABONETEIRA

220x90x738mm / 1.1Kg

Barra em aço inox com chuveiro de mão, 1 função, em ABS, com saídas de água em silicone. Flexível em inox, dupla agrafatura, 1.5 m. Suporte de chuveiro em ABS, orientável e regulável em altura. Prateleira em ABS, fixa.

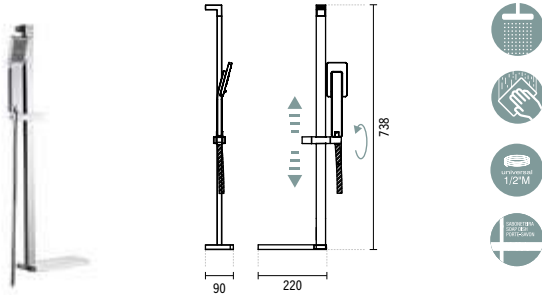

CROMO

5 R780701

101,50 €

RAMPA CHUVEIRO PRO-JET C/CHUVEIRO, FLEXÍVEL E SUPORTES

1.4Kg

Barra em aço inox com chuveiro de mão/topo Ø 160 mm, 3 funções, em ABS, branco/cromado, saídas de água em silicone. Flexível em PVC, 1.5 m. Suporte de chuveiro em ABS, orientável e regulável em altura.

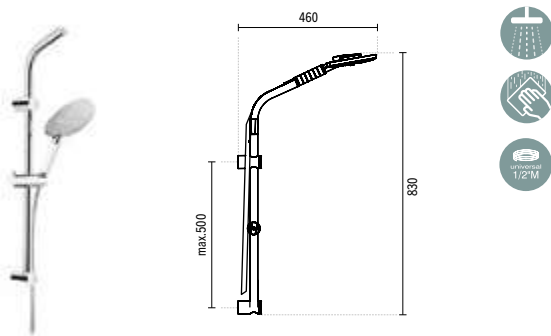

CROMO

5 R420701

60,90 €

RAMPA CHUVEIRO BASIC C/CHUVEIRO, FLEXÍVEL, SUPORTE E PRATELEIRA

180x90x805mm / 1.0Kg

Barra em aço inox, com chuveiro de mão 1 função, em ABS, branco/cromado, com perfil azul, saídas de água em silicone anti-calcário. Flexível em inox, dupla agrafatura, 1.5 m. Suporte de chuveiro em ABS, orientável e regulável em altura. Prateleira em ABS, fixa.

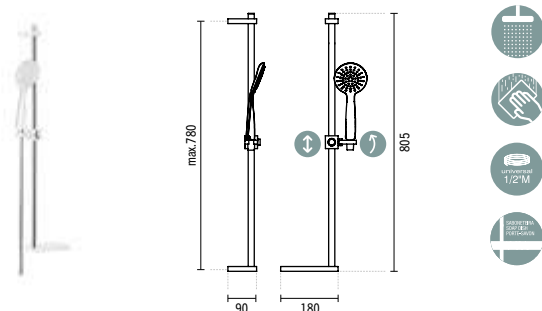

SÍMBOLOS



Embalado



Regulável em Altura



Orientável



Jato



3 Tipos de Jato



Fácil Limpeza



Universal



Saboneteira

CROMO

5 R310701

45,68 €

RAMPA CHUVEIRO 60 DUO

100x64x610mm / 0.6Kg

Rampa em ABS com suporte orientável e regulável em altura.

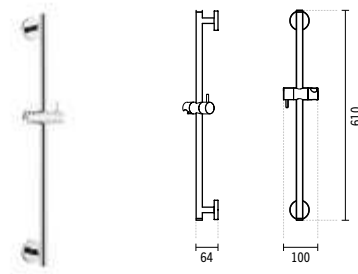

CROMO

5 R310711

50,75 €

RAMPA CHUVEIRO 70 DUO

100x74x700mm / 0.5Kg

Rampa em ABS com suporte orientável e regulável em altura.

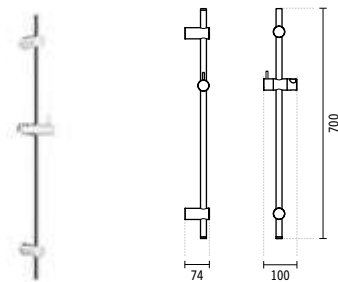

CROMO

5R080701

192,85 €

RAMPA CHUVEIRO PLAN

82x95x705mm / 1.3Kg

Rampa em ABS com suporte orientável e regulável em altura.

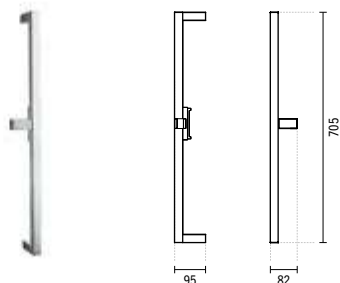

CROMO

5R090701

40,60 €

RAMPA CHUVEIRO ADVANCE

112x63x1009mm / 0.4Kg

Rampa em inox e ABS com suporte orientável e regulável em altura.

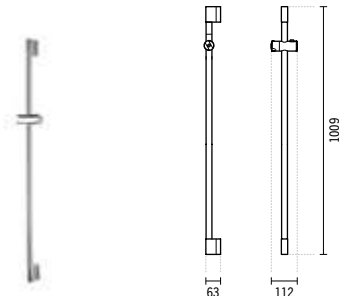

CROMO

5R070701

30,45 €

RAMPA CHUVEIRO ALFA PLUS

90x70x610mm / 0.4Kg

Rampa em ABS com suporte orientável e regulável em altura.

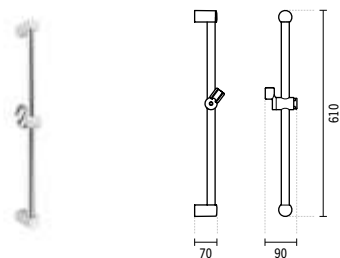

PRETO MATE

5R590701

111,65 €

RAMPA CHUVEIRO ESSENZA

100x64x700mm / 0.5Kg

Rampa em ABS com suporte orientável e regulável em altura.

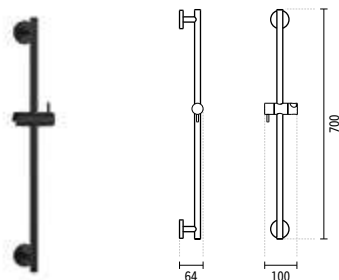

PRETO

5R590702

75,00 €

RAMPA CHUVEIRO 65 ESSENZA

107x70x657mm / 0.9Kg

Rampa em alumínio e acrílico preto com suporte orientável e regulável em altura. Kit de fixação incluído. Ligações 1/2" G

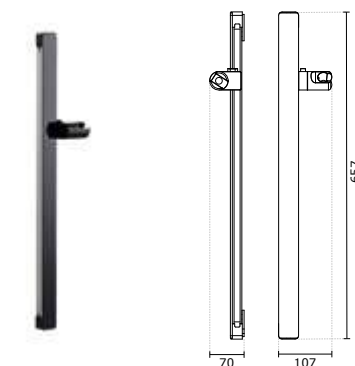

NEW

SÍMBOLOS



Embalado



Regulável em Altura



Orientável



MISTURADORAS

KITS DUCHE



CROMO

5R810701**324,80 €**

KIT FACE C/CHUVEIRO P/MISTURADORA 3 VIAS

203x226x938mm / 2.5Kg

Kit em ABS e latão com suporte orientável e regulável em altura. Compatível com misturadoras de 3 vias.

Inclui flexível em malha inox 1.5m, chuveiro de mão, suporte de chuveiro e kit de fixação.

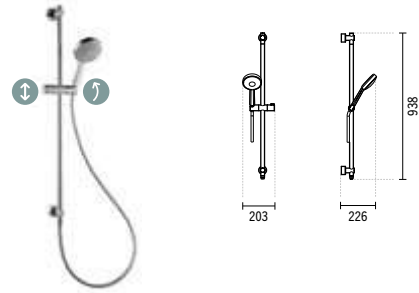

CROMO

5R890701**406,00 €**

KIT FACE C/CHUVEIRO E PINHA P/MISTURADORA 3 VIAS

217x441x983mm / 3.9Kg

Kit em ABS e latão com suporte orientável e regulável em altura. Compatível com misturadoras de 3 vias.

Inclui flexível em malha inox 1.5m, chuveiro de mão, pinha Face, suporte de chuveiro e kit de fixação.

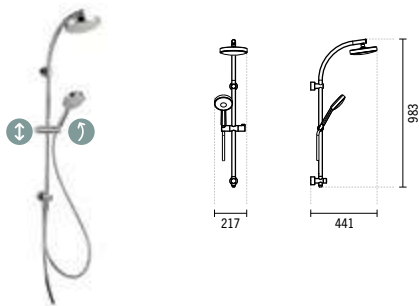

CROMO

5R890801**456,75 €**

KIT FACE C/CHUVEIRO E PINHA P/MISTURADORA BASE OU BANHEIRA

217x440x941mm / 4.1Kg

Kit em ABS e latão com suporte orientável e regulável em altura. Compatível com misturadoras de banheira ou base.

Inclui dois flexíveis em malha inox (1.5m + 0.7m), chuveiro de mão, pinha Face, suporte de chuveiro e kit de fixação.

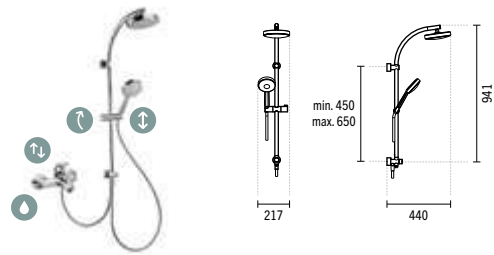

CROMO

1 5376701**365,40 €**

KIT C/MISTURADORA C/RAMPA DUCHE TORUS C/CHUVEIRO E PINHA

220x556x1242mm / 5.8Kg

Inclui pinha Face Ø180, chuveiro de mão Duo, flexível 1.5m, suporte de chuveiro regulável em altura e kit de fixação.

2 5376701S**304,50 €**

KIT C/MISTURADORA C/RAMPA DUCHE TORUS C/CHUVEIRO S/PINHA

220x478x1242mm / 5.0Kg

Inclui chuveiro de mão Duo, flexível 1.5m, suporte de chuveiro regulável em altura e kit de fixação. Compatível com as pinhas Main Therapy 57592, Main Call 57792, Headline 59091, Face 58691, Quadra 5871, Extra-Large 58591, Área Ø200 56291, Área Ø250 56891, Área Ø300 57691, Square □200 55991, Square □250 56091, Square □300 57491.

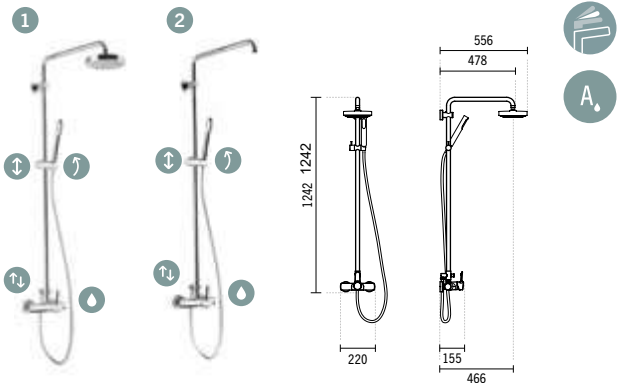

SÍMBOLOS



Embalado



Regulável em Altura



Orientável



Entrada de Água



Desviador



EcoSpot



Eficiência Hídrica Categoria A



CROMO

5377721

375,55 €

KIT C/MISTURADORA TERMOSTÁTICA C/RAMPA DUCHE TORUS C/CHUVEIRO E PINHA
280x560x1162mm / 5.7Kg

Inclui pinha Face Ø180, chuveiro de mão Duo, flexível 1.5m, suporte de chuveiro regulável em altura e kit de fixação.

5377721S

314,65 €

KIT C/MISTURADORA TERMOSTÁTICA C/RAMPA DUCHE TORUS C/CHUVEIRO S/PINHA
280x480x1162mm / 5.3Kg

Inclui chuveiro de mão Duo, flexível 1.5m, suporte de chuveiro regulável em altura e kit de fixação. Compatível com as pinhas Main Therapy 57592, Main Call 57792, Headline 59091, Face 58691, Quadra 5871, Extra-Large 58591, Área Ø200 56291, Área Ø250 56891, Área Ø300 57691, Square □200 55991, Square □250 56091, Square □300 57491.

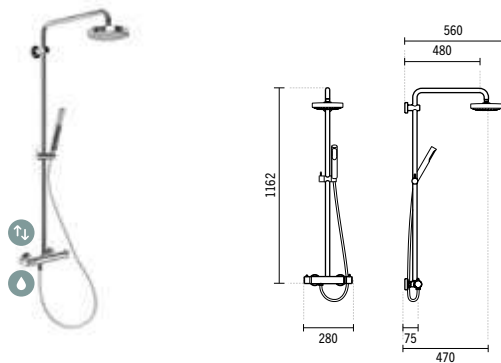

CROMO

5296701

284,00 €

KIT DE DUCHE TELESCÓPICO EASY TOUCH PLUS
403x513x1349mm / 6.8Kg

Inclui pinha Ø226, chuveiro de mão em ABS, flexível em inox 1.5m, suporte de chuveiro regulável em altura e kit de fixação.

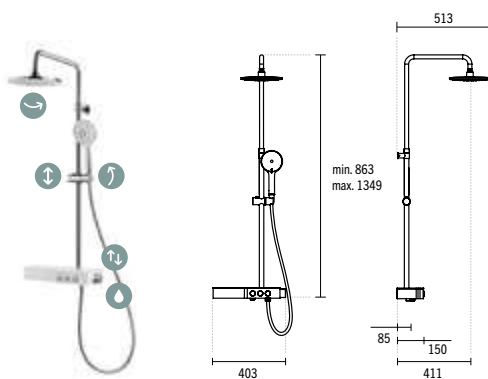

SÍMBOLOS



Embalado



Regulável em Altura



Orientável



Entrada de Água



Desviador



Termostática



EcoSpot



Eficiência Hídrica Categoria A

CROMO

5276701

395,85 €

KIT DE DUCHE C/ REGULAÇÃO TELESCÓPICA C/ MIST. MONOCOMANDO ADVANCE C/CHUVEIRO E PINHA
289x535x1457mm / 5.4Kg

Inclui pinha Face Ø200, chuveiro de mão tipo Duo em ABS, flexível em inox 1.7m dupla agrafatura suporte de chuveiro regulável em altura e kit de fixação.

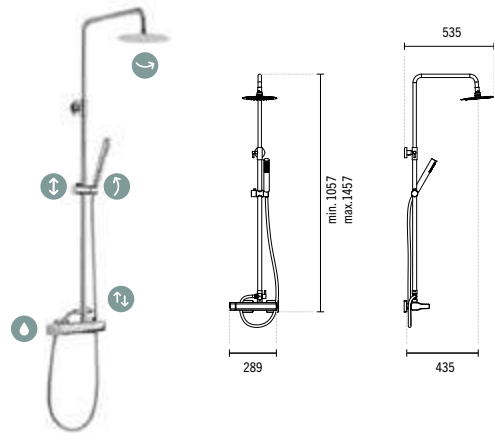

CROMO

5315701

400,93 €

KIT C/MISTURADORA C/RAMPA DUCHE TUBE C/CHUVEIRO E PINHA
265x560x1162mm / 6.0Kg

Inclui pinha Face Ø180, chuveiro de mão Duo, flexível em malha inox 1.5m, suporte de chuveiro regulável em altura e kit de fixação. Débito a 3 bar: pinha 11.0l/min e chuveiro de mão 9.5l/min.

5315701S

355,25 €

KIT C/MISTURADORA C/RAMPA DUCHE TUBE C/CHUVEIRO S/PINHA
265x480x1162mm / 5.5Kg

Inclui chuveiro de mão Duo, flexível em malha inox 1.5m, suporte de chuveiro regulável em altura e kit de fixação. Compatível com as pinhas Main Therapy 57592, Main Call 57792, Headline 59091, Face 58691, Quadra 5871, Extra-Large 58591, Área Ø200 56291, Área Ø250 56891, Área Ø300 57691, Square □200 55991, Square □250 56091, Square □300 57491. Débito a 3 bar: chuveiro de mão 9.5l/min.

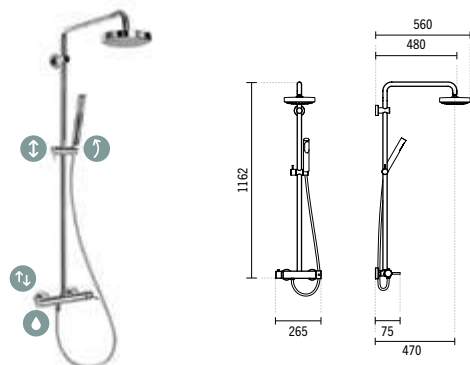

CROMO

5269603

406,00 €

**KIT DUCHE ENCASTRAR 5 VIAS NEW ÍCONE ESPELHO
REDONDO C/CHUVEIRO, PINHA E INJETORES**

3.6Kg

Inclui pinha Duo Ø200, haste 350, chuveiro de mão tipo Duo em ABS, flexível em inox 1.7m dupla agrafatura, suporte de chuveiro e 3 injetores redondos.

5V

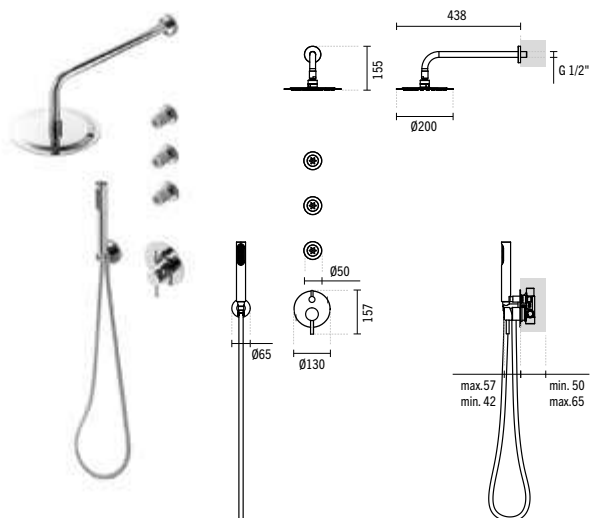

CROMO

5269605

406,00 €

**KIT DUCHE ENCASTRAR 5 VIAS NEW ÍCONE ESPELHO
RETANGULAR C/CHUVEIRO, PINHA E INJETORES**

4.5Kg

Inclui pinha Plan 200, haste 350, chuveiro de mão tipo Duo em ABS, flexível em inox 1.7m dupla agrafatura, suporte de chuveiro e 3 injetores quadrados.

5V

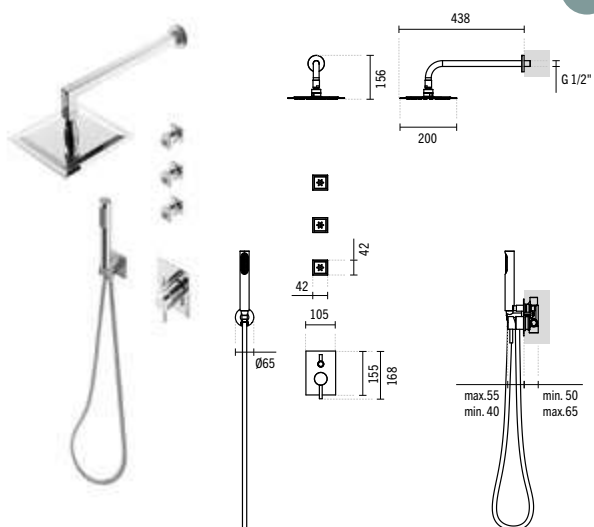

SÍMBOLOS



Embalado

5V

5 vias



MISTURADORAS

KITS DUCHE

CROMO COR

5 1 1 7 1 8 0 1 250,00 €

KIT DUCHE RIVUS ENC. CIRCULAR C/ 4 VIAS

Ø160x74x202mm / 3.65Kg

Cores disponíveis: **cromado[11]**. Kit de fixação incluído. Ligações flexíveis para água Q/F incluídas. Válvula não incluída. Débito a 3 bar: 20l/min.

5 1 1 7 1 8 0 1 310,00 €

KIT DUCHE RIVUS ENC. CIRCULAR C/ 4 VIAS

Ø160x74x202mm / 3.65Kg

Cores disponíveis: **inox escovado[16]**. Kit de fixação incluído. Ligações flexíveis para água Q/F incluídas. Válvula não incluída. Débito a 3 bar: 20l/min.

5 1 1 7 1 8 0 1 370,00 €

KIT DUCHE RIVUS ENC. CIRCULAR C/ 4 VIAS

Ø160x74x202mm / 3.65Kg

Cores disponíveis: **preto titânio[40]**. Kit de fixação incluído. Ligações flexíveis para água Q/F incluídas. Válvula não incluída. Débito a 3 bar: 20l/min.

5 1 1 7 1 8 0 1 290,00 €

KIT DUCHE RIVUS ENC. CIRCULAR C/ 4 VIAS

Ø160x74x202mm / 3.65Kg

Cores disponíveis: **preto mate[26]**. Kit de fixação incluído. Ligações flexíveis para água Q/F incluídas. Válvula não incluída. Débito a 3 bar: 20l/min.

5 1 1 7 1 8 0 1 350,00 €

KIT DUCHE RIVUS ENC. CIRCULAR C/ 4 VIAS

Ø160x74x202mm / 3.65Kg

Cores disponíveis: **cobre[96]**. Kit de fixação incluído. Ligações flexíveis para água Q/F incluídas. Válvula não incluída. Débito a 3 bar: 20l/min.

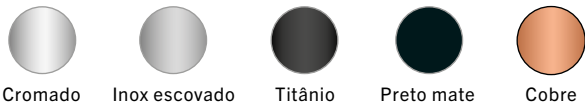
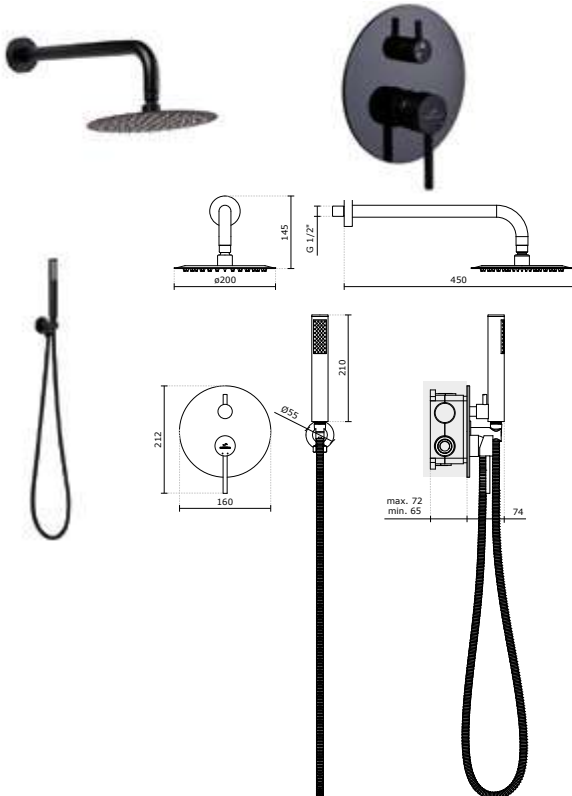

SÍMBOLOS



CROMO COR

5 1 1 7 6 7 0 1 290,00 €

KIT DE DUCHE RIVUS

246x478x1365mm / 5.165Kg

Cores disponíveis: **preto mate[26]**.

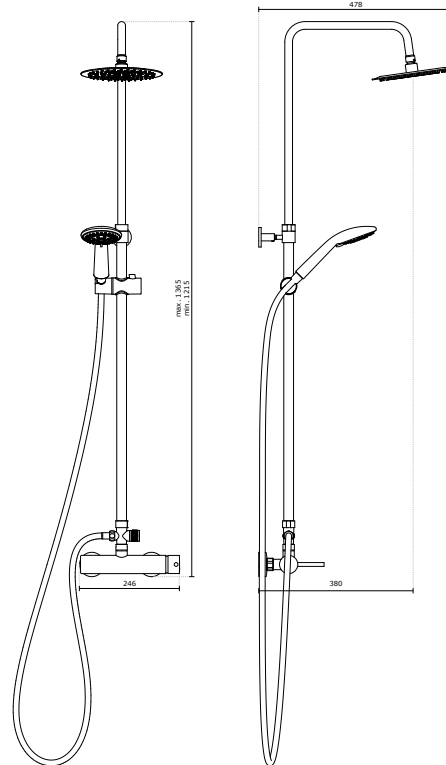

CONJUNTOS DE DUCHE PARA SANITA E BIDÉ

MISTURADORAS

CONJUNTOS DE DUCHE PARA SANITA E BIDÉ

CROMO

CROMO

COR

56691

26,87 €

**KIT DE DUCHE MISTURADORA CHUVEIRO BIDÉ
AQUA 1 FUNÇÃO**

Ø35x82x110mm / 0.4Kg

Inclui flexível em malha inox e kit de fixação. Chuveiro em ABS cromado.

Compatível com Mini misturadoras Mixa 5207001 e Tube 5317001.

Débito a 3 bar: 15.5l/min.

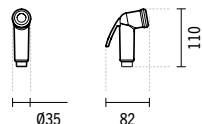

CROMO

COR

51080506

70,00 €

KIT DE DUCHE TORNEIRA BIDÉ CAIA

Ø25x78x63mm / 0.74Kg

Incluídos: flexível e chuveiro.

NEW

51080506

85,00 €

KIT DE DUCHE TORNEIRA BIDÉ CAIA

Ø25x78x110mm / 0.74Kg / Em preto mate[26].

Incluídos: flexível e chuveiro.

NEW

51080506

90,00 €

KIT DE DUCHE TORNEIRA BIDÉ CAIA

Ø25x78x110mm / 0.74Kg / Em inox escovado[16].

Incluídos: flexível e chuveiro.

NEW

51080506

120,00 €

KIT DE DUCHE TORNEIRA BIDÉ CAIA

Ø25x78x110mm / 0.74Kg / Em titânio[40].

Incluídos: flexível e chuveiro.

NEW

51080506

100,00 €

KIT DE DUCHE TORNEIRA BIDÉ CAIA

Ø25x78x110mm / 0.74Kg / Em cobre[96].

Incluídos: flexível e chuveiro.

NEW

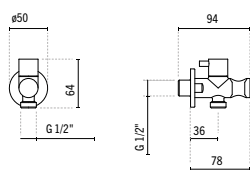

Cromado



Inox escovado



Titânio



Preto mate



Cobre

51089206

110,00 €

KIT DE DUCHE MISTURADORA BIDÉ CAIA

Ø50x94x64mm / 0.74Kg

Incluídos: flexível e chuveiro.

NEW

51089206

130,00 €

KIT DE DUCHE MISTURADORA BIDÉ CAIA

Ø50x94x64mm / 0.74Kg / Em preto mate[26].

Incluídos: flexível e chuveiro.

NEW

51089206

140,00 €

KIT DE DUCHE MISTURADORA BIDÉ CAIA

Ø50x94x64mm / 0.74Kg / Em inox escovado[16].

Incluídos: flexível e chuveiro.

NEW

51089206

180,00 €

KIT DE DUCHE MISTURADORA BIDÉ CAIA

Ø50x94x64mm / 0.74Kg / Em titânio[40].

Incluídos: flexível e chuveiro.

NEW

51089206

160,00 €

KIT DE DUCHE MISTURADORA BIDÉ CAIA

Ø50x94x64mm / 0.74Kg / Em cobre[96].

Incluídos: flexível e chuveiro.

NEW

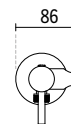
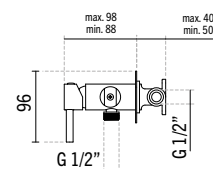

Cromado



Inox escovado



Titânio



Preto mate



Cobre



AGADIR

AGADIR **NEW**

CROMO COR

51058907

1,200.00 €

COLUNA DUCHE MIST. PISCINA AO CHÃO C/ CHUV.

Ø237x584x2328mm / 15.4Kg

Cores disponíveis: inox escovado[16].

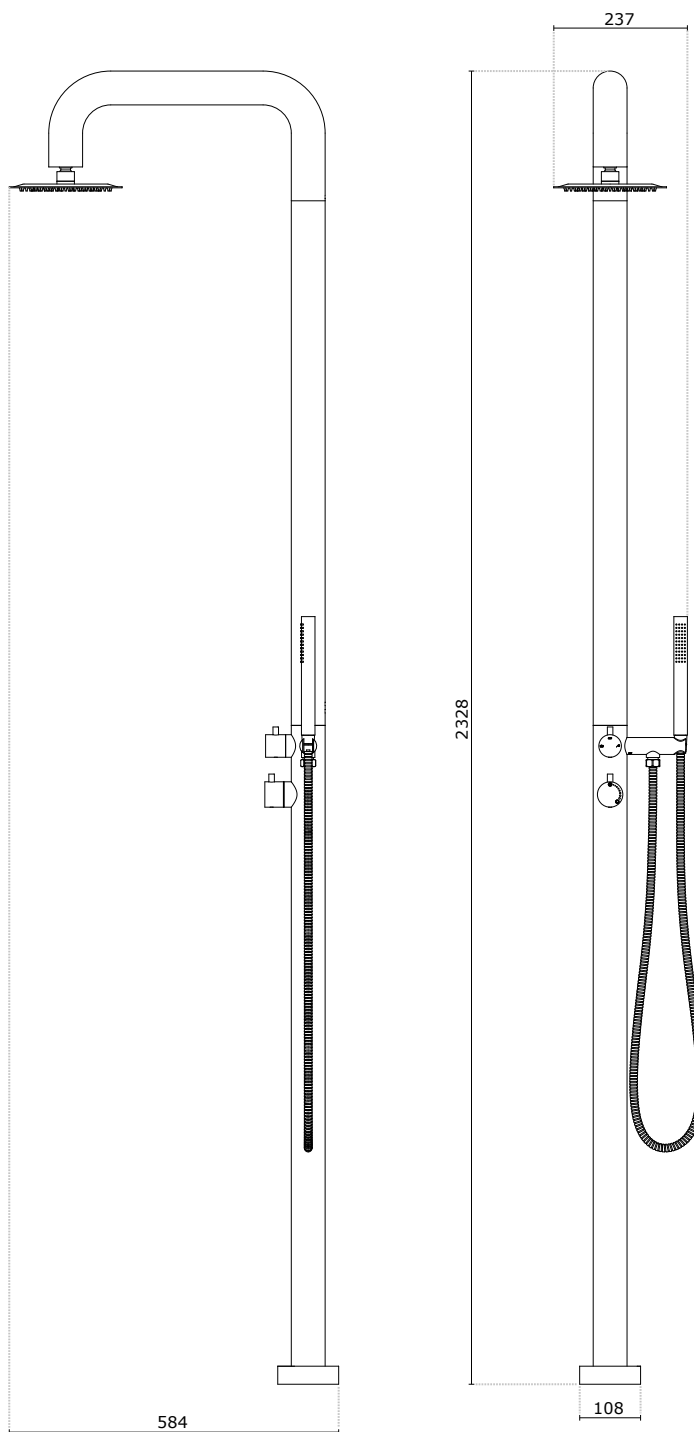

SÍMBOLOS



Embalado

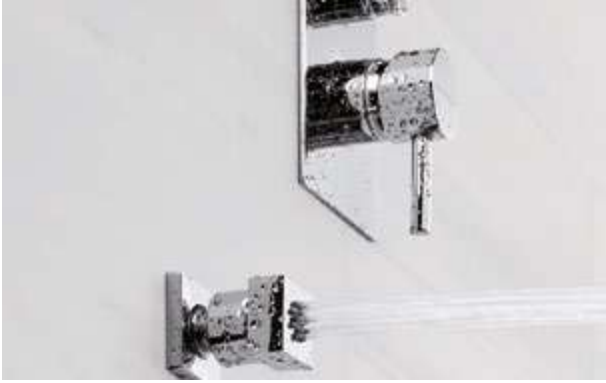

CROMO

57891

40,60 €

INJETOR PAREDE REDONDO

Ø50x52mm / 0.2Kg
Injetor em latão.

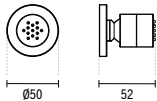

CROMO

5A311801

20,30 €

JOELHO SAÍDA DE ÁGUA C/ESPELHO REDONDO

Ø45x35mm / 0.2Kg
Joelho em latão. Compatível com misturadoras 4 e 5 vias.

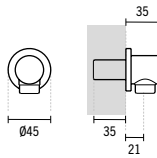

CROMO

56904

40,60 €

JOELHO SAÍDA DE ÁGUA E SUPORTE C/ESPELHO REDONDO

Ø65x60mm / 0.3Kg
Joelho em latão. Compatível com misturadoras 4 e 5 vias.

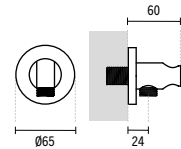

PRETO MATE

55904

65,98 €

JOELHO SAÍDA DE ÁGUA E SUPORTE

C/ESPELHO REDONDO ESSENZA
Ø70x74mm / 0.4Kg
Joelho em latão. Compatível com misturadoras 4 e 5 vias.

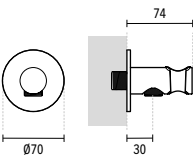

CROMO

57991

40,60 €

INJETOR PAREDE QUADRADO

42x52mm / 0.2Kg
Injetor em latão.

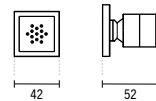

CROMO

56901

50,75 €

JOELHO DE SAÍDA DE ÁGUA C/ESPELHO QUADRADO

60x45x60mm / 0.3Kg
Joelho em latão. Compatível com misturadoras 4 e 5 vias.

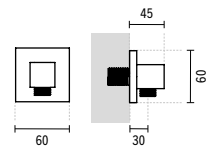

CROMO

56903

60,90 €

JOELHO SAÍDA DE ÁGUA E SUPORTE C/ESPELHO QUADRADO

60x60x60mm / 0.4Kg
Joelho em latão e ABS. Compatível com misturadoras 4 e 5 vias.

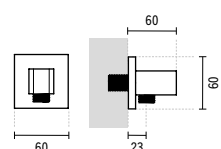

PRETO MATE

55903

65,98 €

JOELHO SAÍDA DE ÁGUA E SUPORTE

C/ESPELHO QUADRADO ESSENZA
70x74x70mm / 0.4Kg
Joelho em latão e ABS. Compatível com misturadoras 4 e 5 vias.

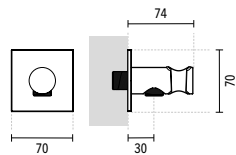

SÍMBOLOS



Embalado



SUPPORTES

CROMO

56902 17,26 €

SUPORTE C/ESPELHO REDONDO

Ø45x34mm / 0.1Kg

Suporte em ABS. Aplicação na parede.

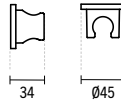

CROMO

PRETO MATE

56900 5,08 € 10,15 €

SUPORTE FIXO QUADRADO S/ESPELHO

35x42mm / 0.1Kg

Suporte em ABS. Aplicação na parede.

Inclui kit de fixação. Em **cromo** ou **preto mate**.

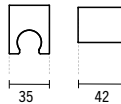

CROMO

BRANCO

5A00010 8,12 € 5,08 €

SUPORTE ORIENTÁVEL P/CHUVEIRO

54x82x77mm / 0.1Kg

Suporte em ABS.

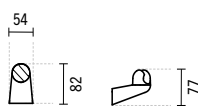

CROMO

5A31010 10,15 €

SUPORTE ORIENTÁVEL DUO P/CHUVEIRO

70x100x34mm / 0.1Kg

Suporte em ABS.

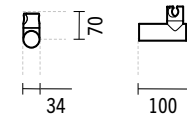

FLEXÍVEIS

CROMO

5A000330 7,11 €

FLEXÍVEL TORNEIRA M10X1 3/8 35CM

0.5Kg

5A000333 8,12 €

FLEXÍVEL TORNEIRA M10X1 60CM

0.1Kg

Flexível compatível com torneiras alta.



SÍMBOLOS



Embalado

FLEXÍVEIS

CROMO

COR

1 5A310320 19,29 €

FLEXÍVEL CHUVEIRO DUO 150CM

0.4Kg

1 5A310321 23,37 € 23,37 €

FLEXÍVEL CHUVEIRO DUO 175CM

0.5Kg

Em **cromo(11)** e **branco(00)**.

1 5A310321 25,38 €

FLEXÍVEL CHUVEIRO DUO 175CM

0.5Kg

Em **preto(06)**.

2 5A550320 40,11 €

FLEXÍVEL CHUVEIRO POP 150CM

0.6Kg

Flexível em inox e latão.

2 5A550321 47,69 €

FLEXÍVEL CHUVEIRO POP 175CM

0.8Kg

Flexível em inox e latão.

3 5A000321 10,16 €

FLEXÍVEL CHUVEIRO 175CM

0.3Kg



CROMO

1 5A000331 6,09 €

FLEXÍVEL P/TORNEIRAS M8X1 3/8 35CM

0.1Kg

2 5A000322 15,23 €

FLEXÍVEL P/MISTURADORAS COZINHA ALFA C/CHUVEIRO 125CM

0.3Kg

Flexível compatível com Alfa 5003101, 5003201.

3 5A374101 20,30 €

FLEXÍVEL P/CHUVEIRO MISTURADORA COZINHA TORUS E MASTER 40 150CM

0.3Kg

Flexível compatível com Torus 5373101, 5374101 e Master 40 5253001.

5A000335 6,09 €

FLEXÍVEL P/MISTURADORA LAVATÓRIO/DUCHE M10X1 20CM

0.1Kg

5A312303 6,60 €

FLEXÍVEL P/MISTURADORA ENCASTRAR TUBE

0.1Kg

Flexível compatível com Tube lavatório 5319301, banheira e base.

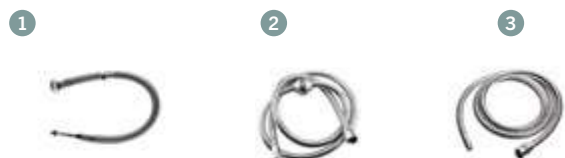



VÁLVULAS

	CROMO	COR		
4V94	7,15 €			
VÁLVULA TIC-TAC UNIVERSAL ESPELHO PEQUENO ABS CR 0.1Kg				
4V91	23,40 €	36,57 €		
VÁLVULA TIC-TAC UNIVERSAL ESPELHO GRANDE 0.4Kg Disponível em: Cr, Cr/Br, Cr/Preto.				
4V92	16,51 €			
VÁLVULA TIC-TAC UNIVERSAL ESPELHO PEQUENO 0.1Kg				
4V93	30,29 €			
VÁLVULA TIC-TAC UNIVERSAL ESPELHO QUADRADO 0.5Kg				
4V31	66,13 €			
VÁLVULA TIC-TAC UNIVERSAL 0.1Kg Em grafite [03], dourado [12], cobre [96] e níquel [B3].				
4V99	22,95 €	74,22 €		
VÁLVULA SEMPRE ABERTA PARA LAVATÓRIOS 0.4Kg Em grafite [03], dourado [12], cobre [96] e níquel [B3].				
4V99	39,89 €			
VÁLVULA SEMPRE ABERTA PARA LAVATÓRIOS 0.4Kg Em branco [10] e preto [16].				
5A000800	13,09 €			
VÁLVULA VDA CURTA 0.3Kg Para misturadoras Tube, Alfa, Rimini (bidé), Acrópole.				
5A000803	17,32 €			
VÁLVULA VDA CURTA POLIDA 0.3Kg				
5A000801	15,27 €			
VÁLVULA VDA 1/4 COMPRIDA 0.3Kg Para misturadora Rimini lavatório.				
4V98	18,64 €			
KIT VÁLVULA P/LAVATÓRIO FLUX 0.2Kg				
	[03]	[12]	[96]	[B3]
	CROMO		COR	
4V90	18,50 €			
VÁLVULA TIC-TAC UNIVERSAL LAVATÓRIO ESPELHO GRANDE 0.39Kg				
Cores disponíveis: cromo [11]				

	CROMO	COR
4V90	15,00 €	22,00 €
VÁLVULA TIC-TAC UNIVERSAL LAVATÓRIO ESPELHO GRANDE 0.39Kg		
Cores disponíveis: inox escovado [16].		
4V90	18,22 €	
VÁLVULA TIC-TAC UNIVERSAL LAVATÓRIO ESPELHO GRANDE 0.39Kg		
Cores disponíveis: preto mate [26].		
4V90	35,00 €	
VÁLVULA TIC-TAC UNIVERSAL LAVATÓRIO ESPELHO GRANDE 0.39Kg		
Cores disponíveis: titânio [40].		
4V90	30,00 €	
VÁLVULA TIC-TAC UNIVERSAL LAVATÓRIO ESPELHO GRANDE 0.39Kg		
Cores disponíveis: cobre [96].		

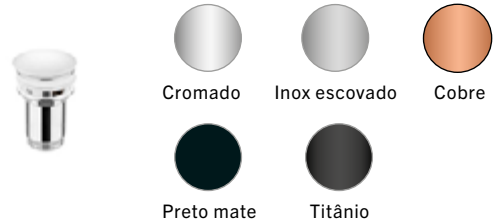

MANÍPULOS

	CROMO	COR
5A370332	9,35 €	
MANÍPULO TORUS COLD OPEN 0.3Kg		
5A374703	9,35 €	
MANÍPULO ON/OFF TORUS TERMOSTÁTICA 0.1Kg		
5A000200	11,21 €	
MANÍPULO ALFA 0.3Kg		
5A000201	6,47 €	
MANÍPULO ALFA TORNEIRA PASSAGEM/ESQUADRIA 0.1Kg		
5A360300	13,47 €	
MANÍPULO EASY 0.2Kg Compatível com Easy e Mixa (cozinha).		
5A368301	23,28 €	
MANÍPULO CLÍNICO EASY 0.2Kg		
5A180200	8,55 €	
MANÍPULO RIMINI 0.1Kg		

SÍMBOLOS



Embalado



	CROMO	COR
5A570300	9,18 €	
MANÍPULO CETUS BASIC 0.1Kg		
5A008301	14,96 €	
MANÍPULO ALFA, TORUS, ECO CLÍNICO 0.3Kg		
5A390903	7,58 €	
MANÍPULO STATUS 0.1Kg		
5A550302	26,98 €	33,89 €
MANÍPULO LINE 42 0.1Kg Em cromo, branco e preto.		
5A310200	30,58 €	35,53€
MANÍPULO TUBE / ÍCONE / NEW ÍCONE 0.1Kg Em cromo e preto mate.		
5A310201	7,58 €	
MANÍPULO TUBE TORNEIRA PASSAGEM/ESQUADRIA 0.1Kg		
5A110200	6,88 €	
MANÍPULO WCA 0.1Kg		
5A370302	9,35 €	
MANÍPULO TORUS 0.2Kg		
5A250302	17,29 €	
MANÍPULO MASTER 40 0.2Kg		
5A540303	16,60 €	
MANÍPULO SINGLE 0.1Kg Para misturadoras de lavatório e bidé.		
5A060302	26,98 €	
MANÍPULO SINGLE / SINGLE PLUS 0.2Kg Para misturadoras Single (banheira, base) e todas Single Plus.		

ESPELHOS

	CROMO
5A311100	12,17 €
ESPELHO P/MISTURADORA TUBE BANHEIRA	
5A000812	1,92 €
ESPELHO P/TORNEIRA PASSAGEM 0.1Kg	
5A001200	2,59 €
ESPELHO C/EXCÊNTRICO 0.1Kg	

RÓTULAS

	CROMO
5A000462	5,62 €
RÓTULA C/AERADOR M/24 P/TUBE (BIDÉ), ALFA, MIXA	
5A000460	5,62 €
RÓTULA C/AERADOR F/22 P/RIMINI	
5A110400	9,05 €
RÓTULA C/AERADOR F/22 P/WCA (BIDÉ)	
5A540401	9,93 €
RÓTULA C/AERADOR F/22 P/SINGLE (BIDÉ)	

CARTUCHOS

	CROMO
5A000301	11,21 €
CARTUCHO DISCOS CERÂMICOS 40 ABERTO 0.1Kg Compatível com Alfa (lavatório, bidé, banheira, base, cozinha).	
5A000302	11,21 €
CARTUCHO DISCOS CERÂMICOS 40 FECHADO 0.1Kg Compatível com Cetus Basic lav./bidé/banh/bas/coz., Alfa coz. 5003001 / 500310 / 500320, Alfa duche de enc. 3 e 4 vias, Eco man. clín.).	
5A200301	11,99 €
CARTUCHO DISCOS CERÂMICOS 35 ABERTO 0.1Kg Compatível com Tube e Tube Eco (banheira, base, mini-base), Easy (base e banheira), Mixa (cozinha 5203701).	
5A203002	15,29 €
CARTUCHO DISCOS CERÂMICOS 35 FECHADO 0.1Kg Compatível com Tube (lavatório, bidé, base encastrar).	
5A490300	13,65 €
CARTUCHO DISCOS CERÂMICOS 25 FECHADO 0.1Kg Compatível com Status.	
5A320302	25,72 €
CARTUCHO DISCOS CERÂMICOS JOYSTICK 35 FECHADO 0.1Kg Compatível com WCA.	
5A190941	39,05 €
CARTUCHO P/ FLUXOMETROS HORIZONTAIS 3/4" (INTERIOR E EXTERIOR) E 1" (INTERIOR) 0.2Kg	
5A190741	35,25 €
CARTUCHO P/ FLUXOMETRO EXTERIOR VERTICAL 1" 0.2Kg	
5A779211	261,01 €
CARTUCHO P/ MAIN CALL INCLUI CHAVE	



CARTUCHOS

	CROMO
5A759211	96,64 €
CARTUCHO P/ MAIN THERAPY INCLUI CHAVE	
5A580300	10,38 €
CARTUCHO D40 ABERTO 0.1Kg Compatível com Master 40, Alfa sénior, Start.	
5A267341	53,24 €
CARTUCHO TEMPORIZADO LAVATÓRIO SÉNIOR/ALTA NEW ÍCONE 0.1Kg Compatível com New Ícone lavatório sénior/alta.	

AERADORES

	CROMO
5A000401	1,30 €
AERADOR F/22 0.1Kg Compatível com Rimini, Alfa (cozinha), Mixa (cozinha).	
5A000400	1,30 €
AERADOR M/24 0.2Kg Compatível com Tube (lavatório, bidé), Alfa.	
5A200400	1,15 €
AERADOR 24/1 0.1Kg Compatível com Mixa.	

DESVIADORES

	CROMO
5A200821	5,92 €
 DESVIADOR 0.1Kg Compatível com misturadoras de banheira (Status, Single, Easy, Rimini).	
5A000821	8,26 €
DESVIADOR 0.1Kg Compatível com misturadoras de banheira (kit WCA, Torus, Alfa).	
5A201802	25,50 €
DESVIADOR P/ENCASTRÁVEIS 4 VIAS	

CASTELOS

	CROMO
5A030311	7,89 €
CASTELOS CERÂMICOS (1/4 VOLTA) DIREITO FRIO 0.1Kg	
5A030310	7,89 €
CASTELOS CERÂMICOS (1/4 VOLTA) ESQUERDO QUENTE 0.3Kg	
5A030320	2,34 €
CASTELO TRADICIONAL (1/2 VOLTA) 0.1Kg Para Rimini de parede 3 furos.	
5A190311	46,84 €
CASTELO TEMPORIZADO P/LAVATÓRIO E URINOL 0.1Kg	
5A000520	3,68 €
CASTELO TORNEIRA ESQUADRIA C/FILTRO 0.1Kg	
5A030620	4,56 €
CASTELO PASSAGEM 1/2 Para torneiras de passagem Rimini.	
5A000620	4,56 €
CASTELO PASSAGEM 1/2 Para torneiras de passagem Alfa, Mixa e Aveiro.	
5A53034211	40,79 €
CASTELO TEMPORIZADO TORNEIRA LOCK LAVATÓRIO/DUCHE 0.1Kg Compatível com torneira/misturadora lavatório, torneira enc. exterior duche e bicomando duche Lock.	
5A19064211	36,05 €
CASTELO TORNEIRA TEMPORIZADA ECO URINOL 0.2Kg Compatível com torneira Eco enc. urinol e torneira enc. lavatório temporizada Tube/Ícone.	

SÍMBOLOS



Embalado

VARETAS

	CROMO
5A310902	4,27 €
VARETA P/VDA TORNEIRA TUBE	
5A314302	5,58 €
VARETA P/VDA TORNEIRA ALTA TUBE	
5A370401	7,34 €
VARETA P/VDA TORNEIRA ÍCONE/TORUS	
5A000901	3,21 €
VARETA P/VDA TORNEIRA ALFA	
5A210901	3,03 €
VARETA P/VDA TORNEIRA EASY	
5A180902	3,23 €
VARETA P/VDA TORNEIRA RIMINI	
5A250300	6,92 €
VARETA P/VDA TORNEIRA MASTER 40	
5A260300	5,54 €
VARETA P/VDA TORNEIRA NEW ÍCONE/START	
5A570400	5,54 €
VARETA P/VDA TORNEIRA CETUS BASIC	

JOELHOS P/BANHEIRA

	CROMO
5A00070	81,12 €
 CONJUNTO DE JOELHOS P/BANHEIRAS 2.0Kg Joelhos em latão. Compatível com misturadoras de banheira.	



PORCA

	CROMO
5A000890	2,44 €
 PORCA 3/4 C/SEDE CÓNICAS 0.1Kg	

KIT FIXAÇÃO

	CROMO
5A001300	1,30 €
 KIT FIXAÇÃO 1XM8 0.1Kg Para Alfa (lavatório e bidé).	
5A201300	2,12 €
 KIT FIXAÇÃO 2XM6 0.1Kg Para Tube e WCA.	
5A003102	5,38 €
 KIT FIXAÇÃO 0.1Kg Para Alfa cozinha 5003101.	

BICA ENCASTRAR

	CROMO
5A312301	53,68 €
 BICA ENCASTRAR TUBE / RIMINI 0.6Kg Para Tube e Rimini encastrar.	
5A502301	52,57 €
 BICA ENCASTRAR ÍCONE 0.4Kg Para Ícone encastrar.	

CHUVEIROS

	BRANCO	CROMO
5A003101	23,19 €	23,19 €
 CHUVEIRO EXTRAÍVEL P/ALFA COZINHA 01		
5A003201		37,21 €
 CHUVEIRO EXTRAÍVEL P/ALFA COZINHA 02		
5A373101		94,08 €
 CHUVEIRO EXTRAÍVEL P/TORUS COZINHA 0.2Kg		

CHAVE

	CROMO
5A79211	9,31 €
 CHAVE P/ APERTO E DESAPERTO DO CARTUCHO MAIN CALL/MAIN THERAPY 0.1Kg	

SÍMBOLOS



Embalado



TORNEIRAS ELETRÓNICAS

	CROMO
5A31738111	208,91 €
KIT UNI. ELET. TUBE C/INFRAVERMELHOS TRANSFORMADOR C/CAIXA 0.1Kg	
5A31738311	208,91 €
KIT UNI. ELET. TUBE C/INFRAVERMELHOS TRANSFORMADOR 0.1Kg	
5A42737211	212,27 €
KIT UNI. ELET. BASIC ALTA C/INFRAVERMELHOS	
5A42638211	201,83 €
KIT UNI. ELET. TORNEIRA BASIC LAVATÓRIO 0.1Kg Todas as ref. excepto Basic Alta.	
5A46637211	212,27 €
KIT UNI. ELET. BIO	
5A40638211	201,83 €
KIT UNI. ELET. TORNEIRA HERA LAVATÓRIO 0.1Kg	
5A12057213	222,21 €
KIT UNI. ELET. TORNEIRA PLAN C/PILHA URINOL	
5A12058213	222,21 €
KIT UNI. ELET. TORNEIRA PLAN C/TRANSFORMADOR URINOL	
5A41058211	208,91 €
KIT UNI. ELET. UNIT C/INFRAVERMELHOS C/TRANSFORMADOR 0.1Kg (Até 2018)	
5A41057211	208,91 €
KIT UNI. ELET. UNIT C/INFRAVERMELHOS C/PILHA 0.1Kg / (Até 2018)	
5A12077213	232,29 €
KIT UNI. ELET. PLAN C/INFRAVERMELHOS	
5A47735211	212,27 €
KIT UNI. ELET. TORNEIRA SQUARE LAVATÓRIO	
5A12077113	88,91 €
KIT VAL. SOL. PLACA PLAN C/INFRAVERMELHOS	
5A46637111	102,45 €
KIT VAL. SOL. BIO E TORNEIRA SCORE	
5A42638111	92,78 €
KIT VAL. SOL. TORNEIRA BASIC LAVATÓRIO 0.1Kg	
5A31738211	101,25 €
KIT VAL. SOL. TORNEIRA TUBE LAVATÓRIO, HERA, SQUARE, UNIT, PLAN URINOL	
5A41058111	90,68 €
KIT VAL. SOL. C/ALOJ. TORNEIRA UNIT URINOL	
5A41058311	178,71 €
ESPELHO FRONTAL UNIT (Até 2018)	

	CROMO
5A41058811	279,13 €
ESPELHO FRONTAL UNIT COM SENSOR (Após 2019)	
5A47735811	14,80 €
FILTRO P/TORNEIRA C/INFRAVERMELHOS 0.1Kg Square, Tube, Unit, Plan urinol.	
5A40037811	14,80 €
FILTRO CÓNICO 3/8" TORNEIRA ELET. 0.1Kg	
5A40037411	15,37 €
DIAFRAGMA P/TORNEIRA ELT.	
5A40038111	35,64 €
TRANSFORMADOR P/TORNEIRA ELET. Hera, Tube, Unit, Plan urinol, Square (fêmea).	
5A42638311	36,37 €
TRANSFORMADOR P/TORNEIRA ELET. Basic (macho).	
5A40637111	30,57 €
CAIXA DE PILHAS P/TORNEIRAS ELET. 0.1Kg Hera, Plan D/D, Square, Spot, Tube..	
5A42637111	30,57 €
CAIXA DE PILHAS P/TORNEIRAS ELET. Basic.	

SIFÕES TÉCNICOS

	CROMO	COR
1 4V96	61,25 €	
SIFÃO TÉCNICO QUADRADO 1.0Kg		
2 4V95	47,24 €	64,09 €
SIFÃO TÉCNICO REDONDO 0.3Kg Em cromo e preto.		
3 4V35		222,64 €
SIFÃO TÉCNICO REDONDO 1.1Kg Em grafite [03], dourado [12], cobre [96] e níquel [B3].		



	CROMO	COR
4V36		35,00 €
SIFÃO CILÍNDRICO 0.75Kg Em cromo [11].		NEW
4V36		53,00 €
SIFÃO CILÍNDRICO 0.75Kg Em inox escovado [16].		NEW
4V36		40,00 €
SIFÃO CILÍNDRICO 0.75Kg Em preto mate [26].		NEW
4V36		77,50 €
SIFÃO CILÍNDRICO 0.75Kg Em titânio [40].		NEW
4V36		57,00 €
SIFÃO CILÍNDRICO 0.75Kg Em cobre [96].		NEW



CAMPÂNULAS

	CROMO
5A180201	4,92 €
CAMPÂNULA P/MANÍPULO RIMINI	
5A000202	3,68 €
CAMPÂNULA P/TORNEIRA PASSAGEM 0.1Kg	
5A000203	0,89 €
CAMPÂNULA P/CARTUCHO 40 FÊMEA 0.1Kg	

SÍMBOLOS



Embalado



MISTURADORAS

COTAS DE INSTALAÇÃO

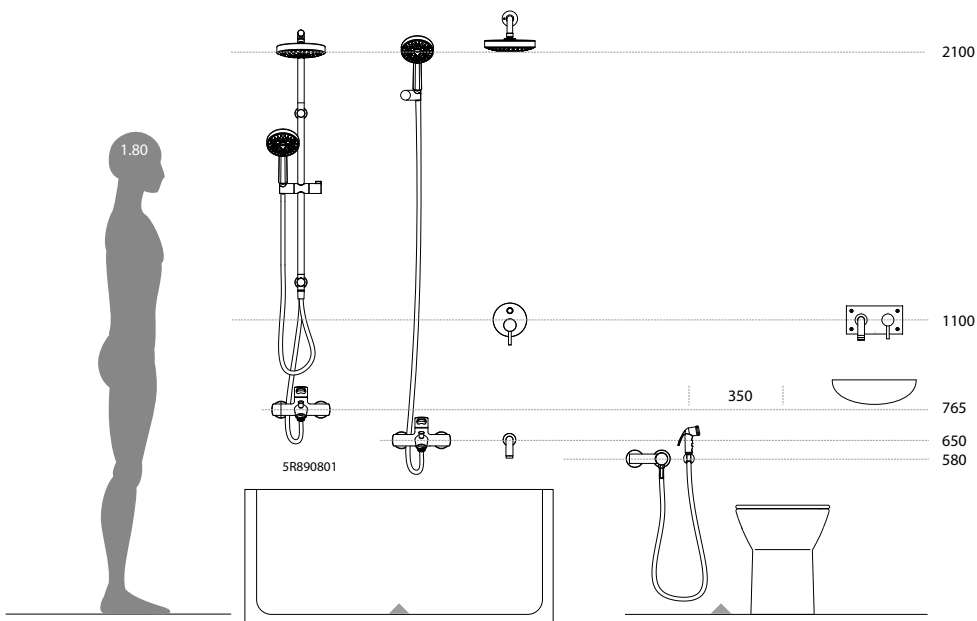
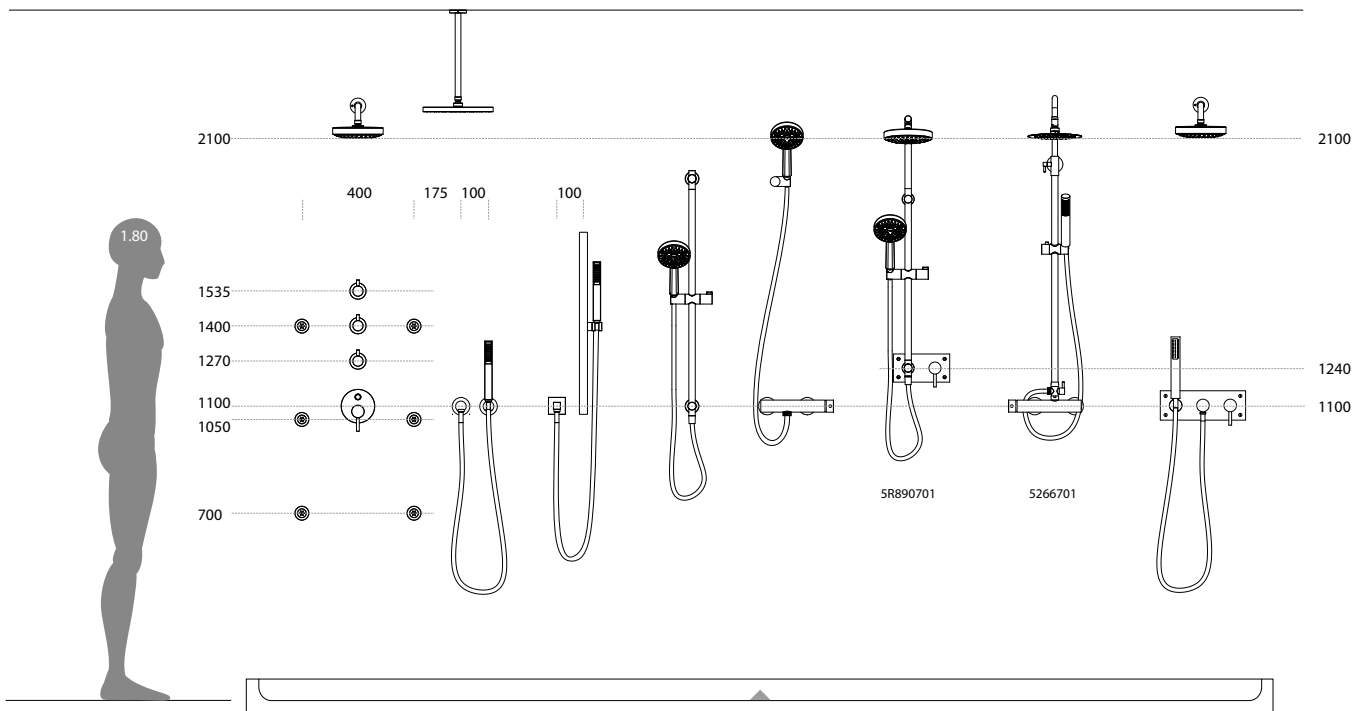

SÍMBOLOS



Embalado





CERÂMICA

VINTAGE **396**

INOX

ESSENCIAL **397**

RIMINI **398**

LATÃO

WCA **399**

PRESTIGE **400**

ALFA **402**

HOTEL

LUXE **404**



ACESSÓRIOS CERÂMICA

VINTAGE

	BRANCO	COR*
41700	27,79 €	

SABONETEIRA VINTAGE

- 185x110x35mm / 1.0Kg
- Saboneteira em vitreous china.
- Inclui Kit de Fixação.

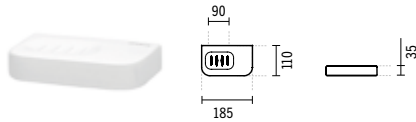

	BRANCO	COR*
41721	52,69 €	

SABONETEIRA C/TOALHEIRO BIDÉ VINTAGE

- 185x110x98mm / 1.1Kg
- Saboneteira em vitreous china. Toalheiro em latão cromado.
- Inclui Kit de Fixação.

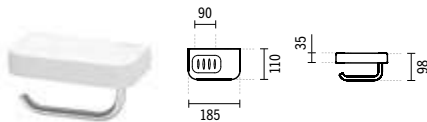

	BRANCO	VIDRO
41713	45,19 €	

SABONETEIRA C/COPO VINTAGE

- 200x100x125mm / 1.1Kg
- Saboneteira em vitreous china. Compatível com copo vintage 6A8600. Inclui Kit de Fixação.

6A8600	17,54 €	
---------------	----------------	--

COPO VINTAGE/COMBY

- Ø70x93mm / 0.2Kg
- Cores disponíveis: vidro translúcido.

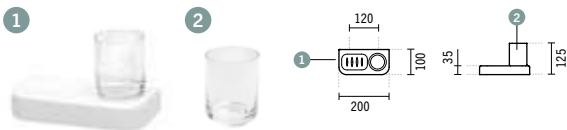

	BRANCO	COR*
41703	41,32 €	

CABIDE VINTAGE

- 120x65x50mm / 0.4Kg
- Cabide em vitreous china e latão cromado.
- Inclui Kit de Fixação.

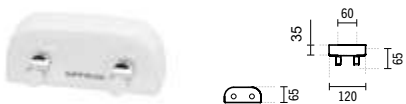

SÍMBOLOS



Embalado

	BRANCO	COR*
41706	38,00 €	

TOALHEIRO 40 VINTAGE

- 470x75x62mm / 0.6Kg
- Suportes em vitreous china. Toalheiro em latão cromado. Inclui Kit de Fixação.

41707	40,99 €	
--------------	----------------	--

TOALHEIRO 50 VINTAGE

- 570x75x62mm / 0.6Kg
- Suportes em vitreous china. Toalheiro em latão cromado. Inclui Kit de Fixação.

41708	47,93 €	
--------------	----------------	--

TOALHEIRO 60 VINTAGE

- 670x75x62mm / 0.6Kg
- Suportes em vitreous china. Toalheiro em latão cromado. Inclui Kit de Fixação.

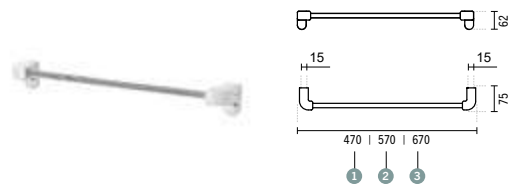

	BRANCO	COR*
41724	82,64 €	

PRATELEIRA C/TOALHEIRO 35 VINTAGE

- 350x110x96mm / 2.2Kg
- Prateleira em vitreous china. Toalheiro em latão cromado. Inclui Kit de Fixação.

41726	108,49 €	
--------------	-----------------	--

PRATELEIRA C/TOALHEIRO 60 VINTAGE

- 600x110x96mm / 3.2Kg
- Prateleira em vitreous china. Toalheiro em latão cromado. Inclui Kit de Fixação.

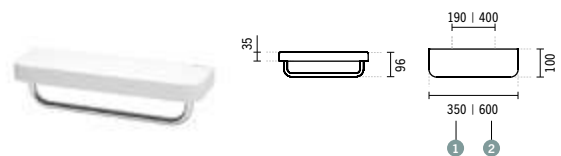

	BRANCO	COR*
41719	74,53 €	

PORTA-PIAÇABA VINTAGE C/VASSOURA

- 123x138x234mm / 3.6Kg
- Porta-Piaçaba em vitreous china. A fixação à parede é feita através de uma calha (incluída).

41711	23,55 €	
--------------	----------------	--

VASSOURA VINTAGE

- Ø95x358mm / 0.2Kg
- Vassoura em latão e ABS.

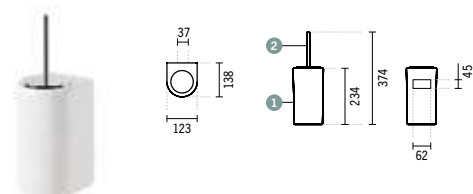



VINTAGE

	BRANCO	COR*
1	4 1 7 0 4	24,38 €

PRATELEIRA 18 VINTAGE

- 185x110x35mm / 0.9Kg
- Prateleira em vitreous china.
- Inclui Kit de Fixação.

2	4 1 7 2 5	27,79 €
---	------------------	----------------

PRATELEIRA 35 VINTAGE

- 350x110x35mm / 1.7Kg
- Prateleira em vitreous china.
- Inclui Kit de Fixação.

3	4 1 7 2 7	54,22 €
---	------------------	----------------

PRATELEIRA 60 VINTAGE

- 600x110x35mm / 2.7Kg
- Prateleira em vitreous china.
- Inclui Kit de Fixação.

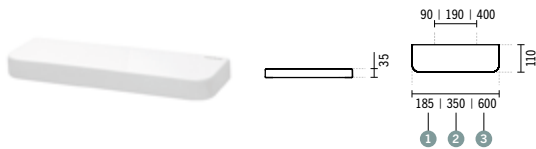

BRANCO COR*

	4 1 7 2 3	92,08 €
--	------------------	----------------

PRATELEIRA C/TOALHEIRO E PORTA-ROLOS VINTAGE

- 350x110x98mm / 2.0Kg
- Prateleira em vitreous china. Toalheiro e Porta-Rolos em latão cromado.
- Inclui Kit de Fixação.

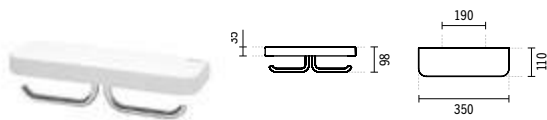

BRANCO COR*

	4 1 7 1 0	52,69 €
--	------------------	----------------

PORTA-ROLOS VINTAGE

- 185x110x98mm / 1.2Kg
- Porta-rolos em vitreous china e latão cromado.
- Inclui Kit de Fixação.

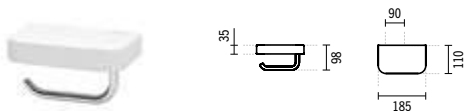

ESSENCIAL

	BRANCO	CROMO
	4 2 3 1 0	25,38 €

PORTA-ROLOS ESSENCIAL

- 155x100x32mm / 0.2Kg
- Porta-rolos em inox.
- Inclui Kit de Fixação.

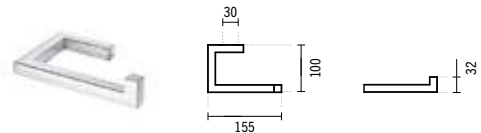

BRANCO CROMO

	4 2 3 0 7	30,45 €
--	------------------	----------------

TOALHEIRO 45 ESSENCIAL

- 450x98x16mm / 0.4Kg
- Toalheiro em inox.
- Inclui Kit de Fixação.

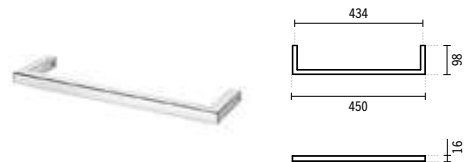

BRANCO CROMO

	4 2 3 2 0	81,20 €
--	------------------	----------------

PORTA-ROLOS FREESTANDING C/PORTA PIAÇABA ESSENCIAL

- 268x200x729mm / 2.4Kg
- Porta-rolos freestanding em inox.

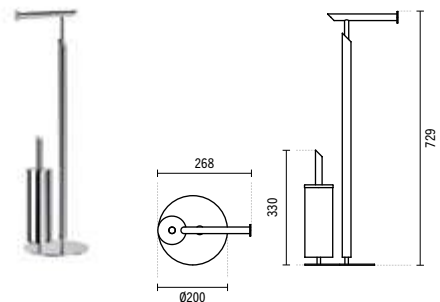

SÍMBOLOS





ACESSÓRIOS INOX

RIMINI

BRANCO CROMO

41823 27,00 €

CABIDE DUPLO RIMINI

49x49x49mm

Cabide em inox escovado. Inclui Kit de Fixação.



BRANCO CROMO

1 41807 53,97 €

TOALHEIRO 45 RIMINI

453x91x53mm / 0.4Kg

Toalheiro em inox escovado. Inclui Kit de Fixação.

2 41808 67,47 €

TOALHEIRO 60 RIMINI

603x91x53mm / 0.6Kg

Toalheiro em inox escovado. Inclui Kit de Fixação.

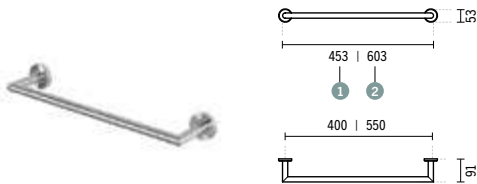

BRANCO CROMO

42114 121,45 €

TOALHEIRO BANHEIRA RIMINI

603x289x150mm / 2.2Kg

Toalheiro em inox escovado. Inclui Kit de Fixação.

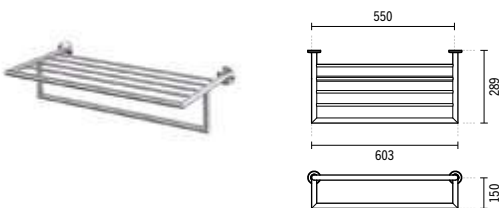

BRANCO CROMO

1 41810 33,74 €

PORTA-ROLOS RIMINI

174x86x49mm / 0.3Kg

2 41820 40,49 €

PORTA-ROLOS DUPLO RIMINI

60x110x261mm / 0.4Kg

Porta-Rolos em inox escovado. Inclui Kit de Fixação.

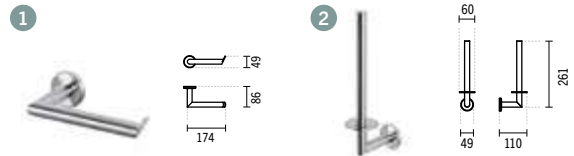

BRANCO CROMO

1 42109 94,46€

PORTA-PIAÇABA RIMINI C/VASSOURA

Ø80x320mm / 0.8Kg

Porta-Piaçaba em inox escovado. Inclui Kit de Fixação.

2 4A2109 20,30 €

VASSOURA RIMINI

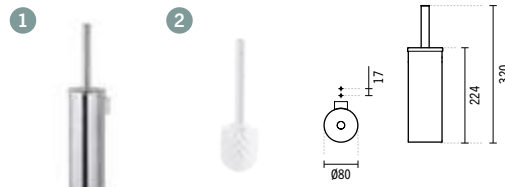

SÍMBOLOS



Embalado



WCA

	BRANCO	CROMO
4 1 3 0 0		76,13€

SABONETEIRA WCA

- 63x20x92mm / 0.4Kg
- Saboneteira em latão.
- Inclui Kit de Fixação.

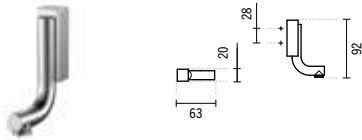

	COR	CROMO
4 1 3 0 3		48,22 €

CABIDE WCA

- 20x28x119mm / 0.4Kg
- Cabide em latão.
- Inclui Kit de Fixação.

4 1 3 0 3	53,97 €
------------------	----------------

CABIDE WCA

- 20x28x119mm / 0.4Kg
- Cabide em latão. Cores disponíveis: **níquel**.
- Inclui Kit de Fixação.

4 1 3 0 3	58,03 €
------------------	----------------

CABIDE WCA

- 20x28x119mm / 0.4Kg
- Cabide em latão. Cores disponíveis: **cobre, dourado** ou **grafite**.
- Inclui Kit de Fixação.

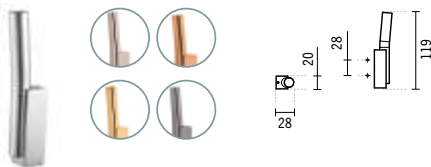

SÍMBOLOS



Embalado

	BRANCO	CROMO
1 4 1 3 2 6		117,99 €

TOALHEIRO CURVO 30 WCA

- 300x84x95mm / 1.0Kg
- Toalheiro em latão. Inclui Kit de Fixação.

2 4 1 3 2 7	130,92 €
--------------------	-----------------

TOALHEIRO CURVO 60 WCA

- 600x84x95mm / 1.2Kg
- Toalheiro em latão. Inclui Kit de Fixação.

3 4 1 3 2 8	137,79 €
--------------------	-----------------

TOALHEIRO CURVO 80 WCA

- 800x84x95mm / 1.3Kg
- Toalheiro em latão. Inclui Kit de Fixação.

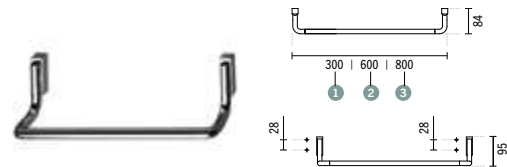

	COR	CROMO
1 4 1 3 0 6		117,99 €

TOALHEIRO 30 WCA

- 300x57x20mm / 1.2Kg
- Toalheiro em latão.
- Inclui Kit de Fixação.

2 4 1 3 0 7	130,92 €
--------------------	-----------------

TOALHEIRO 60 WCA

- 600x57x20mm / 1.5Kg
- Toalheiro em latão.
- Inclui Kit de Fixação.

2 4 1 3 0 7	182,17 €
--------------------	-----------------

TOALHEIRO 60 WCA

- 600x57x20mm / 1.5Kg
- Toalheiro em latão. Cores disponíveis: **níquel**.
- Inclui Kit de Fixação.

2 4 1 3 0 7	195,67 €
--------------------	-----------------

TOALHEIRO 60 WCA

- 600x57x20mm / 1.5Kg
- Toalheiro em latão. Cores disponíveis: **cobre, dourado** ou **grafite**.
- Inclui Kit de Fixação.

3 4 1 3 0 8	137,79 €
--------------------	-----------------

TOALHEIRO 80 WCA

- 800x57x20mm / 1.6Kg
- Toalheiro em latão.
- Inclui Kit de Fixação.

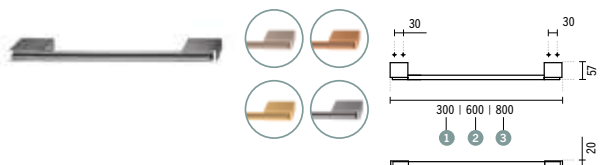



ACESSÓRIOS LATÃO

WCA

	COR	CROMO
1	41309	117,20 €

PORTA-PIAÇABA WCA C/VASSOURA

Ø80x389mm / 1.1Kg
Porta-piaçaba em latão.

1	41309	236,15 €
---	--------------	----------

PORTA-PIAÇABA WCA C/VASSOURA

Ø80x389mm / 1.1Kg
Porta-piaçaba em latão. Cores disponíveis: **níquel**.

1	41309	256,37 €
---	--------------	----------

PORTA-PIAÇABA WCA C/VASSOURA

Ø80x389mm / 1.1Kg
Porta-piaçaba em latão. Cores disponíveis: **cobre** ou **dourado**.

1	41309	195,67 €
---	--------------	----------

PORTA-PIAÇABA WCA C/VASSOURA

Ø80x389mm / 1.1Kg
Porta-piaçaba em latão. Cores disponíveis: **grafite**.

2	41319	165,38 €
---	--------------	----------

PORTA-PIAÇABA WCA SUSPENSO C/VASSOURA

Ø80x100x486mm / 2.1Kg
Porta-piaçaba em latão. Inclui Kit de Fixação.

	4A2109	20,30 €
--	---------------	---------

VASSOURA

Cores disponíveis: **branco**.

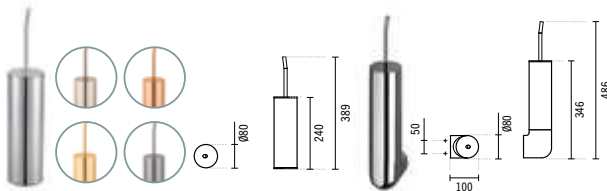

COR CROMO

	41310	81,20 €
--	--------------	---------

PORTA ROLOS WCA

170x58x35mm / 0.8Kg
Porta rolos em latão. Inclui Kit de Fixação.

	41310	94,46 €
--	--------------	---------

PORTA ROLOS WCA

170x58x35mm / 0.8Kg
Porta rolos em latão. Cores disponíveis: **níquel**. Inclui Kit de Fixação.

	41310	103,91 €
--	--------------	----------

PORTA ROLOS WCA

170x58x35mm / 0.8Kg
Porta rolos em latão. Cores disponíveis: **cobre**, **dourado** ou **grafite**.
Inclui Kit de Fixação.

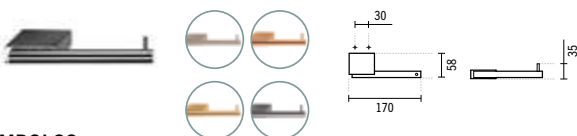

SÍMBOLOS



Embalado

PRESTIGE

	BRANCO	CROMO
	41100	81,20 €

SABONETEIRA PRESTIGE

170x116xØ40mm / 0.8Kg
Saboneteira em latão e vidro fosco.
Inclui Kit de Fixação.

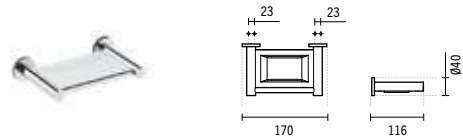

BRANCO CROMO

	41116	111,65 €
--	--------------	----------

PORTA-COPOS/ESCOVAS PRESTIGE

185x116x114mm / 1.1Kg
Porta-copos/escovas em latão e vidro fosco.
Inclui Kit de Fixação.

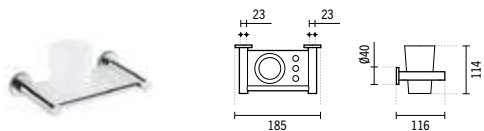

BRANCO CROMO

	41113	91,35 €
--	--------------	---------

PORTA-COPOS PRESTIGE

169x116x114mm / 1.0Kg
Porta-copos em latão e vidro fosco.
Inclui Kit de Fixação.

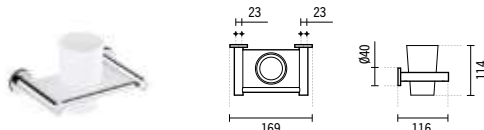

BRANCO CROMO

	41103	30,45 €
--	--------------	---------

CABIDE PRESTIGE

Ø40x51mm / 0.1Kg
Cabide em latão.
Inclui Kit de Fixação.

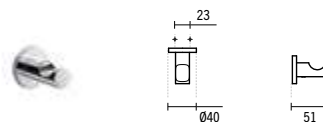



PRESTIGE

	BRANCO	CROMO
1 41106		71,05 €

TOALHEIRO 40 PRESTIGE

- 412x76xØ40mm / 0.6Kg**
- Toalheiro em latão.
- Inclui Kit de Fixação.

2 41107		81,20 €
----------------	--	----------------

TOALHEIRO 50 PRESTIGE

- 512x76xØ40mm / 0.6Kg**
- Toalheiro em latão.
- Inclui Kit de Fixação.

3 41108		91,35 €
----------------	--	----------------

TOALHEIRO 60 PRESTIGE

- 630x76xØ40mm / 0.6Kg**
- Toalheiro em latão.
- Inclui Kit de Fixação.

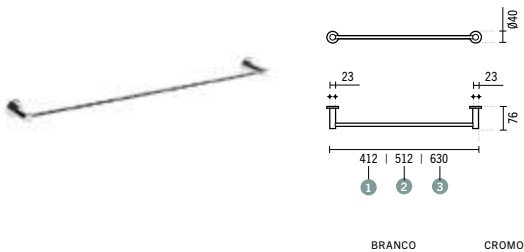

BRANCO CROMO

41115		50,75 €
--------------	--	----------------

TOALHEIRO ARGOLA PRESTIGE

- Ø205x76x220mm / 0.4Kg**
- Toalheiro argola em latão.
- Inclui Kit de Fixação.

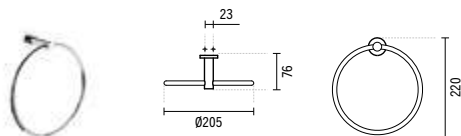

BRANCO CROMO

41114		111,65
--------------	--	---------------

TOALHEIRO DUPLO PRESTIGE

- 416x76x113mm / 0.9Kg**
- Toalheiro duplo em latão.
- Inclui Kit de Fixação.

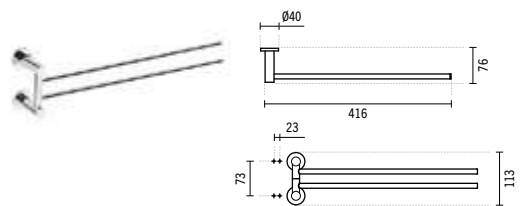

SÍMBOLOS



Embalado

	BRANCO	CROMO
41104		116,73 €

PRATELEIRA PRESTIGE

- 630x136xØ40mm / 1.9Kg**
- Prateleira em latão e vidro fosco.
- Inclui Kit de Fixação.

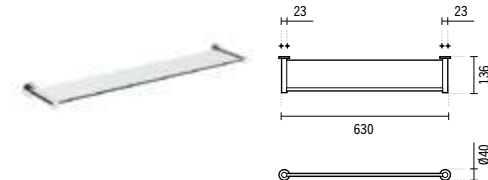

BRANCO CROMO

41110		45,68 €
--------------	--	----------------

PORTA-ROLOS PRESTIGE

- 143x76x84mm / 0.4Kg**
- Porta-rolos em latão.
- Inclui Kit de Fixação.

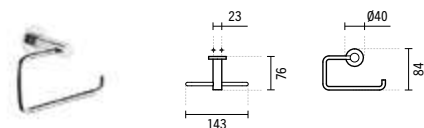

BRANCO CROMO

41120		65,98 €
--------------	--	----------------

PORTA-ROLOS C/TAMPA PRESTIGE

- 143x153x94mm / 0.5Kg**
- Porta-rolos c/tampa em latão.
- Inclui Kit de Fixação.

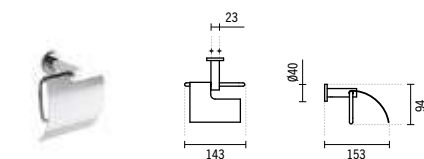

BRANCO CROMO

1 41109		96,43 €
----------------	--	----------------

PORTA-PIAÇABA PRESTIGE C/VASSOURA

- 165x116x400mm / 1.7Kg**
- Porta-piaçaba em latão e vidro fosco.
- Inclui Kit de Fixação.

2 41011		28,42 €
----------------	--	----------------

VASSOURA PRESTIGE

- 0.2Kg**
- Vassoura em latão.

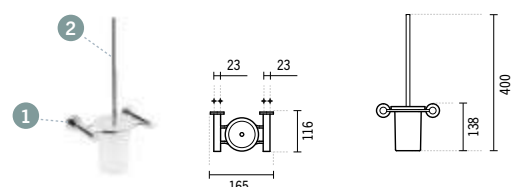



ACESSÓRIOS LATÃO

ALFA

BRANCO CROMO

41000

71,05 €

SABONETEIRA ALFA

170x110x23mm / 0.8Kg

Saboneteira em latão e vidro fosco.
Inclui Kit de Fixação.

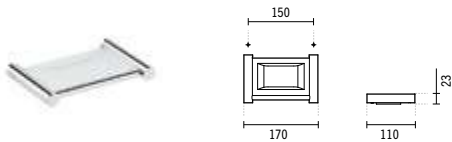

BRANCO CROMO

41016

91,35 €

PORTA-COPOS/ESCOVAS ALFA

185x110x114mm / 1.0Kg

Porta-copos/escovas em latão e vidro fosco.
Inclui Kit de Fixação.

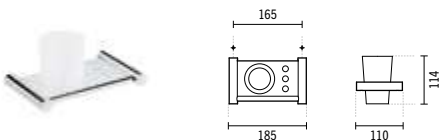

BRANCO CROMO

41013

67,59 €

PORTA-COPOS ALFA

170x110x114mm / 0.9Kg

Porta-copos em latão e vidro fosco.
Inclui Kit de Fixação.

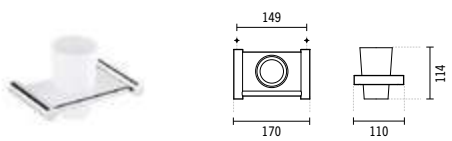

BRANCO CROMO

41003

20,30 €

CABIDE ALFA

Ø20x45mm / 0.1Kg

Cabide em latão.
Inclui Kit de Fixação.

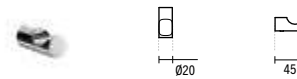

BRANCO CROMO

1 41006

50,75 €

TOALHEIRO 40 ALFA

412x20x71mm / 0.5Kg

Toalheiro em latão.
Inclui Kit de Fixação.

2 41007

55,83 €

TOALHEIRO 50 ALFA

512x20x71mm / 0.5Kg

Toalheiro em latão.
Inclui Kit de Fixação.

3 41008

60,90 €

TOALHEIRO 60 ALFA

612x20x71mm / 0.5Kg

Toalheiro em latão.
Inclui Kit de Fixação.

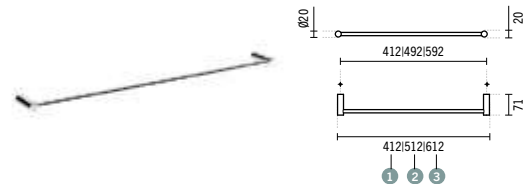

SÍMBOLOS



Embalado



ALFA

BRANCO CROMO

41015

40,60 €

TOALHEIRO ARGOLA ALFA

Ø205x70x210mm / 0.3Kg

Toalheiro argola em latão.
Inclui Kit de Fixação.

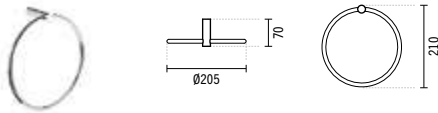

BRANCO CROMO

41114

111,65 €

TOALHEIRO DUPLO ALFA

416x76x113mm / 0.9Kg

Toalheiro duplo em latão.
Inclui Kit de Fixação.

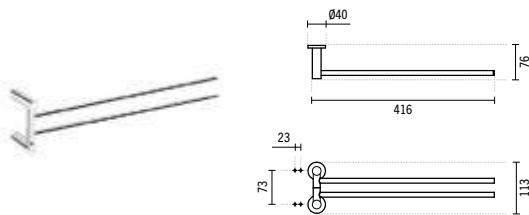

BRANCO CROMO

41004

106,58 €

PRATELEIRA ALFA

630x130x21mm / 1.8Kg

Prateleira em latão e vidro fosco.
Inclui Kit de Fixação.

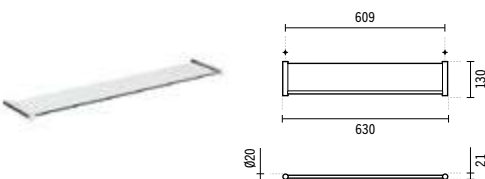

SÍMBOLOS



Embalado

BRANCO CROMO

41010

35,53 €

PORTA-ROLOS ALFA

143x70x84mm / 0.4Kg

Porta-rolos em latão.
Inclui Kit de Fixação.

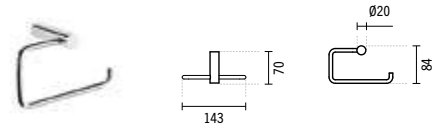

BRANCO CROMO

41020

60,90 €

PORTA-ROLOS C/TAMPA ALFA

143x147x84mm / 0.5Kg

Porta-rolos c/tampa em latão.
Inclui Kit de Fixação.

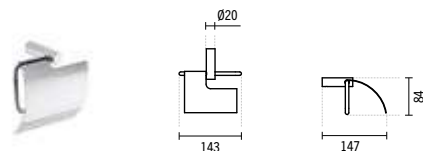

BRANCO CROMO

1 41009

81,20 €

PORTA-PIAÇABA ALFA C/VASSOURA

165x110x400mm / 1.6Kg

Porta-piaçaba em latão vidro fosco.
Inclui Kit de Fixação.

2 41011

28,42 €

VASSOURA ALFA

0.2Kg

Vassoura em latão.

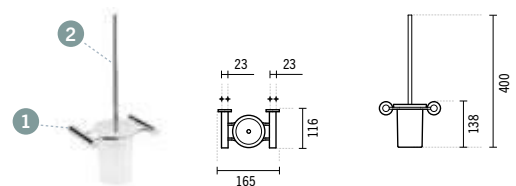



ACESSÓRIOS HOTEL

LUXE

BRANCO CROMO

41539

25,38 €

DOSEADOR DE PAREDE LUXE 0.45L

110x99x155mm / 0.3Kg

Doseador em ABS. Inclui Kit de Fixação.
1ml por dose.

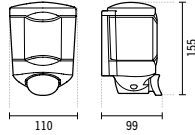

BRANCO CROMO

41540

30,45 €

DOSEADOR DE PAREDE LUXE 1L

110x99x400mm / 0.1Kg

Doseador em ABS. Inclui Kit de Fixação.
1ml por dose.

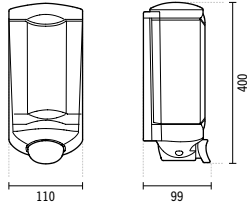

BRANCO CROMO

41512

55,83 €

DOSEADOR DE PAREDE LUXE 0.85L

105x115x182mm / 0.3Kg

Doseador em inox. Inclui Kit de Fixação.

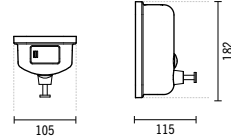

BRANCO CROMO

41537

81,20€

DOSEADOR DE PAREDE LUXE 1.1L C/INFRAVERMELHOS E PILHA

140x107x235mm / 0.8Kg

Doseador em ABS. Inclui Kit de Fixação.

Alimentação: 4 pilhas 1.5V LR6 (AA). 1ml por dose.

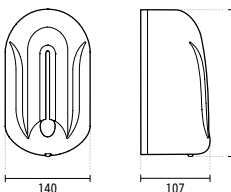

BRANCO CROMO

491500

121,80 €

CONJUNTO DE ACESSÓRIOS LUXE

2.2Kg

Inclui Cabide duplo Ref. 41523, Porta-rolos Ref. 41510, Porta-piaçaba c/vassora Ref. 41509, Toalheiro 45 Ref. 41507 e Toalheiro 60 Ref. 41508.



BRANCO LATÃO

1 41507

25,38 €

TOALHEIRO 45 LUXE

453X91X53mm / 0.5Kg

Toalheiro em latão.
Inclui Kit de Fixação.

2 41508

30,45 €

TOALHEIRO 60 LUXE

603X91X53mm / 0.6Kg

Toalheiro em latão.
Inclui Kit de Fixação.

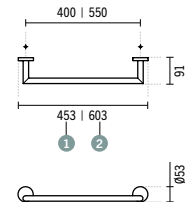

BRANCO CROMO

41514

71,05 €

TOALHEIRO DE BANHEIRA LUXE

603x289x164mm / 2.3Kg

Toalheiro em inox.

Inclui Kit de Fixação.

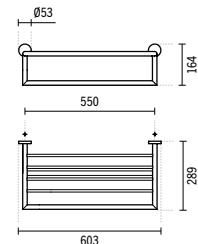

SÍMBOLOS



Embalado



LUXE

BRANCO CROMO

41544

71,05 €

DISPENSADOR DE PAPEL HIGIÉNICO LUXE

250x115x270mm / 1.6Kg

Dispensador em inox com sistema antivandalismo.
Inclui Kit de Fixação.

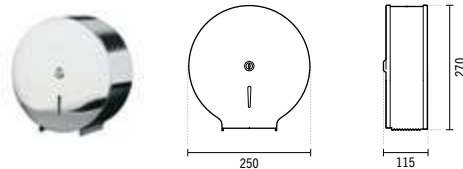

BRANCO CROMO

41542

76,13 €

DISPENSADOR DE TOALHAS LUXE

283x100x263mm / 1.7Kg

Dispensador em inox.
Inclui Kit de Fixação.

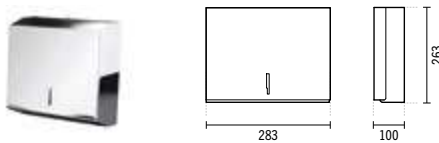

BRANCO CROMO

41549

152,25 €

DISPENSADOR DE TOALHAS AUTO CORTANTE LUXE

309x252x398mm / 3.0Kg

Dispensador em ABS.
Inclui Kit de Fixação.

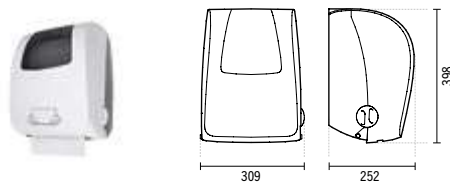

BRANCO CROMO

41541

22,71 €

DISPENSADOR DE TOALHAS LUXE

265x110x340mm / 0.9Kg

Dispensador em ABS.
Inclui Kit de Fixação.

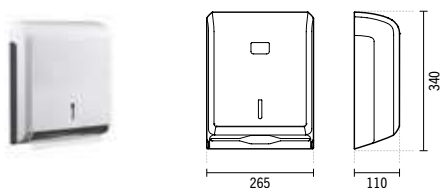

BRANCO CROMO

41543

22,71 €

DISPENSADOR DE PAPEL HIGIÉNICO LUXE

245x120x275mm / 0.8Kg

Dispensador em ABS.
Inclui Kit de Fixação.

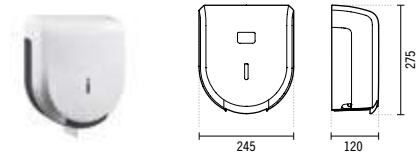

BRANCO CROMO

41555

406,00 €

SECADOR DE MÃOS AUTOMÁTICO 1200W C/LED LUXE

232x194x285mm / 4.3Kg

Secador de mãos c/ LED em alumínio com sistema antivandalismo.
Inclui kit de fixação.

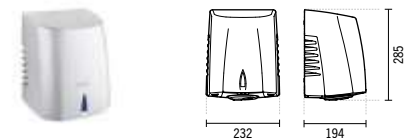

BRANCO CROMO

41534

334,95 €

345,10 €

SECADOR DE MÃOS AUTOMÁTICO 2600W LUXE

265x149x302mm / 3.1Kg

Secador em ABS com acabamento em **branco** ou **cromado**.
Inclui kit de fixação.

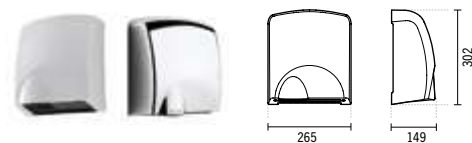

BRANCO CROMO

41532

710,50 €

SECADOR DE MÃOS AUTOMÁTICO 1200W LUXE

343x232x430mm / 13.2Kg

Secador de mãos com corpo em alumínio com sistema antivandalismo.
Inclui kit de fixação.

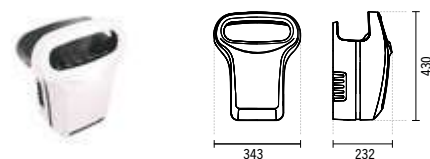

SÍMBOLOS



Embalado



Iluminação
LED



ACESSÓRIOS HOTEL

LUXE

	BRANCO	CROMO
1	41509	48,72 €

PORTA-PIAÇABA LUXE C/VASSOURA

Ø83x102x323mm / 0.8Kg
Porta-piaçaba em latão e vassoura em latão e ABS.

2	4A2109	20,30 €
---	---------------	----------------

VASSOURA

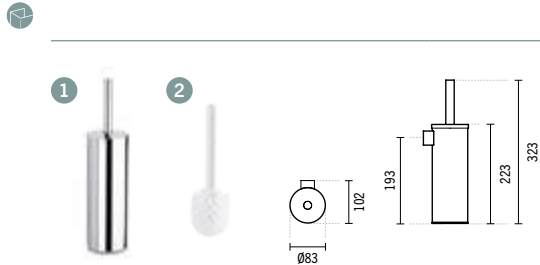

	BRANCO	CROMO
	41513	20,30 €

PORTA-COPOS LUXE

Ø68x108x95mm / 0.4Kg
Suporte em latão e copo em vidro translúcido.
Inclui Kit de Fixação.



	CROMO	PRETO
	41522	45,68 € 53,97 €

CESTO DE PAPÉIS LUXE

Ø208x273x284mm / 1.3Kg
Cesto de papéis em inox em **cromado** ou **preto**. Balde interior em plástico. Capacidade: 5 litros.

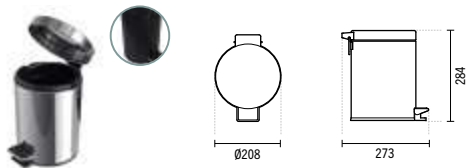

SÍMBOLOS



Embalado

	BRANCO	CROMO
	41510	20,30 €

PORTA-ROLOS LUXE

169x94x54mm / 0.2Kg
Porta-rolos em inox.
Inclui Kit de Fixação.

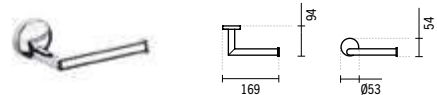

	BRANCO	LATÃO
	41511	25,38 €

PORTA-ROLOS DE RESERVA LUXE

Ø60x111x248mm / 0.4Kg
Porta-rolos em inox.
Inclui Kit de Fixação.

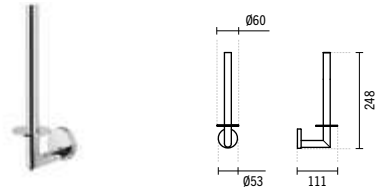

	BRANCO	CROMO
	41505	10,15 €

CABIDE LUXE

25x37x81mm / 0.9Kg
Cabide em inox.

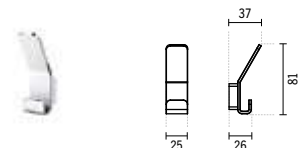

	BRANCO	CROMO
	41523	10,15 €

CABIDE DUPLO LUXE

55x53x58mm / 0.1Kg
Cabide em inox.
Inclui Kit de Fixação.

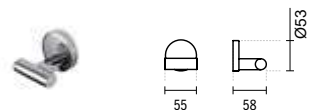



LUXE

BRANCO CROMO

41535

55,89 €

SECADOR DE CABELO 1200W LUXE

100x190x150mm / 0.6Kg

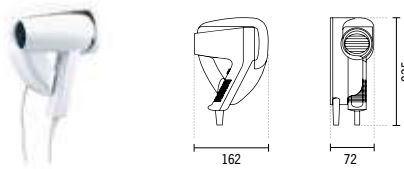

BRANCO CROMO

41536

88,45 €

SECADOR DE CABELO ABS 1600W LUXE

197X135X155mm / 0.7Kg

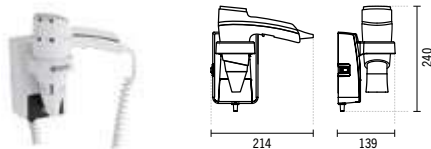

BRANCO PRETO

41556

182,17 € 213,15 €

SECADOR DE CABELO 1000W LUXE

140x150x230mm / 11.3Kg

Mangueira flexível com 45 cm extensível até 1,35m.
Inclui kit de fixação. Em **branco** ou **preto**.

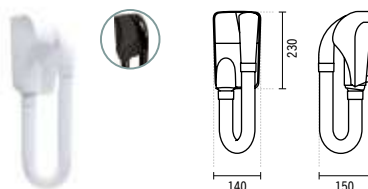

CROMO PRETO

41545

87,72 € 101,23 €

ESPELHO DE AUMENTO REDONDO DUPLA FACE LUXE

245x305x310mm / 1.2Kg

Espelho de aumento de dupla face em latão em cromado ou preto.
Inclui kit de fixação.

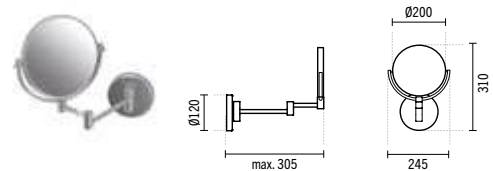

BRANCO CROMO

41546

131,95 €

ESPELHO DE AUMENTO QUADRADO LUXE

180x340x270mm / 1.1Kg

Espelho de aumento em latão.
Inclui kit de fixação.

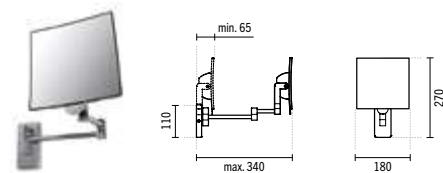

BRANCO CROMO

41547

185,64 €

ESPELHO DE AUMENTO QUADRADO LUXE C/ILUMINAÇÃO LED

180x340x270mm / 1.2Kg

Espelho em latão com iluminação LED.
Fonte de alimentação: pilha lítio 3.6V.
Inclui pilha e kit de fixação.

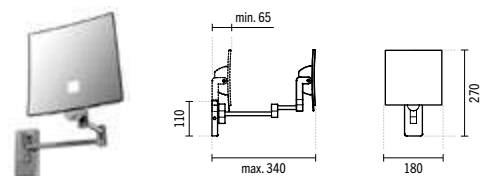

SÍMBOLOS





ACESSÓRIOS

HOTEL

LUXE

BRANCO CROMO

41501

35,53 €

GRELHA SABONETEIRA RETANGULAR LUXE

270x130x63mm / 0.4Kg

Grelha em latão.
Inclui Kit de Fixação.

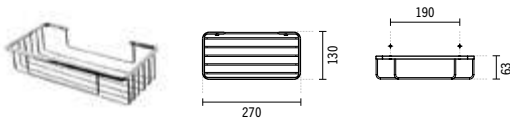

BRANCO CROMO

41502

30,45 €

GRELHA SABONETEIRA DE CANTO LUXE

310x246x67mm / 0.6Kg

Grelha em latão.
Inclui Kit de Fixação.

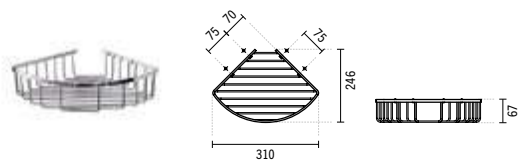

CROMO CREME

41557

512,77 €

MUDA FRALDAS HORIZONTAL LUXE

895x102x508mm / 10.0Kg

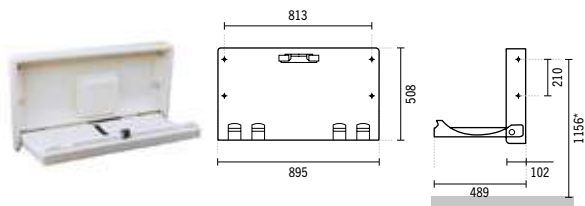

SÍMBOLOS



Embalado

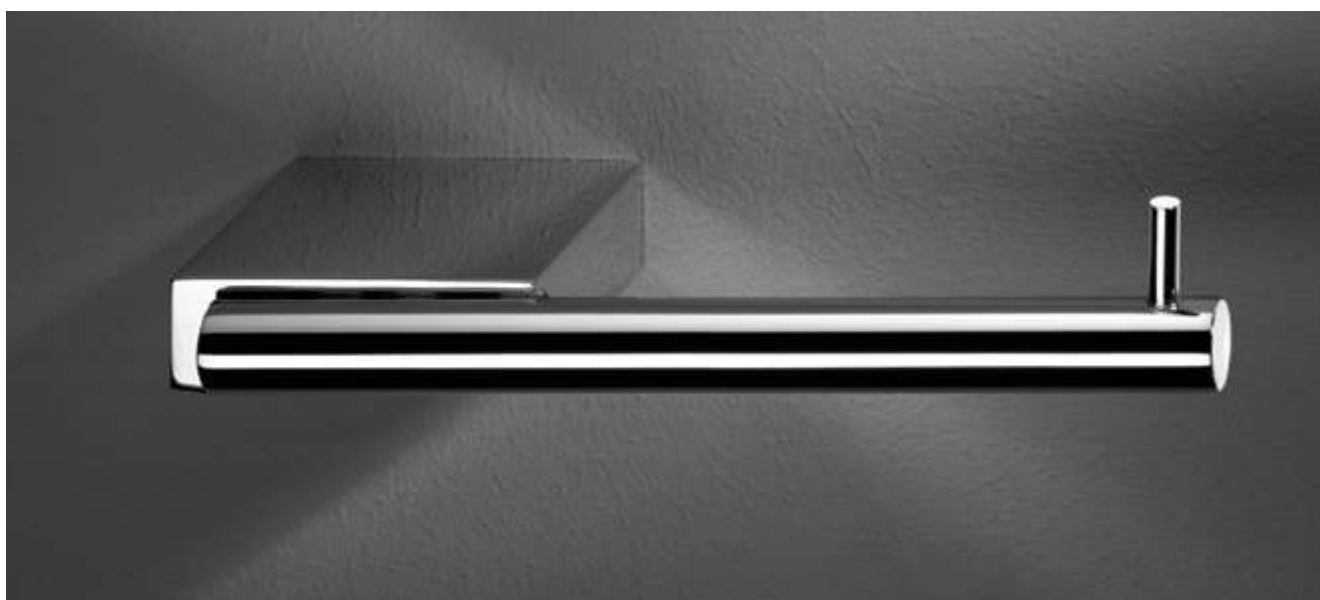
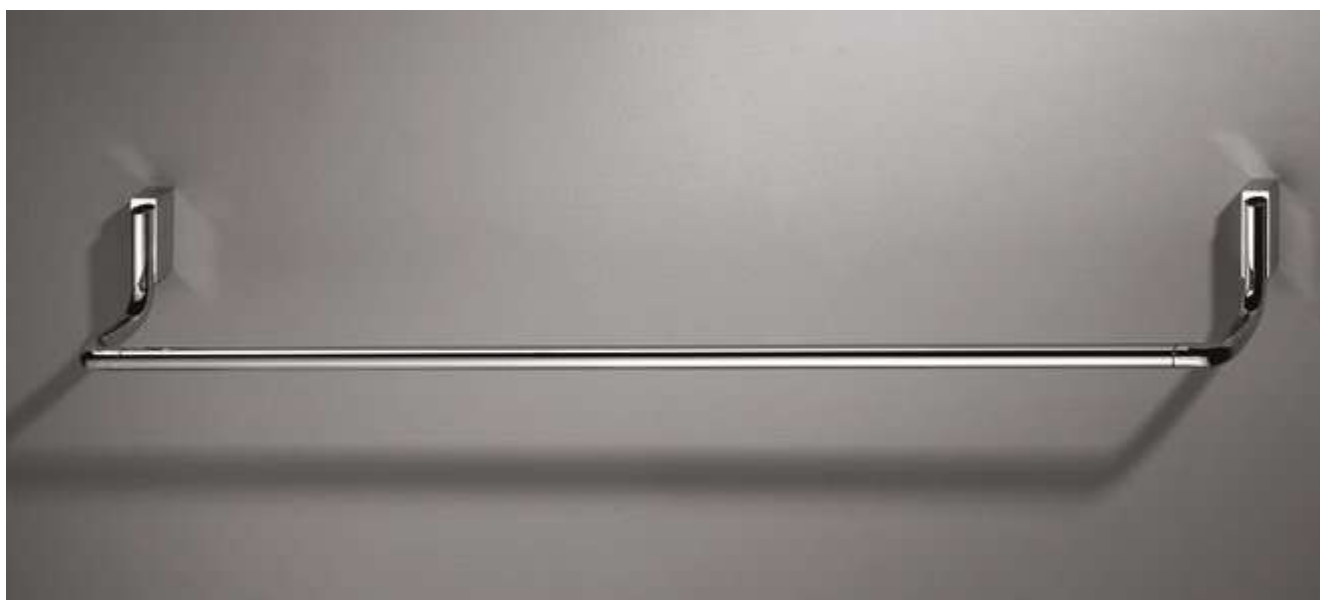





LAVA-LOUÇAS

LUSITANO	412
TROIA	413
BELFAST	413
CUBA & PLANO	414
TRIBO	415
UTILITY	415
RENO XS	416
RENO	416
VALET XS	417
VALET	417
VALETDUO	420
FARMHOUSE XS	421
FARMHOUSE	421
FARMHOUSE XL	422
DELTA	423
BUTLER	423

COMPONENTES 424

TORNEIRAS

TORUS	426
TUBE	427
ADVANCE	428
MASTER 40	428
KOPA	429
MIXA	429
ALFA	430
START	431
EASY	431
CETUS BASIC	432



LUSITANO

	BRANCO	COR*
7 2 2 0	230,33 €	

LAVA-LOUÇA LUSITANO 1 CUBA

850x500x225mm / 26.6Kg / Peças p/paleta BR=10

Lava-louça para cozinha em Fireclay com overflow.
Válvula compatível Ø90 Ref. 4714. Plano de corte: 810x460mm.
Furação pré-esboçada. Tapa furos Ref. 47221.
Dimensão da cuba: 340x370x200mm.

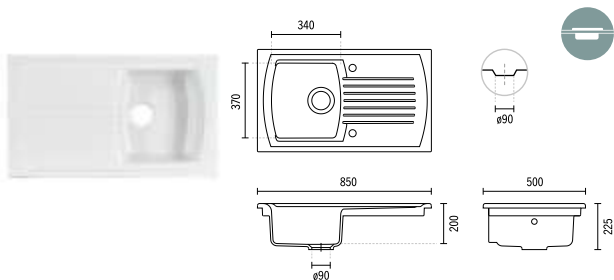

	BRANCO	COR*
7 2 2 1	267,84 €	

LAVA-LOUÇA LUSITANO 1 CUBA 1/2

995x497x235mm / 32.9Kg / Peças p/paleta BR=08

Lava-louça para cozinha em Fireclay sem overflow.
Válvula compatível Ø90 Ref. 4821. Plano de corte: 950x460mm.
Furação pré-esboçada. Tapa furos Ref. 47221.
Dimensões da 1 cuba: 330x370x215mm.
Dimensões da 1/2 cuba: 135x253x128mm.

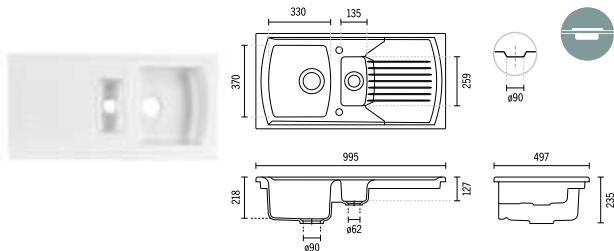

	BRANCO	COR*
7 2 2 2	334,28 €	

LAVA-LOUÇA LUSITANO 2 CUBAS

1205x500x222mm / 40.6Kg / Peças p/paleta BR=06

Lava-louça para cozinha em Fireclay sem overflow.
Válvula compatível Ø90 Ref. 4716. Plano de corte: 1170x465mm.
Furação pré-esboçada. Tapa furos Ref. 47221.
Dimensões das cubas: 335x373x200mm.

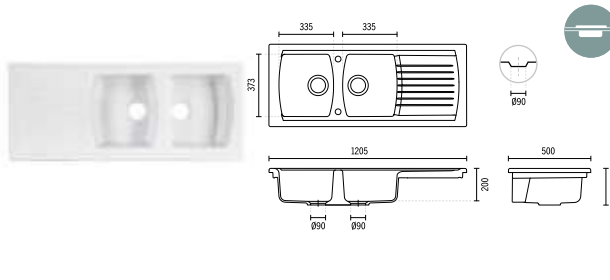

	BRANCO	COR*
7 2 2 3	245,36 €	

LAVA-LOUÇA LUSITANO 2 CUBAS S/ESCORREDOR

860x500x220mm / 30.7Kg / Peças p/paleta BR=10

Lava-louça para cozinha em Fireclay sem overflow.
Válvula compatível Ø90 Ref. 4716. Plano de corte: 810x460mm.
Furação pré-esboçada. Tapa furos Ref. 47221.

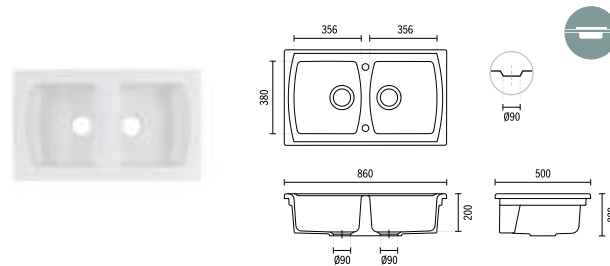

SÍMBOLOS



Embalado



Encastrar por cima



TROIA

	BRANCO	COR*
7071	233,69 €	

LAVA-LOUÇA TROIA 1 CUBA 1/2

1125x500x215mm / 34.7Kg / Peças p/paleta BR=20

Lava-louça para cozinha em Fireclay com overflow. Válvula compatível Ø62 Ref. 4707. Furação pré-esboçada. Tapa furos Ref. 47221. Plano de corte: 1095x475mm. Dimensões da 1 cuba: 382x378x191mm. Dimensões da 1/2 cuba: 270x378x191mm.

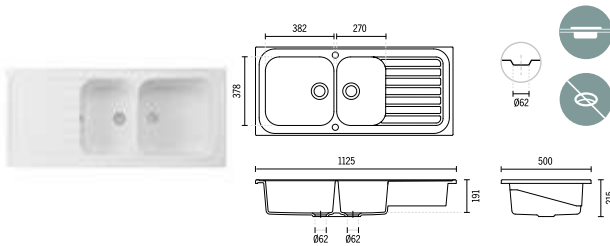

BELFAST

	BRANCO	COR*
7400V	238,60 €	404,82 €

LAVA-LOUÇA BELFAST C/VÁLVULA

595x455x275mm / 32.8Kg / Peças p/paleta BR=24

Lava-louça para cozinha em Fireclay com overflow. Válvula incluída Ø62 Ref. 4740. Sifão compatível Ref. 4730. Dimensões da cuba: 535x395x222mm. Cores disponíveis: **branco mate** (60) e **preto mate** (26).

7400	226,87 €	284,20 €
-------------	-----------------	-----------------

LAVA-LOUÇA BELFAST

595x455x275mm / 32.8Kg / Peças p/paleta BR=24

Lava-louça para cozinha em Fireclay com overflow. Válvula compatível Ø62 Ref. 4740. Sifão compatível Ref. 4730. Dimensões da cuba: 535x395x222mm. Cores disponíveis: **branco mate** (60) e **preto mate** (26).

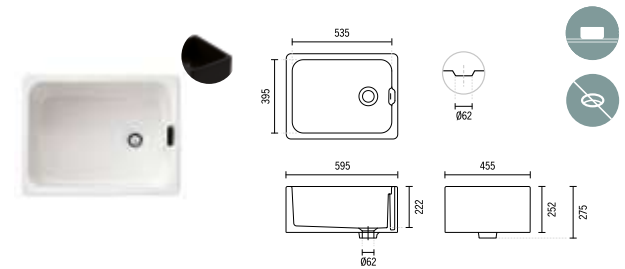

SÍMBOLOS



Embalado



Encastrar por cima



Sem furo para torneira



Pousar



CUBA & PLANO

	BRANCO	COR*
7 2 0 0	124,39 €	

LAVA-LOUÇA CUBA

- Ø445x195mm / 9.8Kg / Peças p/paleta BR=20**
 Lava-louça para cozinha em Fireclay sem overflow.
 Válvula compatível Ø55 Ref. 4740. Sifão compatível Ref. 4730.
 Plano de corte: Ø410mm.

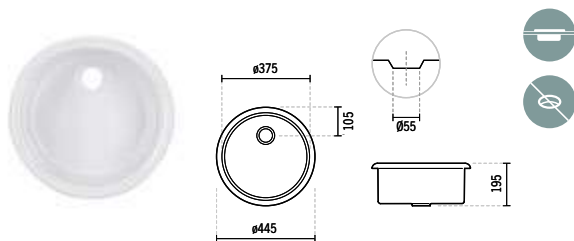

	BRANCO	COR*
7 2 1 0	84,22 €	

LAVA-LOUÇA PLANO

- Ø435x70mm / 5.5Kg / Peças p/paleta BR=20**
 Lava-louça para cozinha em Fireclay sem overflow.
 Válvula compatível Ø55 Ref. 4740. Sifão compatível Ref. 4730.
 Plano de corte: Ø410mm.

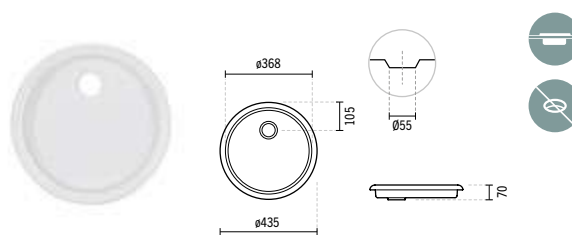

SÍMBOLOS



Embalado



Encastrar por cima



Sem furo para torneira



TRIBO

BRANCO COR*

109900

229,12 €

TRIBO 60

597x425x380mm / 40.0Kg / Peças p/paleta BR=12

Lava-louça para cozinha em Fireclay sem overflow.

Não compatível com VDA.

Compatível com válvula sempre aberta (4V9910).

Plano de corte: Ø150mm. Dimensão da cuba: 562x387x312mm.

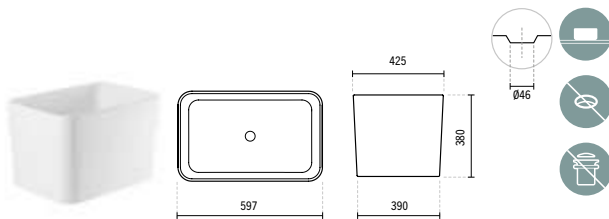

UTILITY

BRANCO COR*

7410V

170,59 €

LAVA-LOUÇA UTILITY 505 C/VÁLVULA

510x506x235mm / 17.1Kg

Lava-louça encastrável por cima em Fireclay com overflow redondo e furo para torneira. Válvula incluída Ø46 Ref. 4V91.

Sifão compatível (não incluído) Ref. 4V95.

Plano de corte: 486x482mm. Dimensão da cuba: 449x357x210mm.

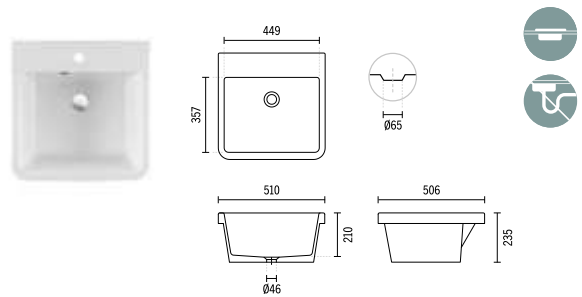

BRANCO COR*

7411V

195,84 €

LAVA-LOUÇA UTILITY 655 C/VÁLVULA

660x506x236mm / 22.0Kg

Lava-louça encastrável por cima em Fireclay com overflow redondo e furo para torneira. Válvula incluída Ø45 Ref. 4V91.

Sifão compatível (não incluído) Ref. 4V95.

Plano de corte: 631x446mm. Dimensão da cuba: 599x357x210mm.

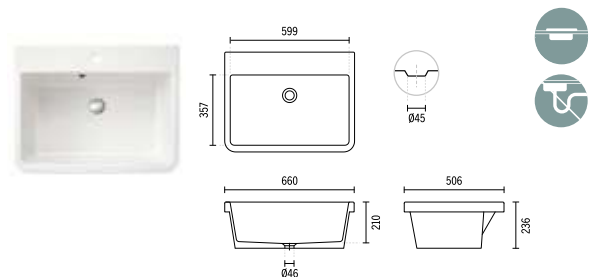

SÍMBOLOS



Embalado



Encastrar por cima



Sem furo para torneira



Pousar



Sifão não incluído



Não compatível com VDA



RENO XS

	BRANCO	COR*
7313V	256,37 €	333,94 €

LAVA-LOUÇA RENO XS 1 CUBA C/VÁLVULA

857x500x215mm

Lava-louça encastrável por cima em Fireclay com overflow redondo.

Variantes disponíveis:

Lava-louça 1 cuba reversível c/2 furos pré-esboçados c/válvula Ref. 7313RV.

Lava-louça 1 cuba direito c/válvula Ref. 7313DV.

Lava-louça 1 cuba esquerdo c/válvula Ref. 7313EV.

Válvula incluída Ø90 Ref. 4738. Sifão compatível (não incluído) Ref. 4701. Tapa furos compatível (não incluído) Ref. 47221.

Plano de corte: 830x470mm. Dimensão da cuba: 415x415x190mm.

Cores disponíveis: **branco mate** (60) e **preto mate** (26).

7313	242,88 €
-------------	----------

LAVA-LOUÇA RENO XS 1 CUBA

857x500x215mm

Lava-louça encastrável por cima em Fireclay com overflow redondo.

Variantes disponíveis:

Lava-louça 1 cuba reversível c/2 furos pré-esboçados Ref. 7313R.

Lava-louça 1 cuba direito Ref. 7313D.

Lava-louça 1 cuba esquerdo Ref. 7313E.

Válvula compatível Ø90 (não incluída) Ref. 4738. Sifão compatível (não incluído) Ref. 4701. Tapa furos compatível (não incluído) Ref. 47221.

Plano de corte: 830x470mm. Dimensão da cuba: 415x415x190mm.

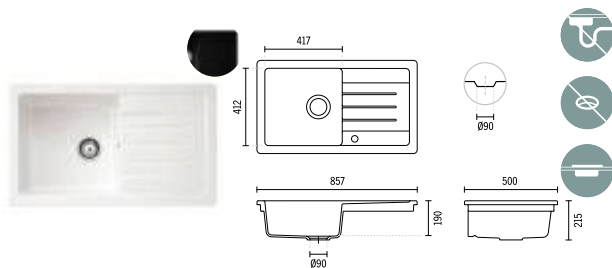

RENO

	BRANCO	COR*
7310V	251,87 €	329,88 €

LAVA-LOUÇA RENO 1 CUBA C/VÁLVULA

1000x500x210mm / 30.4Kg / Peças p/paleta BR=16

Lava-louça encastrável por cima em Fireclay com overflow redondo.

Variantes disponíveis:

Lava-louça 1 cuba reversível c/2 furos pré-esboçados c/válvula Ref. 7310V.

Lava-louça 1 cuba direito c/válvula Ref. 7310DV.

Lava-louça 1 cuba esquerdo c/válvula Ref. 7310EV.

Válvula incluída Ø90 Ref. 4738. Sifão compatível (não incluído) Ref. 4701.

Tapa furos compatível (não incluído) Ref. 47221.

Plano de corte: 970x470mm. Dimensão da cuba: 447x412x190mm.

Cores disponíveis: **branco mate** (60) e **preto mate** (26).

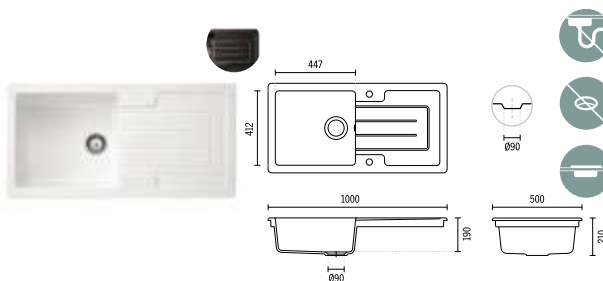

	BRANCO	COR*
7311V	314,58 €	409,05 €

LAVA-LOUÇA RENO 1 CUBA 1/2 C/VÁLVULA

1000x500x210mm / 33.0 Kg / Peças p/paleta BR=16

Lava-louça encastrável por cima em Fireclay sem overflow.

Variantes disponíveis:

Lava-louça 1 cuba 1/2 reversível c/2 furos pré-esboçados c/válvula Ref. 7311V.

Lava-louça 1 cuba 1/2 direito c/válvula Ref. 7311DV.

Lava-louça 1 cuba 1/2 esquerdo c/válvula Ref. 7311EV.

Válvula incluída Ø90 Ref. 4703. Sifão compatível (não incluído) Ref. 4703.

Tapa furos compatível (não incluído) Ref. 47221.

Plano de corte: 970x470mm. Dimensão da 1 cuba: 340x415x190mm.

Dimensão 1/2 cuba: 170x295x142mm.

Cores disponíveis: **branco mate** (60) e **preto mate** (26).

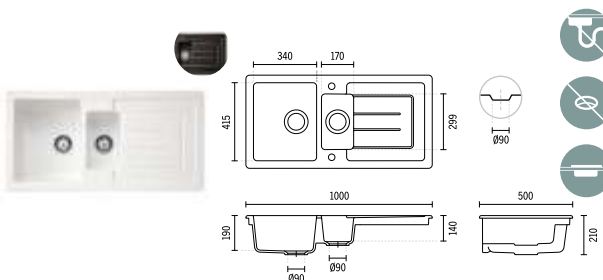

SÍMBOLOS



Embalado



Encastrar por cima



Sem furo para torneira



Sifão não incluído



VALET XS

BRANCO CROMO

7390V

233,45 €

LAVA-LOUÇA VALET XS 1 CUBA 1/2 C/VÁLVULA

555x430x220mm

Lava-louça para cozinha em Fireclay. Válvula incluída Ø90 Ref. 4736.

Sifão compatível Ref. 4704. Não inclui Kit de Fixação (Ref. 45).

Plano de corte [encastrar cima]: 535x410mm.

Plano de corte [encastrar baixo]: 485x360mm.

Dimensão 1 cuba: 330x370x195mm. Dimensão 1/2 cuba: 150x370x195mm.

4704

8,94€

SIFÃO PARA LAVA-LOUÇA 1 CUBA 1/2

0.4Kg

45

6,38 €

KIT FIXAÇÃO P/LAVA-LOUÇA ENCASTRAR P/BAIXO

0.3Kg

Kit de fixação para lava-louça de encastrar por baixo.

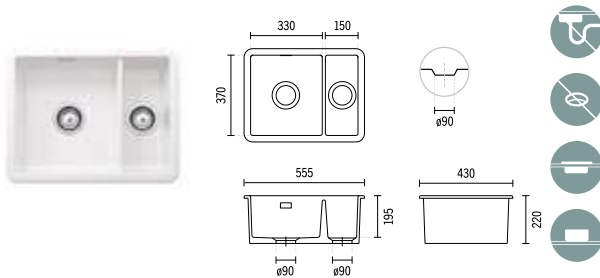

VALET

BRANCO CROMO

7370V

295,91 €

LAVA-LOUÇA VALET 1 CUBA 1/2 C/VÁLVULA

595x460x220mm / 24.7Kg / Peças p/paleta BR=20

Lava-louça para cozinha em Fireclay. Válvula incluída Ø90 Ref. 4736.

Sifão compatível Ref. 4704. Não inclui Kit de Fixação (Ref. 45).

Compatível com Grelha Ref. 4A370 e Escorredor Ref. 4A330.

Plano de corte [encastrar cima]: 575x440mm.

Plano de corte [encastrar baixo]: 532x392mm.

Dimensão 1 cuba: 337x400x195mm. Dimensão 1/2 cuba: 183x400x195mm.

4A370

34,40 €

GRELHA

373x295x28mm

Grelha em aço inoxidável.

4A330

36,29 €

ESCORREDOR

442x209x144mm

Escorredor em aço inoxidável.

4704

8,94 €

SIFÃO PARA LAVA-LOUÇA 1 CUBA 1/2

0.4Kg

45

6,38 €

KIT FIXAÇÃO P/LAVA-LOUÇA ENCASTRAR P/BAIXO

0.3Kg

Kit de fixação para lava-louça de encastrar por baixo.

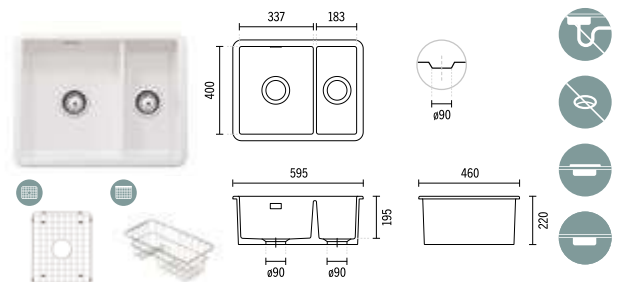

SÍMBOLOS



Embalado



Encastrar por cima



Sem furo para torneira



Pousar



Sifão não incluído



Encastrar por baixo



Grelha



Escorredor



VALET

	BRANCO	CROMO
7360V		271,15 €

LAVA-LOUÇA VALET 1 CUBA 1/3 C/VÁLVULA

596x522x223mm / Peças p/paleta BR=20

Lava-louça para cozinha em Fireclay. Válvula incluída Ø90 Ref. 4736. Sifão compatível Ref. 4704. Não inclui Kit de Fixação (Ref. 45). Compatível com Grelha Ref. 4A360. Dimensão 1 cuba: 356x460x195mm. Dimensão 1/3 cuba: 162x363x195mm.

4A360	39,92 €
--------------	---------

GRELHA

436x331x28mm

Grelha em aço inoxidável.

4704	8,94 €
-------------	--------

SIFÃO PARA LAVA-LOUÇA 1 CUBA 1/3

0,4Kg

45	6,38 €
-----------	--------

KIT FIXAÇÃO P/LAVA-LOUÇA ENCASTRAR P/BAIXO

0,3Kg

Kit de fixação para lava-louça de encastrar por baixo.

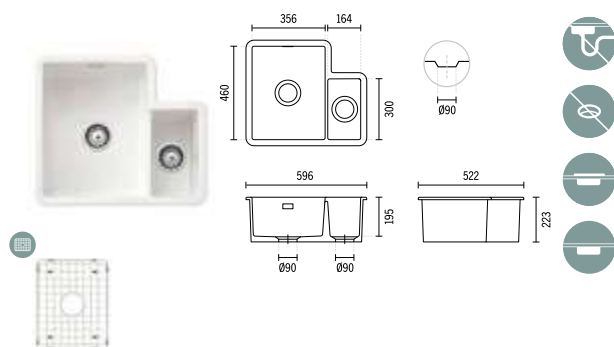

SÍMBOLOS



Embalado



Encastrar por cima



Sem furo para torneira



Sifão não incluído



Encastrar por baixo



Grelha



Escorredor

	BRANCO	COR*
7350V	263,58 €	343,07 €

LAVA-LOUÇA VALET 1 CUBA 60x46 RETANGULAR C/VÁLVULA

601x462x222mm / Peças p/paleta BR=20

Lava-louça para cozinha em Fireclay. Válvula incluída Ø90 Ref. 4735. Sifão compatível Ref. 4701. Não inclui Kit de Fixação (Ref. 45). Compatível com Grelha Ref. 4A350 e Escorredor Ref. 4A330. Plano de corte [encastrar cima]: 575x440mm. Plano de corte [encastrar baixo]: 532x392mm. Dimensão cuba: 540x401x195mm. Cores disponíveis: **branco mate** (60) e **preto mate** (26).

4A350	44,05 €
--------------	---------

GRELHA

512x377x28mm

Grelha em aço inoxidável.

4A330	36,29 €
--------------	---------

ESCORREDOR

442x209x144mm

Escorredor em aço inoxidável.

4701	4,81 €
-------------	--------

SIFÃO PARA LAVA-LOUÇA 1 CUBA

0,2Kg

45	6,38 €
-----------	--------

KIT FIXAÇÃO P/LAVA-LOUÇA ENCASTRAR P/BAIXO

0,3Kg

Kit de fixação para lava-louça de encastrar por baixo.

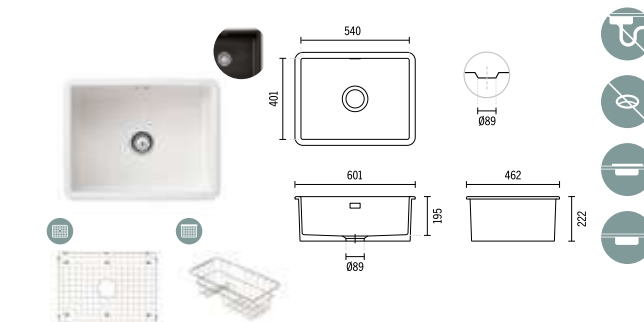



VALET

BRANCO COR*

7340V 194,74 € 253,75 €

LAVA-LOUÇA VALET 1 CUBA 46X46 QUADRADO C/VÁLVULA

462x462x220mm / Peças p/paleta BR=28

Lava-louça para cozinha em Fireclay. Válvula incluída Ø90 Ref. 473511. Sifão compatível Ref. 4701. Não inclui Kit de Fixação (Ref. 45). Compatível com Grelha Ref. 4A340. Plano de corte [encastrar cima]: 440x440mm. Plano de corte [encastrar baixo]: 390x390mm. Dimensão cuba: 400x400x195mm. Cores diponíveis: **branco mate** (60) e **preto mate** (26).

4A340 39,92 €

GRELHA

374x374x28mm

Grelha em aço inoxidável.

4701 4,81 €

SIFÃO PARA LAVA-LOUÇA 1 CUBA 46X46 QUADRADO

0.2Kg

45 6,38 €

KIT FIXAÇÃO P/LAVA-LOUÇA ENCASTRAR P/BAIXO

0.3Kg

Kit de fixação para lava-louça de encastrar por baixo.

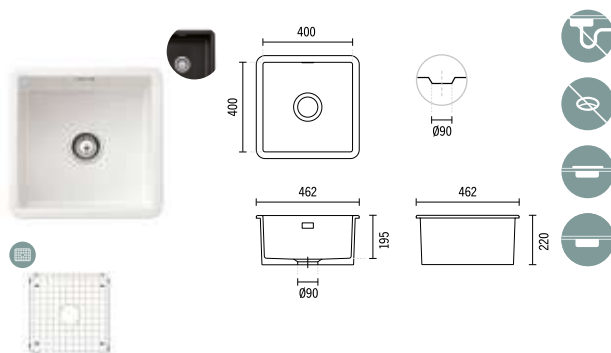

BRANCO CROMO

7330V 125,94 €

LAVA-LOUÇA VALET 1/2 CUBA 24x46 C/VÁLVULA

237x462x223mm / Peças p/paleta BR=42

Lava-louça para cozinha em Fireclay. Válvula incluída Ø90 Ref. 4735. Sifão compatível Ref. 4701. Não inclui Kit de Fixação (Ref. 45). Compatível com Escorredor Ref. 4A330. Dimensão cuba: 174x400x197mm. [-] Consultar disponibilidade.

4A330 36,29 €

ESCORREDOR

442x209x144mm

Escorredor em aço inoxidável.

4701 4,81 €

SIFÃO PARA LAVA-LOUÇA 1/2 CUBA

0.2Kg

45 6,38 €

KIT FIXAÇÃO P/LAVA-LOUÇA ENCASTRAR P/BAIXO

0.3Kg

Kit de fixação para lava-louça de encastrar por baixo.

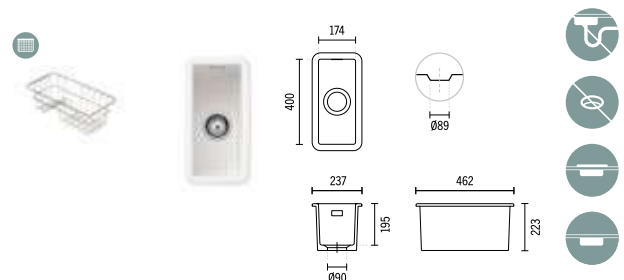

SÍMBOLOS



Embalado



Encastrar por cima



Sem furo para torneira



Sifão não incluído



Encastrar por baixo



VALET

	BRANCO	CROMO
7380V		162,42 €

LAVA-LOUÇA VALET 1 CUBA Ø44 CIRCULAR C/VÁLVULA

Ø445xØ385x197mm / Peças p/paleta BR=28

Lava-louça para cozinha em Fireclay.

Válvula incluída Ø90 Ref. 4738. Sifão compatível Ref. 4701.

Não inclui Kit de Fixação (Ref. 45). Dimensão cuba: Ø385x174mm.

4701	4,81 €
-------------	---------------

SIFÃO PARA LAVA-LOUÇA 1 CUBA

0.2Kg

45	6,38 €
-----------	---------------

KIT FIXAÇÃO P/LAVA-LOUÇA ENCASTRAR P/BAIXO

0.3Kg

Kit de fixação para lava-louça de encastrar por baixo.

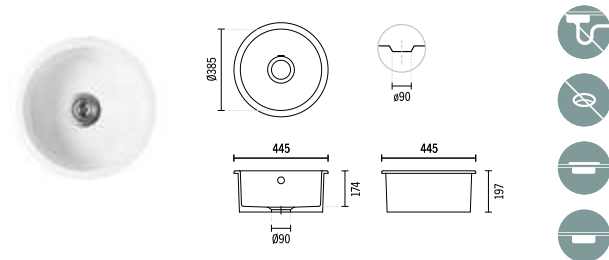

VALET DUO

	BRANCO	CROMO
7620V		355,25 €

LAVA-LOUÇA VALET DUO 1 CUBA 4/6 C/VÁLVULA

796x462x223mm / 25,5Kg

Lava-louça para cozinha em Fireclay.

Válvula incluída Ø90 Ref. 4736. Sifão compatível Ref. 4704.

Não inclui Kit de Fixação (Ref. 45).

Dimensão 1 cuba: 431x401x196mm. Dimensão 4/6 cuba: 286x401x196mm.

4A62011	
----------------	--

GRELHA

405x371x30mm

Grelha em aço inoxidável.

4A62111	
----------------	--

GRELHA

258x371x30mm

Grelha em aço inoxidável.

4A330	36,29 €
--------------	----------------

ESCORREDOR

442x209x144mm

Escorredor em aço inoxidável.

4704	8,94 €
-------------	---------------

SIFÃO PARA LAVA-LOUÇA 2 CUBAS

0.4Kg

45	6,38 €
-----------	---------------

KIT FIXAÇÃO P/LAVA-LOUÇA ENCASTRAR P/BAIXO

0.3Kg

Kit de fixação para lava-louça de encastrar por baixo.

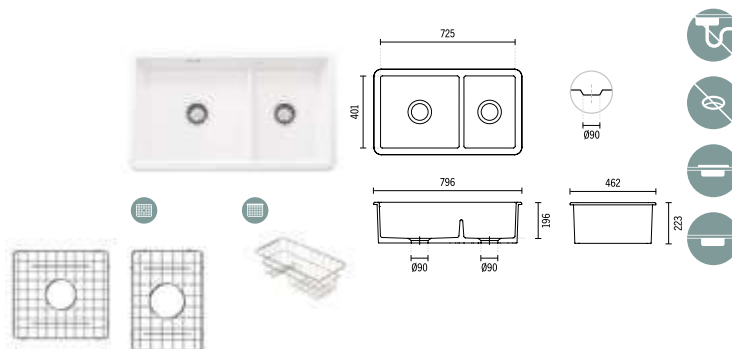

SÍMBOLOS



Embalado



Encastrar por cima



Sem furo para torneira



Sifão não incluído



Encastrar por baixo



Grelha



Escorredor



FARMHOUSE XS

BRANCO CROMO

7404V 323,86 €

LAVA-LOUÇA FARMHOUSE XS 1 CUBA C/VÁLVULA

590x458x250mm / 35.5Kg

Lava-louça para cozinha em Fireclay com overflow redondo.
Válvula incluída Ø90 Ref. 4738. Sifão compatível Ref. 4701.
Dimensão cuba: 550x415x230mm.

4738 11,00 €

VÁLVULA 1 CUBA

0.2Kg

4701 4,81 €

SIFÃO PARA LAVA-LOUÇA 1 CUBA

0.2Kg

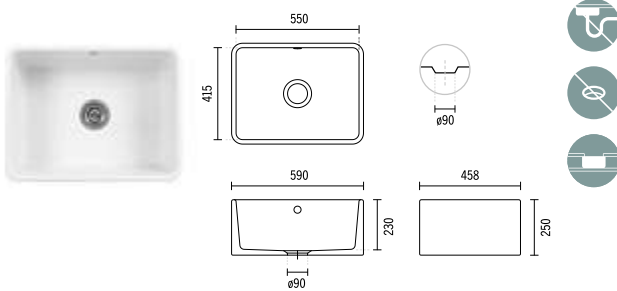

FARMHOUSE

BRANCO CROMO

7401V 426,68 €

LAVA-LOUÇA FARMHOUSE 1 CUBA C/VÁLVULA

795x460x220mm / Peças p/paleta BR=14

Lava-louça para cozinha em Fireclay.
Válvula incluída Ø90 Ref. 4738. Sifão compatível Ref. 4701.
Dimensão cuba: 735x400x197mm.

4A401 58,03 €

GRELHA

681x345x28mm

Grelha em aço inoxidável.

4738 11,00 €

VÁLVULA 1 CUBA

0.2Kg

4701 4,81 €

SIFÃO PARA LAVA-LOUÇA 1 CUBA

0.2Kg

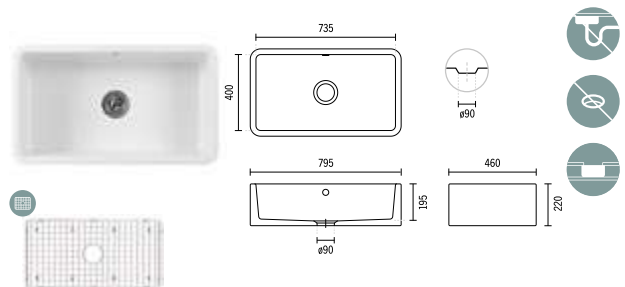

SÍMBOLOS



Embalado



Pousar abaixo do nível da bancada



Sem furo para torneira



Sifão não incluído



Grelha



FARMHOUSE

BRANCO CROMO

7403V

500,30 €

LAVA-LOUÇA FARMHOUSE 2 CUBAS C/VÁLVULA

793x491x220mm / Peças p/paleta BR=14

Lava-louça para cozinha em Fireclay. Válvula incluída Ø90 Ref. 4704. Sifão compatível Ref. 4704. Compatível com Grelhas Ref. 4A413 e 4A403. Dimensão cuba: 366x450x195mm.

4A413

38,54 €

GRELHA

405x321x28mm

Grelha em aço inoxidável.

4A403

38,54 €

GRELHA

405x321x28mm

Grelha em aço inoxidável.

4704

18,57 €

VÁLVULA 2 CUBAS

0.4Kg

4704

8,94 €

SIFÃO PARA LAVA-LOUÇA 2 CUBAS

0.4Kg

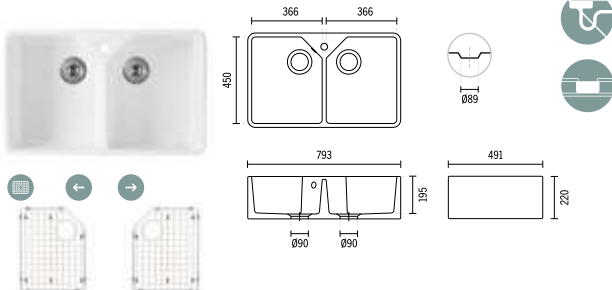

FARMHOUSE XL

BRANCO CROMO

7402V

502,43 €

LAVA-LOUÇA FARMHOUSE XL 2 CUBAS C/VÁLVULA

890x456x220mm / 38.0Kg

Lava-louça para cozinha em Fireclay com overflow redondo. 2 válvulas incluídas Ø90 Ref. 4738. Sifão compatível Ref. 4704. Dimensão cuba: 411x415x195mm. [-] Consultar disponibilidade.

4738

11,00 €

VÁLVULA 1 CUBA

0.4Kg

4704

8,94 €

SIFÃO PARA LAVA-LOUÇA 2 CUBAS

0.4Kg

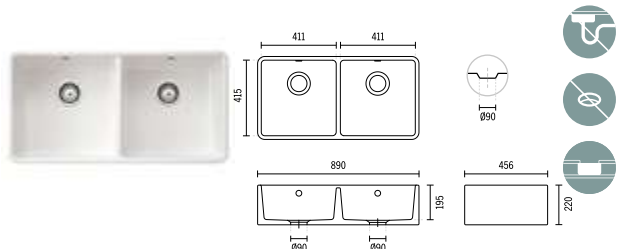

SÍMBOLOS



Embalado



Pousar abaixo do nível da bancada



Sem furo para torneira



Sifão não incluído



Grelha



DELTA
36

NEW

BRANCO CROMO

7457 502,43 €

LAVA-LOUÇA DELTA DE 1 CUBA

914x483x254mm / 25.50Kg

Lava-louça para cozinha em Fireclay. Disponível com ou sem overflow. Sifão compatível Ref. 4701. Dimensão cuba: 874x397x220mm.

4A457 71,05 €

GRELHA

838x360x30mm

4701 4,81 €

SIFÃO PARA LAVA-LOUÇA 1 CUBA

0.2Kg

BUTLER

NEW

BRANCO CROMO

7500 253,75 €

LAVA-LOUÇA BUTLER 1 CUBA

597x630x220mm / 32Kg

Lava-louça para cozinha em Fireclay. Sifão compatível Ref. 4701. Dimensão cuba: 531x441x191mm.

4A50078

TÁBUA

462x300x23mm

4701 4,81 €

SIFÃO PARA LAVA-LOUÇA 1 CUBA

0.2Kg

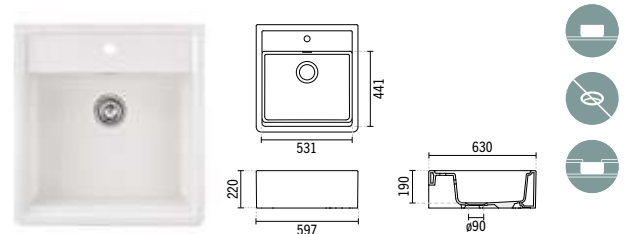
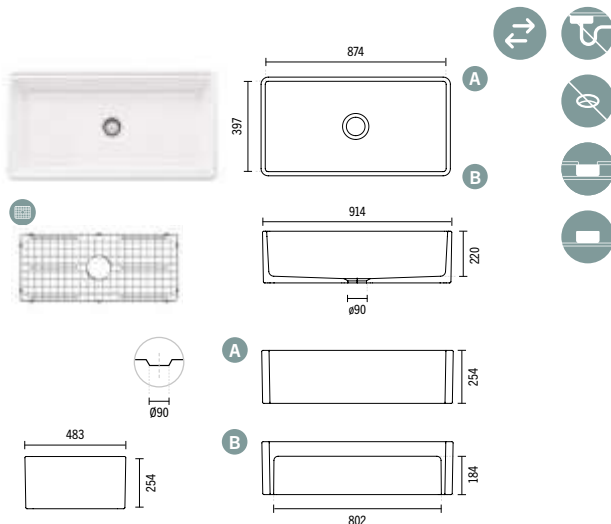

SÍMBOLOS



Embalado



Pousar abaixo do nível da bancada



Sem furo para torneira



Sifão não incluído



Grelha



Reversível



Pousar

LUSITANO

	BRANCO	CROMO
4714		14,64 €
VÁLVULA 1 CUBA 1.5Kg		
4821		25,05 €
VÁLVULA 1 CUBA 1/2 1.5Kg		
4716		23,69 €
VÁLVULA 2 CUBAS 1.5Kg		
47221	3,50 €	
TAPA FUROS 0.1Kg		

TROIA

	BRANCO	CROMO
4707		14,46 €
VÁLVULA 0.6Kg		
47221	3,50 €	
TAPA FUROS 0.1Kg		

BELFAST

	BRANCO	CROMO
4740		11,72 €
VÁLVULA MANUAL 0.2Kg		
4730	8,95 €	
SIFÃO PARA LAVA-LOUÇAS 0.2Kg		

CUBA

	BRANCO	CROMO
4740		11,72 €
VÁLVULA MANUAL 0.2Kg		
4730	8,95 €	
SIFÃO PARA LAVA-LOUÇAS 0.2Kg		

PLANO

	BRANCO	CROMO
4740		11,72 €
VÁLVULA MANUAL 0.2Kg		
4730	8,95 €	
SIFÃO PARA LAVA-LOUÇAS 0.2Kg		

RENO

	BRANCO	CROMO
4738		11,00€
VÁLVULA 1 CUBA 0.2Kg		
4703		15,84 €
VÁLVULA 1 CUBA 1/2 0.3Kg		
4701	4,81 €	
SIFÃO PARA LAVA-LOUÇA 1 CUBA 0.2Kg		
4703	8,94 €	
SIFÃO PARA LAVA-LOUÇA 1 CUBA 1/2 0.5Kg		

SÍMBOLOS



Embalado



VALET

	BRANCO	CROMO
4 7 3 5		15,84 €
VÁLVULA 0.2Kg / Compatível com 7330V, 7340V e 7350V.		
4 7 3 8		11,00 €
VÁLVULA 1 CUBA Ø44 CIRCULAR 0.2Kg		
4 7 3 6		23,40 €
VÁLVULA 0.4Kg / Compatível com 7360V e 7370V.		
4 7 0 1	4,81 €	
SIFÃO 0.2Kg / Compatível com 7330V, 7340V, 7350V e 7380V.		
4 7 0 4	8,94 €	
SIFÃO 0.4Kg / Compatível com 7360V e 7370V.		
4 7 0 4	8,94 €	
SIFÃO PARA LAVA-LOUÇA 2 CUBAS 0.4Kg		
4 A 3 0 3	2,69 €	
CONJ. 2 BATENTES LATERAIS + 2 PÉS P/GRELHAS		
4 5	6,38 €	
KIT FIXAÇÃO ENCASTRAR P/BAIXO 0.3Kg		

FARMHOUSE

	BRANCO	CROMO
4 7 3 8		11,00 €
VÁLVULA 1 CUBA Ø44 CIRCULAR 0.2Kg		
4 7 0 4		18,57 €
VÁLVULA 2 CUBAS 0.4Kg		
4 7 0 1	4,81 €	
SIFÃO PARA LAVA-LOUÇA 1 CUBA 0.2Kg		
4 7 0 4	8,94 €	
SIFÃO PARA LAVA-LOUÇA 2 CUBAS 0.4Kg		
4 A 3 0 3	2,69 €	
CONJ. 2 BATENTES LATERAIS + 2 PÉS P/GRELHAS		

SÍMBOLOS



Embalado



TORUS

BRANCO CROMO

5373001

182,70 €

MISTURADORA MONOCOMANDO TORUS C/BICA GIRATÓRIA

Ø50x255x440mm / 3.1Kg

Inclui flexíveis Q/F em malha inox e kit de fixação.

Débito a 3 Bar com abertura 50% (25% fria + 25% quente): 4.5l/m

Débito a 3 Bar com abertura total (50% fria + 50% quente): 9l/m

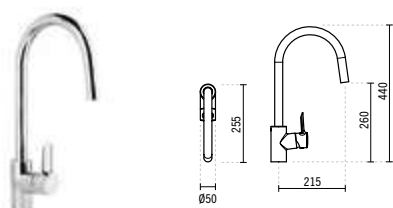

BRANCO CROMO

5373101

213,15 €

MISTURADORA MONOCOMANDO TORUS C/BICA GIRATÓRIA, CHUVEIRO EXTRAÍVEL 2 FUNÇÕES

Ø50x260x470mm / 3.6Kg

Inclui flexíveis Q/F em malha inox e kit de fixação.

Débito a 3 Bar com abertura 50% (25% fria + 25% quente): 4.5l/m

Débito a 3 Bar com abertura total (50% fria + 50% quente): 9l/m

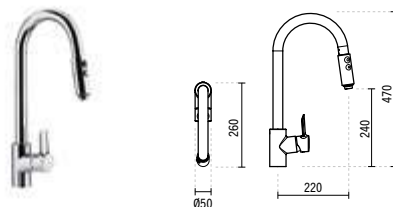

BRANCO CROMO

5374001

233,45€

MISTURADORA MONOCOMANDO TORUS C/BICA GIRATÓRIA C/MOLA

Ø50x265x445mm / 3.5Kg

Inclui flexíveis Q/F em malha inox e kit de fixação.

Débito a 3 Bar com abertura 50% (25% fria + 25% quente): 4.5l/m

Débito a 3 Bar com abertura total (50% fria + 50% quente): 9l/m

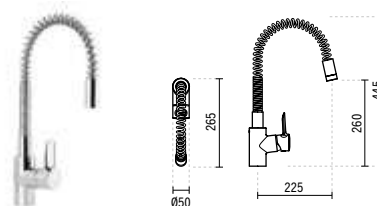

BRANCO COR*

5374101

263,90 €

MISTURADORA MONOCOMANDO TORUS C/BICA GIRATÓRIA MOLA, CHUV. EXTRAÍVEL 2 FUNÇÕES

Ø50x277x517mm / 4.3Kg

Inclui flexíveis Q/F em malha inox e kit de fixação.

Débito a 3 Bar com abertura 50% (25% fria + 25% quente): 4.5l/m

Débito a 3 Bar com abertura total (50% fria + 50% quente): 9l/m

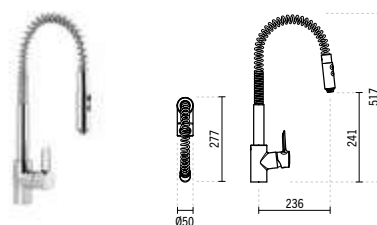

SÍMBOLOS



Embalado



Sistema EcoSpot



Eficiência Hídrica



TORUS

BRANCO CROMO

5374201

324,80 €

MISTURADORA MONOCOMANDO TORUS ALTA C/BICA GIRATÓRIA C/MOLA, GANCHO E CHUVEIRO 2 FUNÇÕES

Ø50x250x635mm / 5.0Kg

Inclui flexíveis Q/F em malha inox e kit de fixação.

Débito a 3 Bar com abertura 50% (25% fria + 25% quente): 4.5l/m

Débito a 3 Bar com abertura total (50% fria + 50% quente): 9l/m



TUBE

BRANCO CROMO

5313001

299,43 €

MISTURADORA MONOCOMANDO ENCASTRAR TUBE C/BICA GIRATÓRIA

210x295x175mm / 2.6Kg

Inclui caixa, flexíveis Q/F em malha inox e kit de fixação.

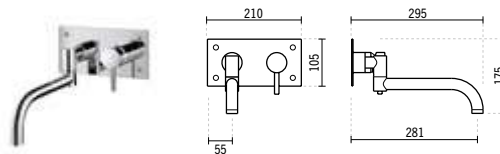
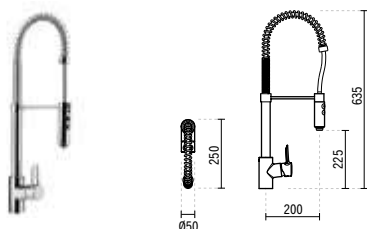

SÍMBOLOS



Embalado



Sistema EcoSpot



ADVANCE

BRANCO CROMO

5273001

182,70 €

MISTURADORA MONOCOMANDO ADVANCE C/BICA GIRATÓRIA

100x248x311mm / 2.1Kg

Inclui flexíveis Q/F em malha inox e kit de fixação.
Débito a 3 Bar com abertura total em frio: 11.9l/m
Débito a 3 Bar com abertura total em quente: 10.8l/m

5273031

182,70 €

MISTURADORA MONOCOMANDO ADVANCE COLD OPEN C/BICA GIRATÓRIA

100x248x311mm / 2.1Kg

Inclui flexíveis Q/F em malha inox e kit de fixação.
Débito a 3 Bar com abertura total (50% fria + 50% quente): 8º-6l/m e 25º-12l/m

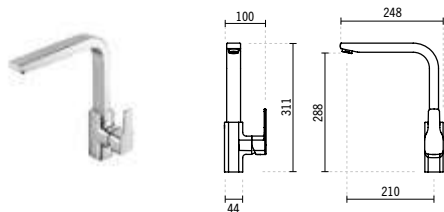

MASTER 40

BRANCO CROMO

5253001

213,15 €

MISTURADORA MONOCOMANDO MASTER 40 C/BICA GIRATÓRIA C/CHUVEIRO EXTRAÍVEL

125x261x309mm / 2.5Kg

Inclui flexíveis Q/F em malha inox e kit de fixação.
Débito a 3 Bar: 6.0l/m

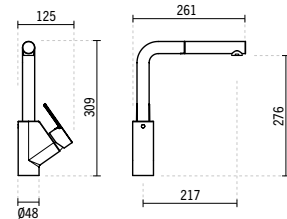

A+

SÍMBOLOS



Embalado



Sistema EcoSpot



Eficiência Hídrica



Sistema Cold Open



KOPA

	COR*	INOX
5 1 3 3 0 0 1	101,50 €	91,35 €

MISTURADORA MONOCOMANDO KOPA SQUARE C/BICA GIRATÓRIA

97x260x309mm / 2.1Kg

Inclui flexíveis Q/F em malha inox e kit de fixação.

Em **inox escovado**, **dourado escovado*** e **cobre escovado***. Débito a 3 Bar com abertura total (50% fria + 50% quente): 12.0l/m

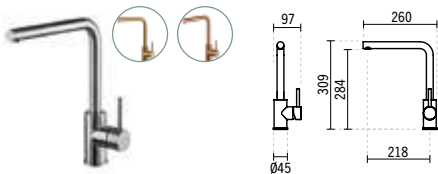

A₁

	COR*	INOX
5 1 3 4 0 0 1	101,50 €	91,35 €

MISTURADORA MONOCOMANDO KOPA ARC C/BICA GIRATÓRIA

93x250x351mm / 2.0Kg

Inclui flexíveis Q/F em malha inox e kit de fixação.

Em **inox escovado**, **dourado escovado*** e **cobre escovado***. Débito a 3 Bar com abertura total (50% fria + 50% quente): 12.0l/m

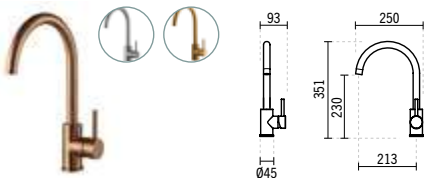

A₁

MIXA

	BRANCO	CROMO
5 2 0 3 0 0 1		111,65 €

MISTURADORA MONOCOMANDO MIXA C/BICA GIRATÓRIA

125x276x316mm / 1.7Kg

Inclui flexíveis Q/F em malha inox e kit de fixação.

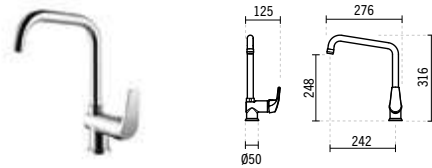

SÍMBOLOS



Embalado



Eficiência Hídrica



START



START

BRANCO CROMO

5583701

126,88 €

MISTURADORA MONOCOMANDO START PAREDE C/BICA GIRATÓRIA

 **214x282x261mm / 1.5Kg**

Débito a 3 Bar com abertura total (50% fria + 50% quente): 14.5l/m

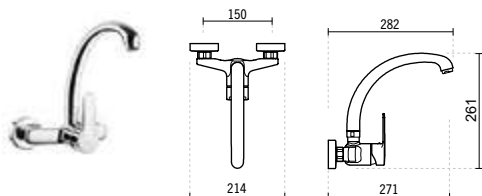

EASY

BRANCO CROMO

5363001

81,83 €

MISTURADORA MONOCOMANDO EASY C/BICA GIRATÓRIA

 **Ø45x230x163mm / 1.5Kg**

Inclui flexíveis Q/F em malha inox e kit de fixação.

Débito a 3 Bar com abertura total (50% fria + 50% quente): 14.5l/m

5363001NF

83,95 €

MISTURADORA MONOCOMANDO EASY COLD OPEN C/BICA GIRATÓRIA

 **Ø45x230x163mm / 1.5Kg**

Inclui flexíveis Q/F em malha inox e kit de fixação.

Débito a 3 Bar com abertura total (50% fria + 50% quente): 8º-6l/m e 25º-12l/m

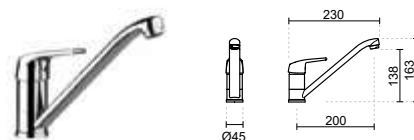

SÍMBOLOS



Embalado



Sistema EcoSpot



Sistema Cold Open



CETUS BASIC

BRANCO CROMO

5573301

65,98 €

MISTURADORA MONOCOMANDO CETUS BASIC C/CANO LATERAL, BICA GIRATÓRIA

161x220x277mm / 1.1Kg

Inclui flexíveis Q/F em malha inox e kit de fixação.

Débito a 3 Bar com abertura total em frio: 13.7l/m

Débito a 3 Bar com abertura total em quente: 12.0l/m

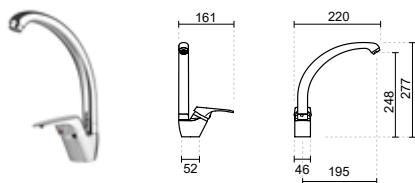

BRANCO CROMO

5573001

45,68 €

MISTURADORA MONOCOMANDO CETUS BASIC C/BICA GIRATÓRIA

Ø50x250x130mm / 0.8Kg

Inclui flexíveis Q/F em malha inox e kit de fixação.

Débito a 3 Bar com abertura total em frio: 11.9l/m

Débito a 3 Bar com abertura total em quente: 10.8l/m

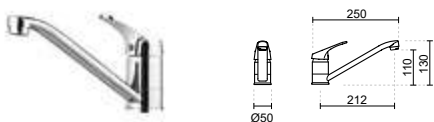

SÍMBOLOS



Embalado



CONDIÇÕES GERAIS DE VENDA

A Sanindusa S.A. e os seus clientes aceitam as seguintes condições gerais de venda a partir do momento da recepção e confirmação de encomenda.

- 1.** Serão validadas todas as encomendas por escrito e a partir do momento de recepção e confirmação de encomenda através do Gestor de Zona. Todos os produtos encomendados pelos nossos clientes e bem expedidos pela Sanindusa, não poderão ser alvo de devolução à fábrica. Reservamos o direito de anular encomendas pendentes em caso de incumprimentos financeiros, ou outros do cliente.
- 2.** A Sanindusa disponibiliza aos seus clientes os seus produtos presentes no seu catálogo e tabela de preços e fornecerá os seus produtos conforme as normas em vigor do sector. Reserva para si alterações no catálogo e tabela de preços sem aviso prévio. As indicações nos catálogos são dadas somente a título orientativo e nunca vinculativo, por vezes serão utilizados produtos só para decoração que não estão disponíveis comercialmente, nem são soluções técnicas a utilizar. As características e medidas apresentadas estão sujeitas às tolerâncias e variações da cerâmica pelo que serão sempre orientativas.
- 3.** O preço de aquisição e pagamento à Sanindusa, é o da nossa tabela em vigor e com os descontos das condições gerais de venda.
- 4.** A confirmação de encomenda e prazo de entrega não será motivo de reclamação por parte do cliente, não podendo em caso algum dar origem a qualquer indemnização. Os prazos de entrega são em função das nossas disponibilidades de stock.
- 5.** Os produtos consideram-se entregues ao cliente, sempre que concluído no nosso armazém de expedição, o seu carregamento em meio de transporte do cliente e a respectiva guia de remessa assinada pelo condutor, sendo o transporte de inteira responsabilidade do cliente, pelo que não serão aceites reclamações por quebra de material ou falta de mercadoria. Sempre que o transporte seja efectuado pela Sanindusa, será considerado entregue no momento de recepção do destinatário, que deverá verificar o mais rápido possível alguma anomalia, que deverá ser comunicada ao Delegado de Zona no máximo 3 dias após a data de recepção dos produtos. A Sanindusa poderá recusar-se a fazer transporte das encomendas sempre que o local de destino não seja o armazém do cliente, ou o volume da encomenda seja inferior a 8 Paletes.
- 6.** A Sanindusa procurará fornecerá os elementos técnicos necessários à montagem dos seus produtos e aportará a assistência técnica necessária para a utilização dos mesmos. Todos os produtos estão garantidos contra defeitos de fabrico, salvo má utilização, instalação incorrecta do produto ou desrespeito pelas instruções de montagem. Qualquer pedido de substituição de peças durante a garantia, deverá obrigatoriamente ter as seguintes condições: a) Devolução da peça original ; b) Apresentação da respectiva factura de aquisição. Todos os produtos constantes no nosso catálogo e tabela de preços têm garantia de 5 anos no que se refere à louça sanitária, 5 anos para banheiras simples, 24 meses para equipamentos de Hidromassagem, 5 anos para torneiras, 2 anos para móveis, a contar da data da factura.
- 7.** A Sanindusa não aceita devoluções sem o preenchimento por escrito do registo de devoluções de produtos e mercadorias (MIR 001 r00-Devolução) através dos seus delegados comerciais. Os clientes tal como recebem os nossos produtos completos, acondicionados e protegidos, terão que fazer o mesmo para os devolver. Caso a reclamação seja injustificada e o material se encontre para ser devolvido ao cliente, este terá 8 dias úteis para efectuar o seu levantamento após a nossa comunicação, sendo destruído a partir dessa data.
- 8.** No caso das condições acima estabelecidas não serem cumpridas a Sanindusa reserva o direito de tomar as medidas julgadas convenientes.
- 9.** A Sanindusa bem como os seus clientes submetem-se expressamente à jurisdição dos Tribunais da Comarca de Aveiro.

CONDIÇÕES GERAIS DE VENDA

Os produtos apresentados seguem especificações técnicas internas da SANINDUSA, baseadas nas normas internacionais em vigor.

As cores e dimensões das peças são meramente indicativas.

Os produtos fotografados podem não corresponder exactamente ao produto final devido ao conceito gráfico do catálogo. Alguns acessórios presentes nos ambientes podem não estar disponíveis para a venda e/ou a SANINDUSA não ser responsável pela sua venda e estão limitados ao stock existente.

Reservamos para nós o direito de fazer alterações técnicas que permitam melhorar a funcionalidade dos nossos produtos, sem aviso prévio.

Consultar disponibilidade/prazo dos novos produtos antes de efectuar a encomenda.

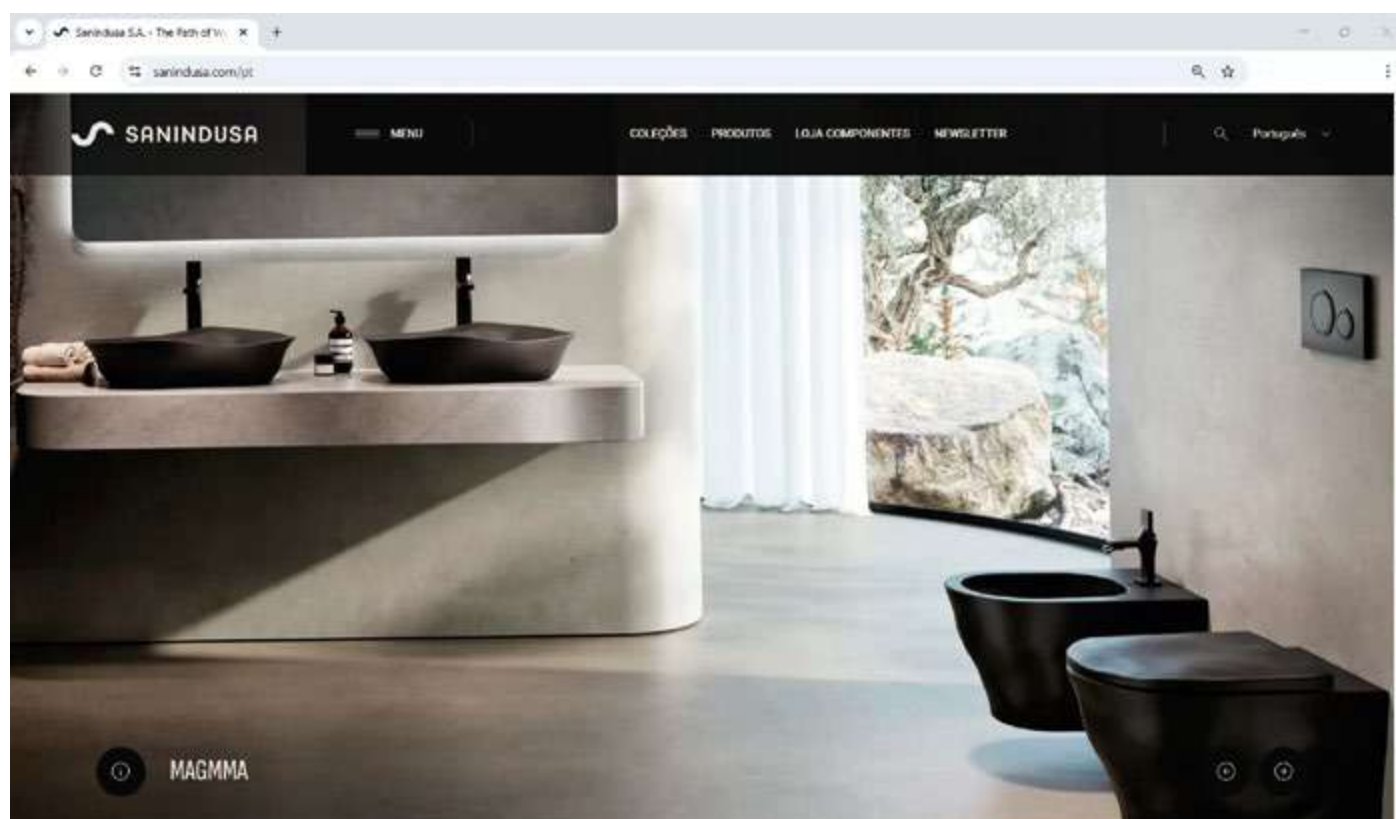

INFORMAÇÕES WWW.SANINDUSA.COM





SANINDUSA

THE PATH OF WATER

Z.I. Industrial Aveiro Sul
Rua Augusto Marques Branco 84
3810-783 Aveiro, Portugal
+351 234 940 250

(CHAMADA P/ A REDE FIXA NACIONAL . PORTUGUESE LANDLINE NETWORK CALL)

sanindusa.com . sanindusa@sanindusa.com

